

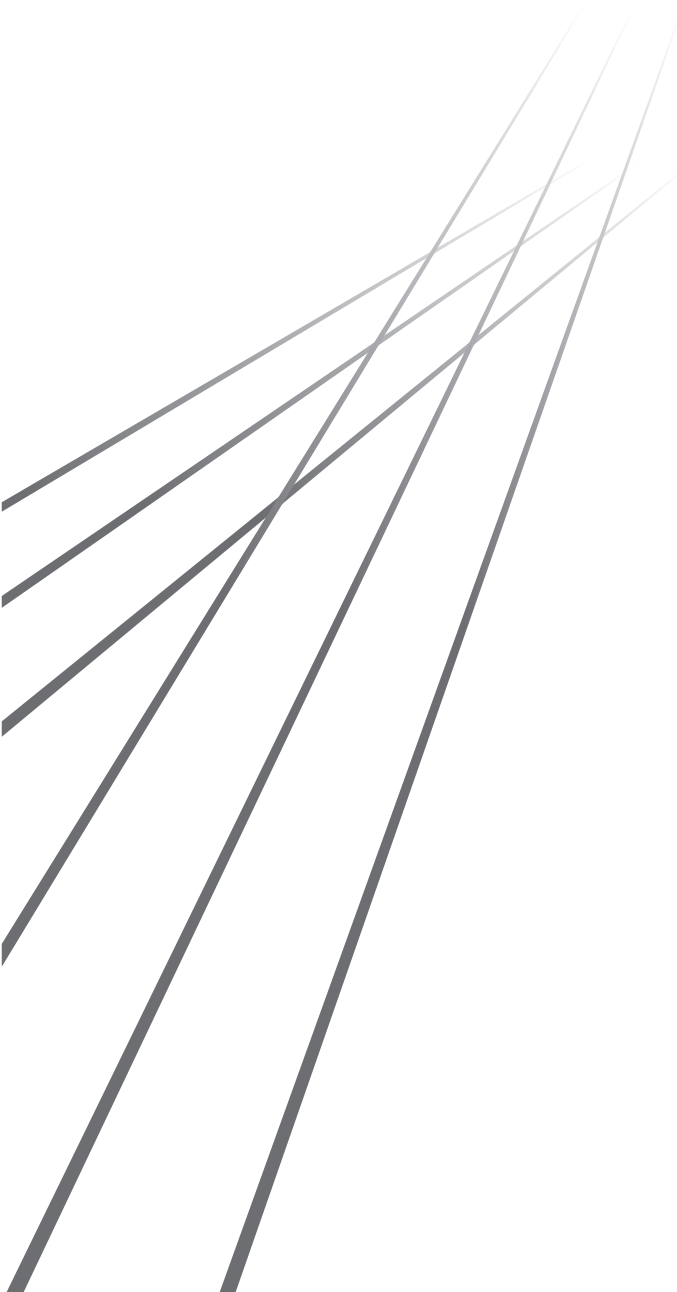

# Série **RISO MF**

## 9450 / 9350

### Manuel de l'utilisateur



À propos de cette machine	<b>1</b>
Opérations de base	<b>2</b>
Fonctions pour la création de masters	<b>3</b>
Fonctions pour l'impression	<b>4</b>
Fonctions utiles	<b>5</b>
Fonctions de scannérisation	<b>6</b>
Configuration des conditions de fonctionnement	<b>7</b>
RISO Console	<b>8</b>
Remplacement des consommables	<b>9</b>
Maintenance	<b>10</b>
Dépannage	<b>11</b>
Annexe	<b>12</b>



As an **ENERGY STAR**<sup>®</sup> Partner, RISO KAGAKU CORP. has determined that this product meets the **ENERGY STAR**<sup>®</sup> guidelines for energy efficiency.

**For MF9450U**

**Duplicator Model: MF9450U**

**RFID System Model: 050-34901**

**Contains FCC ID: RPARFR6**

This device complies with Part 15 of the FCC Rules. Operation is subject to the following two conditions: (1) this device may not cause harmful interference, and (2) this device must accept any interference received, including interference that may cause undesired operation.

The user is cautioned that unauthorized changes or modifications not approved could void the user's authority to operate the equipment.

NOTE: This equipment has been tested and found to comply with the limits for a Class B digital device, pursuant to part 15 of the FCC Rules. These limits are designed to provide reasonable protection against harmful interference in a residential installation. This equipment generates, uses and can radiate radio frequency energy and, if not installed and used in accordance with the instructions, may cause harmful interference to radio communications. However, there is no guarantee that interference will not occur in a particular installation. If this equipment does cause harmful interference to radio or television reception, which can be determined by turning the equipment off and on, the user is encouraged to try to correct the interference by one or more of the following measures:

- Reorient or relocate the receiving antenna.
- Increase the separation between the equipment and receiver.
- Connect the equipment into an outlet on a circuit different from that to which the receiver is connected.
- Consult the dealer or an experienced radio/TV technician for help.

**Contains IC: 4819A-RFR6**

Operation is subject to the following two conditions: (1) this device may not cause interference, and (2) this device must accept any interference, including interference that may cause undesired operation of the device.

CAN ICES-3(B)/NMB-3(B)

---

Perchlorate Material-special handling may apply, See [www.dtsc.ca.gov/hazardouswaste/perchlorate](http://www.dtsc.ca.gov/hazardouswaste/perchlorate)  
This product may contain certain substances which are restricted when disposed.  
Therefore, be sure to consult your contracted service dealer.

**Pour MF9350E**

Ce produit contient un système RFID (Radio Frequency Identification - Identification de radio-fréquence).



Directive RE : équipement de Classe 1

**Nur MF9350E**

**MASCHINENLÄRMINFORMATION**

Maschinenlärminformations-Verordnung 3. GSGV:

Der höchste Schalldruckpegel beträgt 70 dB(A) oder weniger gemäß EN ISO 7779.

**Hinweis:**

Das Gerät ist nicht für die Benutzung am Bildschirmarbeitsplatz gemäss BildscharbV vorgesehen.

**RISO KAGAKU CORPORATION LONDON OFFICE**

610 Centennial Park, Centennial Avenue, Elstree, Herts, WD6 3TJ U.K.

**Pour MF9350A**

**Avertissement**

Ceci est un produit de classe A. Dans un environnement domestique, ce produit peut provoquer des interférences radio, auquel cas, l'utilisateur devra prendre les mesures adéquates.

# Préface

Nous vous remercions d'avoir acheté cette imprimante.

Cette machine est un duplicateur numérique qui permet de réaliser des impressions claires en suivant des opérations simples, comme si vous utilisiez une photocopieuse.

En plus des fonctions de base de scannérisation et d'impression d'originaux papier, vous disposez de nombreuses autres fonctions, comme l'impression depuis un ordinateur et l'utilisation de données d'original scannérisées.

Les deux tambours intégrés permettent l'impression 2 couleurs en une seule fois sur une page.

## ■ Contenu descriptif de ce manuel

- La reproduction de ce manuel, en tout ou en partie, est strictement interdite sans l'autorisation de RISO KAGAKU CORPORATION.
- Le contenu de ce manuel est susceptible d'être modifié à l'avenir sans avis préalable dans le but de l'amélioration du produit.
- Veuillez noter que nous n'acceptons aucune responsabilité pour les effets résultant de l'utilisation de ce manuel et de l'utilisation de cette machine.

## ■ Marques commerciales

- , **RISO** et **riso iQualitySystem** sont des marques commerciales ou des marques déposées de RISO KAGAKU CORPORATION aux États-Unis et dans d'autres pays.
- Microsoft et Windows sont soit des marques déposées, soit des marques commerciales de Microsoft Corporation aux États-Unis et dans d'autres pays.
- Les logos SD et SDHC sont des marques de commerce de SD-3C, LLC.
- Les autres dénominations sociales sont soit des marques déposées, soit des marques commerciales de chaque société, respectivement.



La fabrication de cette machine est certifiée conforme à la norme Design Couleur Universelle (Color Universal Design) de l'organisme Color Universal Design Organization (CUDO). Cette norme permet d'améliorer la visibilité pour un plus grand nombre de personnes, quelles que soient les différences individuelles de perception des couleurs.

---

## À propos des manuels de l'utilisateur

---

### Manuels de l'utilisateur fournis pour cette machine

---

Cette machine est fournie avec les manuels de l'utilisateur suivants.

Veuillez lire ces manuels de l'utilisateur avec soin avant d'utiliser cette machine.

Lisez-les aussi chaque fois que nécessaire au cas où quelque chose ne serait pas clair pendant l'utilisation de cette machine. Nous espérons que vous utiliserez toujours ces manuels en utilisant cette machine.

#### ■ Manuel de l'utilisateur de RISO MF9450/9350 (le présent manuel)

Le présent manuel de l'utilisateur explique les procédures de fonctionnement de base de cette machine et explique également comment utiliser des fonctions d'impression avancées et d'autres fonctions utiles.

Il contient également des précautions d'emploi, explique comment manipuler et remplacer les consommables et fournit des procédures de dépannage en cas de problème.

#### ■ Manuel de l'utilisateur du RISO Printer Driver

Ce manuel de l'utilisateur est inclus sous forme de fichier PDF dans le DVD-ROM fourni.

Il explique les procédures de fonctionnement pour l'impression sur cette machine depuis un ordinateur ainsi que divers réglages.

#### ■ Guide de l'utilisateur de RISO Utility Software

Ce manuel de l'utilisateur est inclus sous forme de fichier PDF dans le CD-ROM fourni.

Il explique comment utiliser RISO COPY COUNT VIEWER et RISO USB PRINT MANAGER.

#### ■ Manuel de l'utilisateur de l'Editeur RISO

Ce manuel de l'utilisateur explique comment utiliser la fonction [Editeur].

---

## À propos des symboles

---



Avertissements et mises en garde de sécurité.



Sujets importants qui requièrent une attention particulière. Lisez avec soin et suivez les instructions.



Explication supplémentaire qui fournit des informations utiles.



Indique des pages de référence.

---

## À propos des écrans et des illustrations

---

Les écrans et les illustrations fournis dans ce manuel peuvent varier en fonction de facteurs tels que l'environnement d'utilisation, comme par exemple le modèle utilisé et les conditions d'installation des pièces optionnelles.

## Table des matières

<b>Préface</b> .....	<b>1</b>
<b>À propos des manuels de l'utilisateur</b> .....	<b>2</b>
Manuels de l'utilisateur fournis pour cette machine .....	2
À propos des symboles .....	2
À propos des écrans et des illustrations .....	2
<b>Table des matières</b> .....	<b>3</b>
<b>Mises en garde de sécurité</b> .....	<b>10</b>
Indications d'avertissement .....	10
Lieu d'installation .....	10
Branchement électrique .....	10
Raccordement à la terre .....	10
Manipulation de la machine .....	11
Encre .....	11
Emplacements des étiquettes de mise en garde .....	12
<b>Avant la première utilisation</b> .....	<b>12</b>
Précautions d'installation .....	12
Précautions d'utilisation .....	13
Consommables .....	13
Impression de données d'original .....	14
Logiciel .....	14
Originaux .....	15
Papiers d'impression .....	15
Zone d'impression .....	17
Documents à ne pas imprimer .....	17

## Chapitre 1 À propos de cette machine

<b>Nom et fonction de chaque partie</b> .....	<b>20</b>
Côté d'alimentation du papier .....	20
Côté de réception du papier .....	21
Option .....	22
Panneau de contrôle .....	23
<b>Affichages du panneau tactile</b> .....	<b>24</b>
Écran [HOME] .....	24
Écran d'authentification .....	24
Écran de base de création de masters .....	24
Écran de base d'impression .....	26
Écran de base de scannérisation .....	26
Écran [Renommer] .....	27
<b>Progression de l'impression</b> .....	<b>28</b>
"Processus de création d'un master" et "Processus d'impression" .....	28
Qu'est-ce que [Marche automatique] ? .....	28

## Chapitre 2 Opérations de base

---

<b>Description générale</b> .....	<b>30</b>
<b>Préparation avant l'impression</b> .....	<b>30</b>
Installation du bac d'alimentation du papier et du papier .....	30
Installation du réceptacle du papier .....	31
<b>Placement des originaux</b> .....	<b>33</b>
Si vous utilisez la vitre d'exposition.....	34
Si vous utilisez l'alimentateur automatique de documents .....	34
<b>Impression d'originaux papier</b> .....	<b>35</b>
Impression 2 couleurs.....	35
Impression 1 couleur .....	37
<b>Impression depuis un ordinateur</b> .....	<b>40</b>
Quand [Impression auto] est réglé sur autre chose que [MARCHE] .....	41
Quand [ID impression] est sélectionné .....	42
<b>Enregistrement de l'original papier sous forme de données</b> .....	<b>43</b>
Installation d'une carte mémoire .....	43
Retrait de la carte mémoire .....	44
Scannérisation des originaux papier.....	45
<b>Impression des données de l'original enregistrées</b> .....	<b>45</b>
Impression depuis [Dépôt] .....	45
Impression depuis [List trava USB].....	47
Impression depuis [Impression USB (Marche auto)] .....	48
Comment imprimer des données d'impression ID .....	48

## Chapitre 3 Fonctions pour la création de masters

---

<b>Fonctions pour la création de masters</b> .....	<b>50</b>
<b>Traitement d'image adapté à l'original [Image]</b> .....	<b>51</b>
<b>Sélection d'une méthode pour traiter la gradation de photos [Mode trame]</b> .....	<b>53</b>
<b>Réglage de l'aspect foncé et clair des photos [Réglé kontras]</b> .....	<b>53</b>
<b>Réglage de la gradation des photos [Courbe contr]</b> .....	<b>54</b>
<b>Réglage du contraste de l'original [Contraste]</b> .....	<b>54</b>
<b>Utilisation d'un original de type livre [Ombre livre]</b> .....	<b>55</b>
<b>Économie d'encre [Économie encre]</b> .....	<b>56</b>
<b>Réduction de la durée de création d'un master [Création Rapide Master]</b> .....	<b>57</b>
<b>Impression d'un original en 2 couleurs [Séparation] (mode 2 couleurs)</b> .....	<b>57</b>
[Sépar. couleurs].....	58
[Surface spécifiée] .....	60
[Feuille séparation] .....	62
[Editeur de couleurs].....	63
<b>Sélection d'une méthode de séparation à partir des images d'aperçu [Rec. Aperçu] (Mode 2 couleurs)</b> ...	<b>65</b>
<b>Agrandissement ou réduction du format de l'original [Taux]</b> .....	<b>66</b>
[Taux standard] .....	66
[Libre].....	67
[Zoom].....	67

<b>Utilisation de papier au format personnalisé [Format pap]</b> .....	<b>68</b>
<b>Réduction des marges [Scannér. maxi]</b> .....	<b>69</b>
<b>Disposition de plusieurs pages sur une seule feuille de papier [Mise en page]</b> .....	<b>69</b>
<b>Disposition de plusieurs originaux sur une seule feuille de papier [Impression MULTIPOSES]</b> .....	<b>71</b>
[Original simple], [Originaux multipl] .....	72
[Tickets multiples] .....	74
<b>Opération unique pour l'impression 2 poses [2 poses]</b> .....	<b>76</b>
<b>Coupe de la section supérieure de l'original [Règl marge sup.]</b> .....	<b>77</b>
<b>Réglage de la position de création d'un master [Règl marge reliur]</b> .....	<b>78</b>
<b>Vérification de l'image des données de l'original [Aperçu]</b> .....	<b>79</b>
Procédure à suivre sur l'écran [Aperçu] .....	79
<b>Vérification d'une copie d'essai de chaque page [ADF semi-auto.]</b> .....	<b>80</b>
<b>Impression à partir de la dernière page [Inversion sortie]</b> .....	<b>81</b>
<b>Spécification de la face de l'original à scanneriser [Côté scan -ADF]</b> .....	<b>82</b>
<b>Utilisation d'un original mémorisé sur papier [Impr. mémoire pap.]</b> .....	<b>83</b>
<b>Gestion des données de l'original enregistrées [Dépôt], [List trava USB]</b> .....	<b>85</b>
Modification du style d'affichage de la liste .....	85
Suppression de données d'original .....	85
Détails des données de l'original .....	86
Passage à l'écran [List trava USB] .....	86
<b>Superposition de données d'un original sur un original papier [Superposition] (Mode 1 couleur) .....</b>	<b>87</b>
<b>Surimpression de données d'original et d'originaux papier dans des couleurs différentes</b>	
<b>[Impression] (Mode 2 couleurs)</b> .....	<b>88</b>
Enregistrement de données pour [Impression] .....	88
Impression en 2 couleurs avec [Impression] .....	89

## **Chapitre 4 Fonctions pour l'impression**

---

<b>Fonctions pour l'impression</b> .....	<b>92</b>
<b>Réglage de la vitesse d'impression [SPEED]</b> .....	<b>92</b>
<b>Réglage de la densité d'impression [DENSITY]</b> .....	<b>93</b>
<b>Réglage de la position d'impression [PRINT POSITION]</b> .....	<b>94</b>
Réglage de la position d'impression pour chaque tambour .....	94
Alignement de la position des deux tambours .....	95
<b>Réduction du maculage de l'encre [Intervalle]</b> .....	<b>95</b>
<b>Recréer un master [Renov.page]</b> .....	<b>96</b>
<b>Recréer un master automatiquement [Renouv master auto]</b> .....	<b>97</b>
<b>Remplacement d'une des pages [Créa mast un côté] (Mode 2 couleurs)</b> .....	<b>97</b>

<b>Réglage des conditions d'alimentation et de réception du papier [Ctrl Papier spécia] .....</b>	<b>98</b>
Réglage de l'alimentation du papier pour le papier spécial .....	98
Réglage de réception du papier pour le papier spécial .....	99
Enregistrement des valeurs de réglage .....	99
Rappel des valeurs de réglage .....	100
Modification des valeurs de réglage .....	100
Modification du nom des valeurs de réglage .....	101
Effacement des valeurs de réglage .....	101
<b>Réglage de la position des guides d'éjection du papier [Contrôle Guide éjec] .....</b>	<b>102</b>
<b>Surveillance de l'état d'alimentation [Défect.alim.double] .....</b>	<b>102</b>

## Chapitre 5 Fonctions utiles

---

<b>Fonctions utiles.....</b>	<b>104</b>
<b>Impression d'originaux triés [Programme].....</b>	<b>104</b>
Réglage de [Mode page seule] .....	105
Réglage de [Mode multi-page].....	106
Réglage de [Combiné] (mode 2 couleurs) .....	107
Annulation [Programme] .....	108
Enregistrement de [Programme].....	108
Rappel de [Programme].....	108
Modification des réglages de [Programme] .....	109
Modification du nom de [Programme].....	109
Effacement de [Programme].....	110
<b>Insertion d'une intercalaire [Tri avec intercalaire] .....</b>	<b>110</b>
<b>Utilisation de l'inserteur bande [Insertion bandes] .....</b>	<b>111</b>
<b>Utilisation des réglages enregistrés [Mém. trav.] .....</b>	<b>111</b>
Enregistrement de [Mém. trav.] .....	111
Rappel de [Mém. trav.] .....	112
Modification du nom de [Mém. trav.].....	112
Effacement de [Mém. trav.].....	112
<b>Prolongation de la période de réservation [Réservation] .....</b>	<b>113</b>
<b>Comment éviter le maculage de l'encre [Préconditionn] .....</b>	<b>114</b>
<b>Empêcher la copie de documents confidentiels [Confidentiel].....</b>	<b>115</b>
<b>Enregistrement des fonctions utilisées fréquemment pour chaque utilisateur [Mon accès direct]...</b>	<b>116</b>
<b>Affichage des comptes accumulés [Affichage compteur] .....</b>	<b>117</b>
<b>Calcul du nombre total de copies [Rapport cpteur ID].....</b>	<b>118</b>
[Sortie rapport] .....	118
Réglage du jour de notification pour l'émission du nombre total .....	119
<b>Envoi d'e-mails du [Rapport cpteur ID].....</b>	<b>120</b>
Pré-réglage .....	120
Envoi d'e-mail .....	121
<b>Envoi d'E-mail de l'historique des opérations [Service Info mail] .....</b>	<b>122</b>
Pré-réglage .....	122
Envoi d'e-mail .....	123



## Chapitre 6 Fonctions de scannérisation

---

<b>Fonctions de scannérisation</b> .....	<b>126</b>
<b>Configuration du nom des données d'original à afficher [Nom fichier]</b> .....	<b>127</b>
<b>Configuration du répertoire des données d'original [Annuaire]</b> .....	<b>127</b>
<b>Configuration du nom de la personne qui enregistre les données d'original [Possess.]</b> .....	<b>128</b>
Configuration de [Possess.] .....	128
Modification du nom du propriétaire .....	129
<b>Configuration du format d'enregistrement des données d'original [Format]</b> .....	<b>129</b>
<b>Configuration de la couleur d'impression [Couleur]</b> .....	<b>130</b>

## Chapitre 7 Configuration des conditions de fonctionnement

---

<b>Configuration des conditions de fonctionnement [Admin.]</b> .....	<b>132</b>
Affichage de l'écran [Admin.] .....	132
Pour quitter l'écran [Admin.].....	132
Liste des éléments configurables .....	133
<b>Enregistrement de fonctions fréquemment utilisées sur l'écran de l'onglet [De base] [Entrée Accès Direc]....</b>	<b>140</b>
<b>Enregistrement de fonctions fréquemment utilisées sur l'écran de l'onglet [Choix] [Entrée sélections] .....</b>	<b>141</b>
<b>Enregistrement du papier au format personnalisé [List.papier person]</b> .....	<b>142</b>
Enregistrement des formats de papier.....	142
Modification du format du papier .....	143
Modification du nom du format de papier .....	143
Effacement du format de papier .....	144
<b>Connexion au réseau [Rég réseau (IPv4)] [Rég réseau (IPv6)].....</b>	<b>144</b>
Pour se connecter au réseau IPv4 .....	144
Pour se connecter au réseau IPv6 .....	145
<b>Identification de l'utilisateur [Manage utilisateur]</b> .....	<b>145</b>
[Reconnu par] .....	146
[Niveau gestion] .....	147
[Créa utilisateur].....	147
Modification des informations de l'utilisateur .....	150
Effacement des utilisateurs généraux.....	150
Modification du nom du groupe .....	150
Remise à zéro du compteur de tous les utilisateurs .....	150
Effacement du paramètre d'authentification .....	151
<b>Gestion du master usagé [Protéger]</b> .....	<b>151</b>
Configuration de [Protéger].....	152
Annulation de [Protéger] .....	152

## Chapitre 8 RISO Console

---

<b>RISO Console</b> .....	<b>154</b>
Accès à RISO Console .....	154
Ouverture d'une session .....	154
Fermeture de la session .....	154
<b>Menu [Surveill.]</b> .....	<b>155</b>
Écran de l'onglet [Général] .....	155
Écran de l'onglet [Système] .....	155
Écran de l'onglet [Utilisateur] .....	155
<b>Menu [Imprimante]</b> .....	<b>156</b>
Écran de l'onglet [En cours] .....	156
Écran de l'onglet [Dépôt] .....	156
Écran de l'onglet [Dossier] .....	157
<b>Menu [Réseau]</b> .....	<b>157</b>
Écran [Réglage réseau] .....	157
Écran [Configuration SNMP] .....	158
Écran [Configuration SMTP] .....	158

## Chapitre 9 Remplacement des consommables

---

<b>Vérification de la quantité restante de consommables</b> .....	<b>160</b>
<b>Installation du rouleau de masters</b> .....	<b>161</b>
<b>Remplacement de la cartouche d'encre</b> .....	<b>164</b>
<b>Pour vider la boîte de récupération des masters</b> .....	<b>166</b>
<b>Remplacement du tambour</b> .....	<b>167</b>
Retrait du tambour .....	167
Installation du tambour .....	168
<b>Collecte et mise au rebut des consommables épuisés</b> .....	<b>169</b>
Cartouche d'encre .....	169
Tube du rouleau de masters .....	170
Master usagé .....	170

## Chapitre 10 Maintenance

---

<b>Maintenance</b> .....	<b>172</b>
Tête d'impression thermique .....	172
Extérieur .....	173
Vitres d'exposition et panneau du cache document .....	173
Alimentateur automatique de documents optionnel .....	174
Rouleau presseur .....	174

## Chapitre 11 Dépannage

---

<b>Lorsqu'un message s'affiche</b> .....	<b>176</b>
Comment voir le message .....	176
Exemple de message .....	177
Quand l'écran [Assistant de saisie information consommables] s'affiche .....	185
<b>Dépannage</b> .....	<b>189</b>

## Chapitre 12 Annexe

---



<b>Accessoires optionnels</b> .....	<b>200</b>
<b>Caractéristiques techniques</b> .....	<b>201</b>
<b>Index</b> .....	<b>205</b>

## Mises en garde de sécurité





Cette section décrit les informations que vous avez besoin de connaître avant d'utiliser cette machine. Lisez cette section avant d'utiliser cette machine.

## Indications d'avertissement

Les indications d'avertissement suivantes sont utilisées pour garantir le fonctionnement correct de cette machine et aussi pour éviter les dangers pour le corps humain ou endommager le matériel.

 <b>Avertissement</b>	Indique qu'une manipulation incorrecte sans tenir compte de ce symbole peut provoquer des blessures graves, voire mortelles.
 <b>Mise en garde</b>	Indique qu'une manipulation incorrecte sans tenir compte de ce symbole peut provoquer des blessures graves ou endommager du matériel.

Exemples de pictogrammes

	Le symbole  indique des actions interdites. Les actions spécifiques qui sont interdites sont indiquées à l'intérieur du pictogramme ou dans une zone adjacente. Le pictogramme illustré à gauche indique l'interdiction de démonter.
	Le symbole  indique des actions ou des instructions obligatoires. Les instructions spécifiques sont indiquées à l'intérieur du pictogramme. Le pictogramme illustré à gauche vous demande de débrancher le cordon d'alimentation.

## Lieu d'installation





### Mise en garde

- Ne placez pas cette machine sur une surface instable, comme une base qui bouge ou une surface inclinée. Si cette machine tombe ou se renverse, elle pourrait provoquer des blessures.
- Éloignez cette machine des environnements humides et poussiéreux. Le manquement à cette instruction pourrait provoquer un incendie ou un choc électrique.

## Branchement électrique



### Avertissement

- Utilisez cette machine conformément à la valeur de tension nominale indiquée. Utilisez aussi cette machine en la branchant à une prise électrique dont la capacité est supérieure à celle de l'intensité nominale indiquée. Pour les valeurs de tension nominale et d'intensité nominale, consultez l'élément "Source électrique" dans le tableau des caractéristiques techniques à la fin du présent manuel.
- N'utilisez pas de prise de dérivation ni de multiprise. Ceci pourrait provoquer un incendie ou un choc électrique. 
- Veillez à ne pas érafler, endommager ou altérer le cordon d'alimentation. Veillez à ne pas endommager le cordon d'alimentation en plaçant des objets lourds dessus, en tirant dessus ou en le pliant avec force. Ceci pourrait provoquer un incendie ou un choc électrique. 
- Le cordon d'alimentation fourni est spécifique à cette machine. Ne l'utilisez pas pour d'autres produits électriques. Ceci pourrait provoquer un incendie ou un choc électrique.
- Faites attention à ne pas brancher ou débrancher le cordon d'alimentation avec les mains mouillées. Ceci pourrait provoquer un choc électrique.



### Mise en garde

- Pour débrancher, ne tirez pas sur le cordon d'alimentation (veillez à bien agripper la fiche). Ceci pourrait endommager le cordon et provoquer un incendie ou un choc électrique.
- Si cette machine ne va pas être utilisée pendant un certain temps (pendant des vacances etc.), veillez à bien débrancher le cordon d'alimentation pour garantir la sécurité.
- Débranchez le cordon d'alimentation au moins une fois par an et nettoyez les broches de la fiche et la zone qui l'entoure. La poussière accumulée à cet endroit pourrait provoquer un incendie.

## Raccordement à la terre





### Avertissement

- Veillez à insérer la fiche électrique dotée d'un conducteur de terre dans la prise murale dotée d'une prise de terre. N'utilisez pas la machine si elle n'est pas reliée à la terre. Ceci pourrait provoquer un incendie ou un choc électrique. 

## Manipulation de la machine



### Avertissement

- Ne placez pas de récipient rempli d'eau ni d'objets métalliques sur cette machine. Si l'eau se renverse ou si l'eau ou les objets métalliques tombent à l'intérieur de cette machine, ceci pourrait provoquer un incendie ou un choc électrique.
- N'utilisez pas de vaporisateur de produits combustibles ni de solvants inflammables près de cette machine. Si le gaz vaporisé ou le solvant inflammable entre en contact avec les pièces électriques qui se trouvent à l'intérieur du système mécanique, ceci pourrait provoquer un incendie ou un choc électrique.
- N'insérez pas et ne faites pas tomber de corps étrangers comme des pièces métalliques ou des matériaux hautement combustibles à l'intérieur de cette machine par une de ses ouvertures. Ceci pourrait provoquer un incendie ou un choc électrique.
- N'enlevez pas les capots de cette machine. Certaines parties de l'intérieur de cette machine sont soumises à des tensions élevées. Le fait d'enlever les capots pourrait provoquer un choc électrique.
- Ne démontez pas et ne modifiez pas cette machine. Ceci pourrait provoquer un incendie ou un choc électrique. 
- Si cette machine émet une chaleur excessive, de la fumée ou une mauvaise odeur, éteignez-la immédiatement avec l'interrupteur d'alimentation, débranchez le cordon d'alimentation et consultez votre revendeur ou un représentant du service après-vente agréé. Le manquement à cette instruction pourrait provoquer un incendie ou un choc électrique. Pour de plus amples informations, consultez votre revendeur ou un représentant du service après-vente agréé. 
- Si des corps étrangers pénètrent dans cette machine, éteignez-la immédiatement avec l'interrupteur d'alimentation de l'unité principale, débranchez le cordon d'alimentation et consultez votre revendeur ou un représentant du service après-vente agréé. Si vous continuez à utiliser cette machine sans prendre les mesures appropriées, ceci pourrait provoquer un incendie ou un choc électrique. 



### Mise en garde

- Si vous souhaitez déplacer cette machine, consultez votre revendeur ou un représentant du service après-vente agréé. Si vous déplacez cette machine avec force par vous-même, la machine pourrait basculer et provoquer des blessures.
- N'effectuez aucune procédure (réglage, réparation, etc.) qui ne soit pas décrite dans le présent manuel. Si vous souhaitez régler ou réparer cette machine, consultez votre revendeur ou un représentant du service après-vente agréé.
- Prévoyez une ventilation abondante pendant l'impression.
- Ne touchez pas la tête d'impression thermique directement avec les doigts. La tête d'impression thermique peut être chaude et provoquer des brûlures.
- Ne touchez pas les parties en cours de fonctionnement de cette machine. Vous pourriez vous blesser.
- N'introduisez pas de parties de votre corps, comme par exemple vos doigts, dans les ouvertures qui entourent le bac d'alimentation du papier ou le réceptacle du papier. Vous pourriez vous blesser.
- Quand vous introduisez les mains à l'intérieur de l'unité principale, faites attention à ne toucher ni les parties en saillie, ni les bords de la plaque en métal. Vous pourriez vous blesser.
- Quand vous introduisez les mains à l'intérieur de l'unité principale, faites attention à ne toucher ni le crochet de séparation du papier ni les crochets d'extraction des masters. Les bouts pointus de ces crochets pourraient vous blesser les mains. 
- Veillez à bien couper l'alimentation électrique de cette machine quand vous nettoyez le rouleau presseur.
- Il se pourrait qu'il reste de l'encre sur les surfaces situées près du tambour et celles de l'intérieur de l'unité principale après avoir enlevé l'unité du tambour. Faites attention à ne pas vous tacher les mains ou les vêtements d'encre. Si vous avez de l'encre sur les mains ou autre, lavez-les immédiatement avec du savon.
- Ne placez pas le tambour à la verticale. Vous pourriez tacher le sol, etc.

## Encre



### Mise en garde

- Si de l'encre pénètre dans vos yeux, rincez-la immédiatement à grande eau.
- Si vous avez de l'encre sur la peau, lavez-la soigneusement avec du savon.
- Si vous en avalez par accident, n'indiguez pas le vomissement. Buvez plutôt de grandes quantités d'eau ou de lait et voyez si votre état s'améliore.
- Si vous vous sentez mal, consultez immédiatement un médecin.
- N'utilisez l'encre que pour imprimer.
- Éloignez l'encre de la portée des enfants.

## Emplacements des étiquettes de mise en garde

Cette machine possède des étiquettes de mise en garde pour garantir une utilisation en toute sécurité. Suivez les indications de ces étiquettes et utilisez cette machine en toute sécurité.

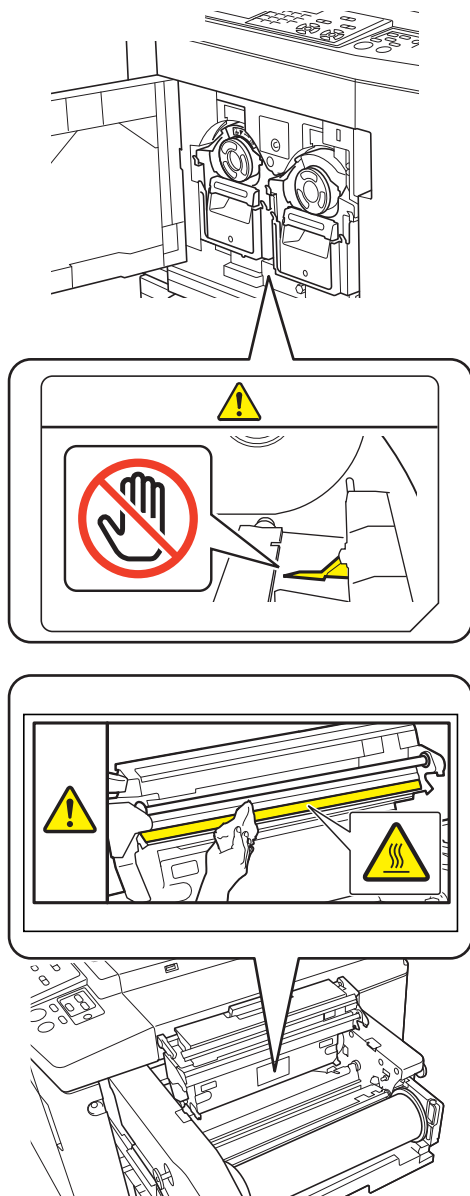

## Avant la première utilisation

Cette section décrit les précautions à prendre et les informations que vous avez besoin de connaître avant d'utiliser cette machine.

## Précautions d'installation

### ■ Espace requis

Cette machine requiert l'espace suivant.

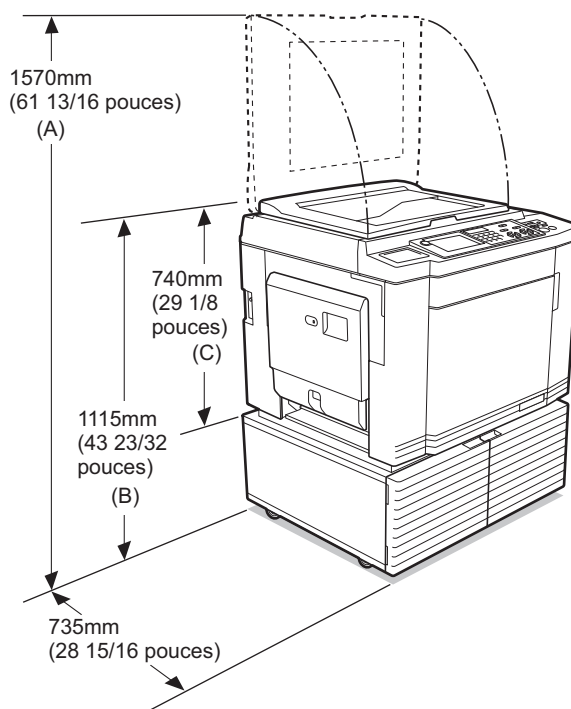

Quand l'alimentateur automatique de documents optionnel est installé, les valeurs de (A) à (C) de la figure ci-dessus sont les suivantes.

- (A) 1495 mm (58 7/8 pouces)
- (B) 1150 mm (45 3/32 pouces)
- (C) 775 mm (30 1/2 pouces)

## Vue du dessus

- En fonctionnement

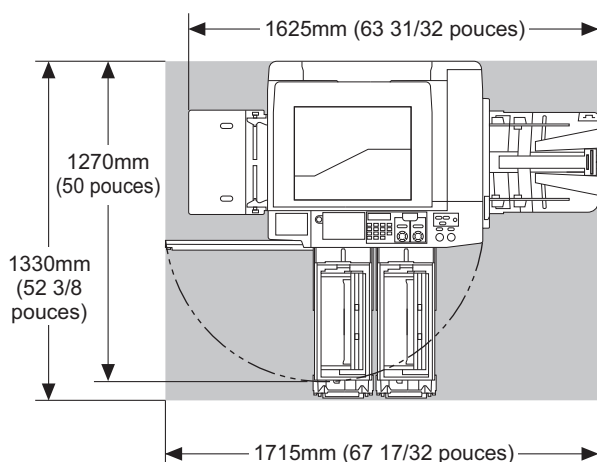

- Entreposage

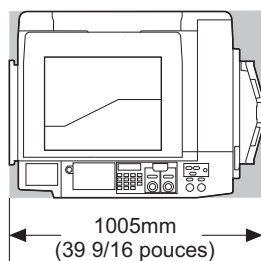

## ■ Lieu d'installation

- L'emplacement d'installation de cette machine doit être décidé avec vous au moment de la livraison.
- Le lieu d'installation de cette machine doit être fixe. Si vous souhaitez déplacer cette machine, consultez votre revendeur ou un représentant du service après-vente agréé.
- N'installez pas cette machine dans les endroits énumérés ci-dessous. Tout manquement au suivi de cette précaution peut entraîner un dysfonctionnement, une défaillance ou un accident.
  - Endroits exposés aux rayonnements directs du soleil et endroits situés à proximité de fenêtres (recouvrez les fenêtres de rideaux si nécessaire)
  - Endroits soumis à des changements soudains de température
  - Endroits extrêmement chauds et humides ou endroits froids et secs
  - Endroits exposés au feu ou à la chaleur, à l'air froid direct (ex. climatiseur), à l'air chaud direct (ex. chauffage) ou un endroit où la chaleur est transmise
  - Endroits dotés d'une mauvaise perméabilité et d'une mauvaise ventilation
- Choisissez un emplacement où cette machine sera de niveau une fois installée. (Planéité pour l'installation : 10 mm [13/32 pouces] ou moins en longueur et en largeur)
- Les conditions environnementales appropriées sont les suivantes.
  - Plage de températures : 15 °C à 30 °C (59 °F à 86 °F)
  - Plage d'humidité : 40% à 70% (sans condensation)



## Précautions d'utilisation

### ■ Branchement électrique

- Veillez à bien brancher le cordon d'alimentation correctement afin d'éviter tout mauvais contact au niveau de la fiche électrique.
- Placez cette machine à proximité de la prise électrique.



### ■ Fonctionnement

- Ne coupez pas l'alimentation électrique et ne débranchez pas le cordon d'alimentation pendant le fonctionnement.
- N'ouvrez pas les capots et ne déplacez pas cette machine pendant son fonctionnement.
- Ouvrez et fermez les capots doucement.
- Ne placez aucun objet lourd sur cette machine.
- Évitez de heurter cette machine de manière excessive.
- Cette machine contient des pièces de précision et des mécanismes d'entraînement. N'effectuez que les procédures décrites dans le présent manuel.

## Consommables

- Pour l'encre et les rouleaux de masters, il est recommandé d'utiliser les produits spécifiés par RISO.
- Les encres et les rouleaux de masters d'origine RISO sont conçus pour offrir des performances et une durée de vie maximales, et l'équipement RISO est conçu pour offrir d'excellentes performances quand il est utilisé avec des consommables d'origine RISO.
  - Toutefois, tous les consommables sont susceptibles de se détériorer avec le temps. Nous vous recommandons d'utiliser l'encre et les rouleaux de masters dès que possible après l'achat et dans les 24 mois suivant leur date de fabrication.
  - Vous trouverez la date de fabrication sur la cartouche d'encre ou sur l'intérieur du tube du rouleau de masters.
  - Les consommables d'origine RISO transmettent des informations concernant l'âge des consommables, ce qui permet à la machine de s'ajuster en fonction de l'âge des consommables, par exemple en calculant le temps restant jusqu'à la date d'expiration.
- Stockez le papier, les rouleaux de masters et les cartouches d'encre correctement conformément aux instructions indiquées sur chaque conteneur.
- N'installez pas ces éléments dans les endroits énumérés ci-dessous.
  - Endroits exposés aux rayonnements directs du soleil et endroits situés à proximité de fenêtres (recouvrez les fenêtres de rideaux si nécessaire)
  - Endroits soumis à des changements soudains de température
  - Endroits extrêmement chauds et humides ou endroits froids et secs





## Impression de données d'original

Les méthodes suivantes sont disponibles pour imprimer les données d'un original créé à l'aide d'un ordinateur.

### ■ Méthode de connexion à l'ordinateur à l'aide d'un câble USB

Un câble USB disponible dans le commerce est nécessaire pour la connexion. Utilisez un câble de 3 m (10 pieds) ou plus court, conforme à la norme USB 2.0.



- ▶ **Quand vous vous connectez à l'aide d'un câble USB, veillez à ce que cette machine et l'ordinateur soient tous deux sous tension.**
- ▶ **Si vous utilisez un concentrateur USB, il est possible que la machine ne fonctionne pas correctement.**
- ▶ **La tension maximale permise pour l'entrée et la sortie du connecteur USB est de 5 V.**

### ■ Méthode de connexion à l'ordinateur par le biais d'un réseau

Utilisez un câble Ethernet disponible dans le commerce (câble à paire torsadée blindé prenant en charge 10BASE-T ou 100BASE-TX).

### ■ Méthode d'utilisation d'une clé Flash USB

- Utilisez une clé Flash USB compatible avec la classe de dispositifs à mémoire de masse USB. Certaines clés Flash USB peuvent ne pas fonctionner correctement.
- Utilisez une clé Flash USB qui a été formatée pour FAT.
- Il est possible qu'une clé Flash USB dotée d'une fonction de sécurité ne fonctionne pas correctement.



- ▶ **Connectez ou déconnectez la clé Flash USB lentement en suivant les procédures adéquates.**  
( 47 "Impression depuis [List trava USB]")
- ▶ **Nous ne pouvons pas garantir l'intégrité des données enregistrées sur la clé Flash USB en cas de désastre naturel ou d'événement imprévisible. Nous vous recommandons d'utiliser votre ordinateur pour réaliser des copies de sauvegarde de tous les documents importants.**

### ■ Méthode d'utilisation d'un original mémorisé sur papier

- Convertissez les données de l'original en un original mémorisé sur papier à l'aide de la fonction de pilote d'imprimante de cette machine, puis imprimez l'original mémorisé sur papier avec une imprimante laser.
- Grâce à la fonction [Impr. mémoire pap.] ( 83), cette machine peut traiter des originaux mémorisés sur papier.



▶ **Il est possible que cette machine ne puisse pas scanner correctement des originaux mémorisés sur papier dans les cas suivants :**

- **La vitre d'exposition ou le panneau du cache document est taché(e).**
- **L'original mémorisé sur papier est taché, plissé ou froissé.**
- **Des écritures se trouvent dans une zone non désignée de l'original mémorisé sur papier** ( 83).

## Logiciel

Le logiciel inclus dans le DVD-ROM et dans le CD-ROM fournis avec cette machine est le suivant :

### ■ RISO Printer Driver (Pilote d'imprimante RISO)

Il s'agit d'un pilote d'imprimante dédié qui permet l'impression d'un original provenant d'un ordinateur. Vous pouvez aussi convertir des données d'original créées dans un ordinateur et créer un original mémorisé sur papier pour [Impr. mémoire pap.] ( 83). Pour plus d'informations, consultez le manuel de l'utilisateur (fichier PDF) inclus dans le DVD-ROM.

### ■ RISO Utility Software (Logiciel utilitaire RISO)

Les deux logiciels suivants sont inclus dans le CD-ROM :

- **RISO USB PRINT MANAGER (GESTIONNAIRE D'IMPRESSION USB RISO)**  
Vous pouvez gérer les informations des données de l'original qui se trouvent dans la clé Flash USB sur un ordinateur.
- **RISO COPY COUNT VIEWER (VISIONNEUR DE NOMBRE DE COPIES RISO)**  
Vous pouvez gérer les données du nombre de copies qui ont été enregistrées ou envoyées par [Rapport cpteur ID] ( 118).  
Pour plus d'informations, consultez le manuel de l'utilisateur (fichier PDF) inclus dans le CD-ROM.



## Originaux

### Format et grammage

Les formats et les grammages suivants sont utilisables pour les originaux :

#### Si vous utilisez la vitre d'exposition

Format	50 mm × 90 mm à 310 mm × 432 mm (1 31/32 pouces × 3 17/32 pouces à 12 7/32 pouces × 17 pouces)
Poids	10 kg (22 lb) maximum

#### Si vous utilisez l'alimentateur automatique de documents optionnel

Format	100 mm × 148 mm à 300 mm × 432 mm (3 15/16 pouces × 5 13/16 pouces à 11 13/16 pouces × 17 pouces)
Poids	Transfert sur une seule face : 50 g/m <sup>2</sup> à 128 g/m <sup>2</sup> (13-lb bond à 34-lb bond)  Transfert sur deux faces : 52 g/m <sup>2</sup> à 105 g/m <sup>2</sup> (14-lb bond à 28-lb bond)

- Ne mélangez pas d'originaux aux formats différents dans l'alimentateur automatique de documents.
- Vous pouvez placer jusqu'à environ 50 feuilles d'originaux (si vous utilisez des originaux de 80 g/m<sup>2</sup> [21-lb bond] ou moins) en même temps dans l'alimentateur automatique de documents.



► Les originaux suivants ne peuvent pas être utilisés dans l'alimentateur automatique de documents. Placez l'original sur la vitre d'exposition.

- Originaux avec morceaux collés dessus
  - Originaux excessivement plissés, ondulés ou froissés
  - Originaux comportant une zone collante ou des trous
  - Originaux déchirés ou en papier barbé
  - Originaux traités chimiquement (comme le papier thermique ou le papier carbone)
  - Originaux transparents (comme les transparents pour projecteurs ou le papier calque)
  - Originaux comportant du liquide correcteur ou de la colle
  - Original extrêmement fin (moins de 50 g/m<sup>2</sup> [13-lb bond])
  - Originaux extrêmement épais (plus de 128 g/m<sup>2</sup> [34-lb bond])
  - Originaux dont la surface est glissante (comme le papier couché ou chromo)
  - Originaux avec surfaces brillantes
  - Originaux avec des agrafes ou des trombones
- Si un original est trop plissé, ondulé ou froissé, aplatissez-le bien afin de placer l'ensemble de l'original sur la vitre d'exposition. Les zones qui ne sont pas à plat sur la vitre d'exposition peuvent être imprimées en noir.
  - Si vous avez utilisé de l'encre ou un liquide correcteur sur un original, faites-le bien sécher avant de le placer. Sinon, vous risquez de contaminer la vitre d'exposition, ce qui empêche l'impression correcte.

### Sens de l'original

Le présent manuel se réfère au sens d'un original des manières suivantes :

- Quand vous placez l'original sur la vitre d'exposition :  
Le côté placé en face de la position de référence (le symbole ►) est appelé le "haut".

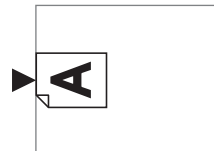

- Quand vous placez l'original dans l'alimentateur automatique de documents optionnel :  
Le bord d'attaque dans le sens de l'alimentation est appelé le "haut".

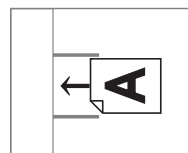

## Papiers d'impression

- Si vous utilisez des formats de papier qui ne sont pas conformes aux caractéristiques de cette machine, RISO ne garantit ni les performances d'alimentation du papier ni celles de l'impression.



► **Veillez noter que même avec du papier dont le format et le grammage sont conformes aux caractéristiques de cette machine, cette dernière peut ne pas alimenter le papier à cause du type de papier, des conditions ambiantes et des conditions de stockage. Pour de plus amples informations, consultez votre revendeur ou un représentant du service après-vente agréé.**

### Format du papier

- Les formats de papier suivants sont utilisables <sup>1</sup> :

#### Impression 2 couleurs

##### Format standard :

MF9350 : B5, A4, B4, A3, Foolscap  
MF9450 : Ledger, Letter, Legal

##### Format personnalisé :

100 mm × 246 mm à 320 mm × 432 mm  
(3 15/16 pouces × 9 11/16 pouces à  
12 19/32 pouces × 17 pouces)

#### Impression 1 couleur avec tambour 1

##### Format standard :

MF9350 : B5, B5, A4, A4, B4, A3, Foolscap  
MF9450 : Ledger, Letter, Letter, Legal, Statement

##### Format personnalisé :

100 mm × 148 mm à 320 mm × 432 mm  
(3 15/16 pouces × 5 13/16 pouces à  
12 19/32 pouces × 17 pouces)

**Impression 1 couleur avec tambour 2  
(quand le tambour 1 est installé)****Format standard :**

MF9350 : B5☐, A4☐, B4☐, A3☐, Foolscap☐  
MF9450 : Ledger☐, Letter☐, Legal☐

**Format personnalisé :**

100 mm × 246 mm à 320 mm × 432 mm  
(3 15/16 pouces × 9 11/16 pouces à  
12 19/32 pouces × 17 pouces)

**Impression 1 couleur avec tambour 2  
(Quand le tambour 1 est enlevé)<sup>2</sup>****Format standard :**

MF9350 : B5☐, A4☐, B4☐, A3☐, Foolscap☐  
MF9450 : Ledger☐, Letter☐, Legal☐

**Format personnalisé :**

100 mm × 315 mm à 320 mm × 432 mm  
(3 15/16 pouces × 12 13/32 pouces à  
12 19/32 pouces × 17 pouces)

- <sup>1</sup> Lorsque le bac d'empilage large optionnel est installé, du papier au format maximum de 340 mm × 555 mm (13 3/8 pouces × 21 27/32 pouces) peut être utilisé après avoir sélectionné [List.papier person] (☐ 142). Selon le type de papier et le format du papier, il est possible que les feuilles ne s'alignent pas correctement.
- <sup>2</sup> Il est possible que la position d'impression ne soit pas stabilisée quand une feuille au format B5, A4 ou Letter est imprimée en une seule couleur avec le tambour 2 (quand le tambour 1 est enlevé).  
Lorsque l'on imprime en [Grande Vitesse] et que l'on utilise du papier d'une longueur horizontale inférieure à 364 mm (3 15/16 pouces), il est possible que la position d'impression ne soit pas stabilisée.
- Cette machine détecte les formats de papier suivants comme étant de format standard.

**MF9350**

A3☐	297 mm × 420 mm (11 11/16 pouces × 16 17/32 pouces)
A4☐	210 mm × 297 mm (8 1/4 pouces × 11 11/16 pouces)
A4☐	297 mm × 210 mm (11 11/16 pouces × 8 1/4 pouces)
B4☐	257 mm × 364 mm (10 1/8 pouces × 14 11/32 pouces)
B5☐	182 mm × 257 mm (7 5/32 pouces × 10 1/8 pouces)
B5☐	257 mm × 182 mm (10 1/8 pouces × 7 5/32 pouces)
Foolscap☐	215,9 mm × 330,2 mm (8 1/2 pouces × 13 pouces)

**MF9450**

Ledger☐	11 pouces × 17 pouces
Legal☐	8 1/2 pouces × 14 pouces
Letter☐	8 1/2 pouces × 11 pouces

Letter☐	11 pouces × 8 1/2 pouces
Statement☐	5 1/2 pouces × 8 1/2 pouces

**■ Type de papier**

- Les types de papier suivants peuvent être utilisés : 46 g/m<sup>2</sup> à 210 g/m<sup>2</sup> (12-lb bond à 116-lb index)

**■ Pour éviter les bourrages papier et les problèmes d'alimentation du papier**

- Placez le papier de sorte que son grain (sens du grain) soit aligné dans le même sens que celui de l'alimentation du papier.  
Si le grain du papier est placé perpendiculairement au sens d'alimentation du papier, la résilience du papier diminue, ce qui peut provoquer un bourrage papier.

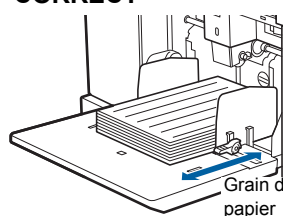
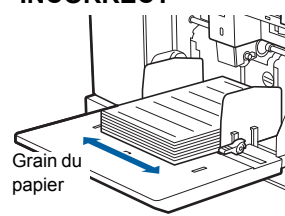
**CORRECT****INCORRECT**

Vous pouvez vérifier le sens du grain du papier en le déchirant.

Le sens dans lequel le papier se déchire tout droit est le sens du grain du papier.



Le papier se déchire tout droit si vous le déchirez le long du grain du papier.



Le papier ne se déchire pas tout droit si vous le déchirez perpendiculairement au grain du papier.

- Si vous utilisez du papier mal coupé ou du papier dont la surface est rugueuse (papier à dessin, etc.), séparez les feuilles avant l'utilisation.
- Selon le type de papier utilisé, il est possible que de la poussière de papier se crée pendant l'utilisation de cette machine. Veuillez nettoyer et ventiler la pièce de manière adéquate.
- Si vous utilisez du papier épais (papier à dessin, etc.) ou du papier doté d'une surface glissante, réglez le levier de réglage de l'alimentation du papier ou le dispositif du papier du réceptacle du papier. (☐ 30 "Préparation avant l'impression")
- Utilisez du papier plat. Si vous ne pouvez pas éviter d'utiliser du papier ondulé, placez le papier d'impression de sorte que l'ondulation soit orientée vers le haut.



- Si la marge en haut du papier imprimé (bord d'attaque dans le sens de sortie du papier) est trop petite ou si une image très dense est située en haut du papier imprimé, il est possible que le papier colle au tambour. Si tel est le cas, abaissez la position d'impression afin de laisser une marge plus large en haut ou inversez le sens de l'original de haut en bas, puis recréez un master.

## ■ Stockage du papier

Stockez le papier dans un endroit sec. Le papier qui contient de l'humidité peut provoquer des bourrages papier ou une mauvaise qualité d'impression.

## ■ Papier non adapté à l'impression

N'utilisez pas les types de papier ci-dessous, car ils peuvent provoquer un bourrage papier.

- Papier extrêmement fin (moins de 46 g/m<sup>2</sup> [12-lb bond])
- Papier extrêmement épais (plus de 210 g/m<sup>2</sup> [116-lb index])
- Papier traité chimiquement (comme le papier thermique ou le papier carbone)
- Papier excessivement plissé, ondulé, froissé ou déchiré
- Papier couché sur une face ou les deux
- Papier barbé
- Papier chromo
- Papier comportant des zones collantes ou des trous

## ■ Sens du papier

Dans le présent manuel, le bord d'attaque dans le sens de l'alimentation du papier est appelé le "haut".

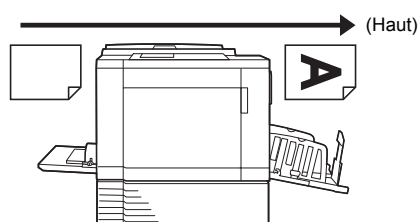

## Zone d'impression

### ■ Zone d'impression maximum

La zone d'impression maximum de cette machine est la suivante :

MF9450

Format du tambour	Zone d'impression maximum
Ledger	291 mm × 425 mm (11 15/32 pouces × 16 23/32 pouces)
A4/Letter	291 mm × 203 mm (11 15/32 pouces × 8 pouces)

MF9350

Format du tambour	Zone d'impression maximum
A3	291 mm × 413 mm (11 15/32 pouces × 16 1/4 pouces)
A4/Letter	291 mm × 203 mm (11 15/32 pouces × 8 pouces)

## ■ Zone de création du master

La zone de création du master est déterminée en fonction du format du papier placé dans le bac d'alimentation du papier. La zone de création du master est une surface qui est égale à celle du format du papier sans les marges, comme illustré ci-dessous.

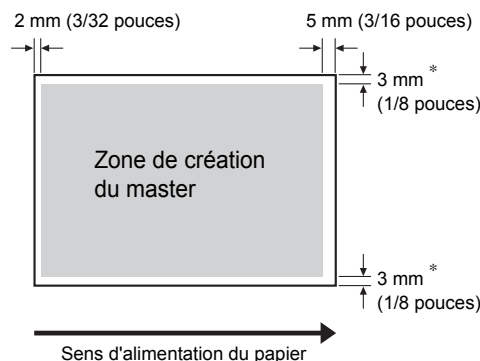

\* Ces valeurs sont pour les cas où le papier utilisé est de format standard. Si vous utilisez du papier au format personnalisé, ces valeurs sont de 5 mm (3/16 pouces).

Quand vous créez des originaux, tenez compte des marges ci-dessus.

La même zone de création du master s'applique si vous imprimez en envoyant les données d'un original depuis un ordinateur.



► La zone de création du master ne dépasse pas la zone d'impression maximum, même si vous placez un papier large.

► Même si vous sélectionnez [Scannér. maxi] (📖 69), le master ne se crée pas dans la partie qui se trouve à 5 mm (3/16 pouces) du bord du papier.



► Si vous imprimez un original dont la marge qui l'entoure est très fine, il est utile de réduire l'original en sélectionnant [Marge+] (📖 66).

► Vous pouvez sélectionner [Scannér. maxi] (📖 69) pour agrandir la zone de création du master jusqu'à atteindre la zone d'impression maximum, quel que soit le format du papier.

## Documents à ne pas imprimer

N'utilisez cette machine d'aucune manière pouvant violer des lois ou des droits d'auteur établis, même si vous faites des copies pour votre usage personnel. Consultez les autorités locales pour plus de détails. En général, faites preuve de discrétion et de bon sens.





# Chapitre 1

1

## **À propos de cette machine**

## Nom et fonction de chaque partie

### Côté d'alimentation du papier

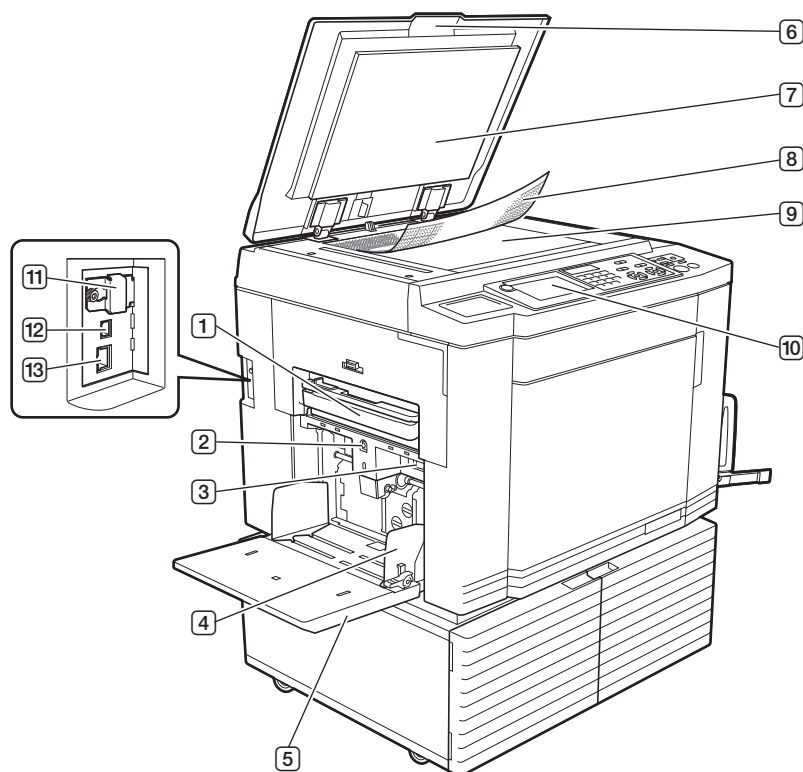

- |  |  |
|--|--|
| <p>❶ <b>Boîte de récupération des masters 1</b> (📖 166)<br/>Recueille les masters usagés.</p> <p>❷ <b>Touche monter/baisser du bac d'alimentation du papier</b> (📖 31)<br/>Permet de faire monter ou d'abaisser le bac d'alimentation du papier quand vous remplacez ou ajoutez du papier.</p> <p>❸ <b>Levier de réglage de l'alimentation du papier</b> (📖 30)<br/>Permet de régler la pression d'alimentation du papier en fonction du type de papier.</p> <p>❹ <b>Guides du bac d'alimentation du papier</b> (📖 30)<br/>Faites glisser ces guides pour les ajuster à la largeur du papier afin d'éviter les problèmes d'alignement du papier.</p> <p>❺ <b>Bac d'alimentation du papier</b> (📖 30)<br/>Placez le papier dans ce bac.</p> <p>❻ <b>Cache document</b> (📖 34)<br/>Ouvrez/fermez ce cache quand vous placez un original.</p> | <p>❼ <b>Panneau du cache document</b> (📖 173)</p> <p>❽ <b>Rabat de calibrage</b> (📖 34)<br/>Utile pour ajuster la position d'un original.</p> <p>❾ <b>Vitre d'exposition</b> (📖 34)<br/>Placez-y l'original face vers le bas.</p> <p>❿ <b>Panneau de contrôle</b> (📖 23)<br/>Permet d'effectuer les opérations requises.</p> <p>⓫ <b>Fente pour carte mémoire</b> (📖 43)<br/>Insérez-y une carte mémoire pour utiliser la fonction [Dépôt].</p> <p>⓬ <b>Sortie du connecteur USB</b> (📖 14)<br/>Branchez-y un câble USB pour connecter cette machine à un ordinateur.</p> <p>⓭ <b>Connecteur LAN</b> (📖 14)<br/>Branchez-y un câble Ethernet pour connecter cette machine au réseau.</p> |
|--|--|

## Côté de réception du papier

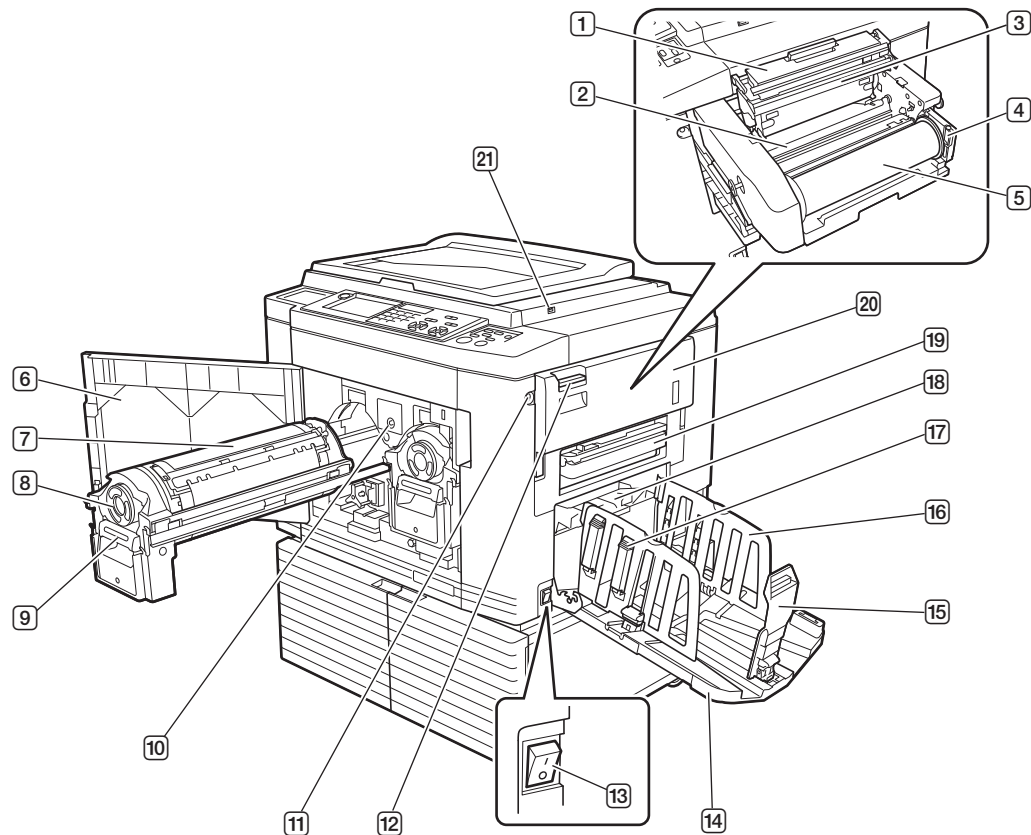

- 1 Capot de l'unité de création de masters** (📖 162)
- 2 Rabat de guide de master** (📖 163)
- 3 Tête d'impression thermique** (📖 172)
- 4 Support de rouleau de masters** (📖 163)  
Supporte un rouleau de masters installé.
- 5 Rouleau de masters** (📖 161)
- 6 Porte avant** (📖 164)
- 7 Tambour d'impression** (📖 167)
- 8 Cartouche d'encre** (📖 164)
- 9 Poignée du tambour d'impression** (📖 167)  
Agrippez cette poignée pour extraire le tambour.
- 10 Bouton de dégagement du tambour d'impression** (📖 167)  
Vous pouvez extraire le tambour quand ce bouton est allumé.  
Si le bouton n'est pas allumé, appuyez sur le bouton pour l'allumer, puis sortez le tambour.
- 11 Bouton de dégagement de l'unité de création de masters** (📖 161)  
Vous pouvez extraire l'unité de création de masters quand ce bouton est allumé.  
Si le bouton n'est pas allumé, appuyez sur le bouton pour l'allumer, puis sortez l'unité de création de masters.
- 12 Levier de dépose de l'unité de création de masters** (📖 161)  
Agrippez cette poignée pour ouvrir le couvercle extractible de l'unité de création de masters.
- 13 Interrupteur d'alimentation** (📖 35)  
Permet de mettre sous/hors tension.
- 14 Réceptacle du papier** (📖 31)  
Le papier imprimé sort dans ce bac.
- 15 Butée du papier** (📖 31)  
Faites glisser cette butée pour l'adapter au format du papier.
- 16 Guides de réception du papier** (📖 31)  
Faites glisser ces guides pour les adapter au format du papier.
- 17 Bouton du dispositif du papier** (📖 31)  
Appuyez sur ce bouton pour ouvrir le dispositif du papier.  
Le dispositif du papier aide à améliorer la disposition du papier imprimé.
- 18 Guide d'éjection du papier** (📖 102)
- 19 Boîte de récupération des masters 2** (📖 166)  
Recueille les masters usagés.
- 20 l'unité de création de masters** (📖 161)  
Voir numéros 1 à 5.
- 21 Port USB** (📖 47)  
Insérez une clé Flash USB pour l'authentification ou pour l'impression.

---

## Option

---

### ■ Alimentateur automatique de documents

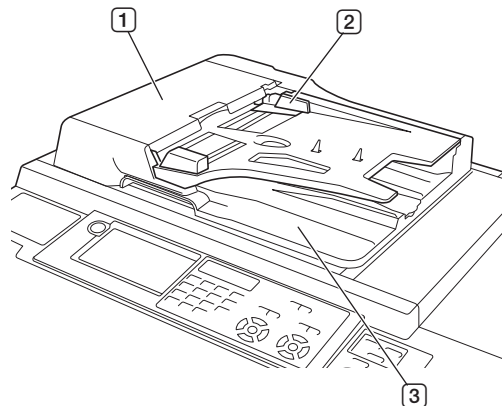

- ① **Couvercle de l'AAD** (📖 183)  
Ouvrez ce couvercle quand un bouchage papier se produit pour enlever l'original.
- ② **Guide des originaux de l'AAD** (📖 34)  
Faites glisser ces guides pour les ajuster à la largeur de l'original afin d'éviter les problèmes d'alignement de l'original.
- ③ **Réceptacle d'originaux de l'AAD**  
L'original qui a été scanné est envoyé dans ce réceptacle.



► Pour plus de détails sur d'autres options (📖 200), reportez-vous à leur manuel de l'utilisateur respectif.



## Panneau de contrôle

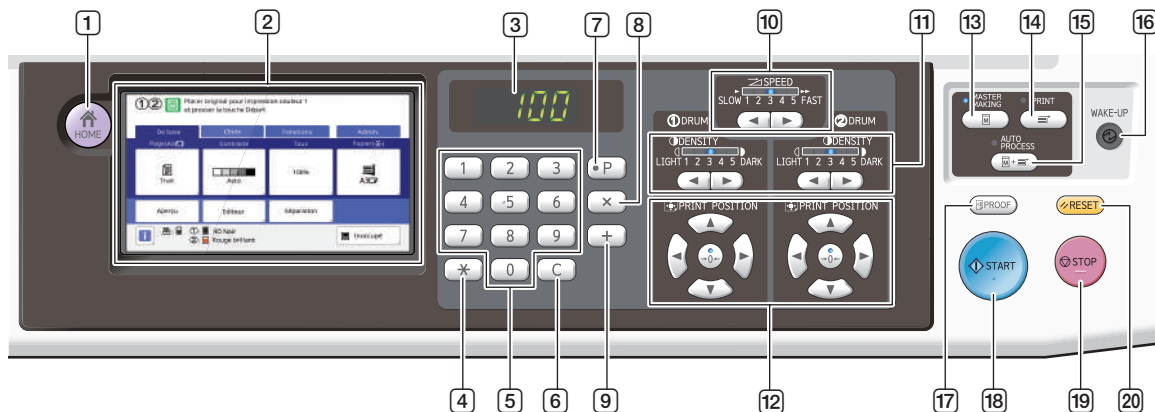

- ① **Touche [HOME (ACCUEIL)]** (📖 24)  
Appuyez sur cette touche pour afficher l'écran [HOME].
- ② **Panneau tactile** (📖 24)
- ③ **Affichage numérique**  
Montre le nombre de copies et les valeurs saisies pour divers réglages.
- ④ **Touche [\*]**  
Appuyez sur cette touche pour ouvrir l'écran [Mém. trav.] (📖 111) et sélectionner un champ de saisie dans [Programme] (📖 105).
- ⑤ **Touches numériques**  
Appuyez sur ces touches pour saisir le nombre de copies et les valeurs pour divers réglages.
- ⑥ **Touche [C]**  
Appuyez sur cette touche pour effacer les caractères et les chiffres saisis.
- ⑦ **Touche [P]** (📖 105)  
Appuyez sur cette touche pour ouvrir l'écran [Programme]. Quand [Programme] est activé, l'indicateur de la touche est allumé.
- ⑧ **Touche [X]**  
Appuyez sur cette touche pour sélectionner un champ de saisie dans [Programme] (📖 105).
- ⑨ **Touche [+]**  
Appuyez sur cette touche pour sélectionner un champ de saisie dans [Programme] (📖 105).
- ⑩ **Touches [SPEED (VITESSE)]** (📖 92)  
Appuyez sur ces touches pour régler la vitesse d'impression. L'indicateur au-dessus de ces touches indique la vitesse actuelle.
- ⑪ **Touches [DENSITY (DENSITÉ)]** (📖 93)  
Appuyez sur ces touches pour régler la densité d'impression. L'indicateur au-dessus de ces touches indique la densité d'impression actuelle.
- ⑫ **Touches [PRINT POSITION (POSITION D'IMPRESSION)]** (📖 94)  
Appuyez sur ces touches pour régler la position d'impression après la création du master.
- ⑬ **Touche [MASTER MAKING (CRÉATION DE MASTERS)]** (📖 35)  
Appuyez sur cette touche pour afficher l'écran de base de création de masters.
- ⑭ **Touche [PRINT (IMPRIMER)]**  
Appuyez sur cette touche pour afficher l'écran de base du processus d'impression.
- ⑮ **Touche [AUTO PROCESS (TRAITEMENT AUTO)]** (📖 28)  
Appuyez sur cette touche pour activer/désactiver [AUTO PROCESS].  
Quand [AUTO PROCESS] est activé, l'indicateur de la touche est allumé.
- ⑯ **Touche [WAKE-UP (RÉVEIL)]**
  - Quand cette machine est en état de veille (économie d'énergie), l'indicateur de cette touche est allumé. Appuyez sur cette touche pour activer cette machine.
  - Quand la fonction d'authentification (📖 145) est activée, l'indicateur de la touche est allumé pendant que l'utilisateur est identifié. Appuyez sur cette touche pour annuler l'authentification.
- ⑰ **Touche [PROOF (ESSAI)]** (📖 35)  
Appuyez sur cette touche pour faire une copie d'essai.
- ⑱ **Touche [START (DÉMARRER)]**  
Appuyez sur cette touche pour démarrer le processus de création d'un master et le processus d'impression ainsi que pour démarrer diverses opérations.  
L'indicateur de la touche est allumé quand l'opération est disponible et éteint quand l'opération n'est pas disponible.
- ⑲ **Touche [STOP (ARRÊT)]**  
Appuyez sur cette touche pour arrêter l'opération en cours.  
Si vous appuyez sur cette touche alors que la création d'un master est en cours, l'opération s'arrête une fois le processus de création du master terminé.
- ⑳ **Touche [RESET (RÉINITIALISER)]**  
Appuyez sur cette touche pour réinitialiser le réglage actuel à sa valeur par défaut ou effacer les affichages d'erreur après avoir effectué le dépannage.

## Affichages du panneau tactile

Cette section décrit les affichages d'écran typiques.

### Écran [HOME]

Cet écran est utilisé pour sélectionner un mode d'opération.  
Cet écran s'affiche quand vous appuyez sur la touche [HOME].

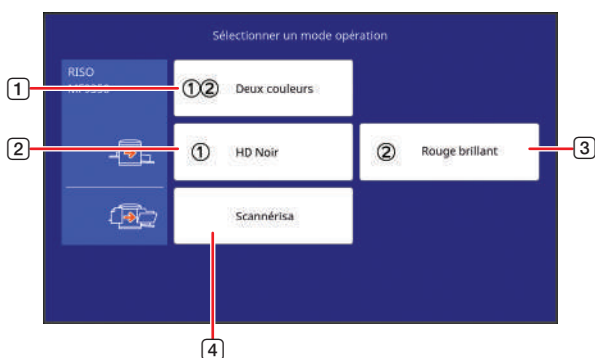

- 1 [1②Deux couleurs]  
Touchez ce bouton pour passer en mode 2 couleurs.
- 2 [①]  
Passez en mode 1 couleur qui utilise le tambour 1.
- 3 [②]  
Passez en mode 1 couleur qui utilise le tambour 2.
- 4 [Scannérise]  
Touchez ce bouton pour passer à l'écran de base de scannérisation.  
([☰](#) 43 "Enregistrement de l'original papier sous forme de données")

### Écran d'authentification

Cet écran s'affiche quand la fonction d'authentification ([☰](#) 145) est activée.  
Utilisez-le en suivant les instructions.

#### ■ Utilisation de [Code PIN] pour l'authentification

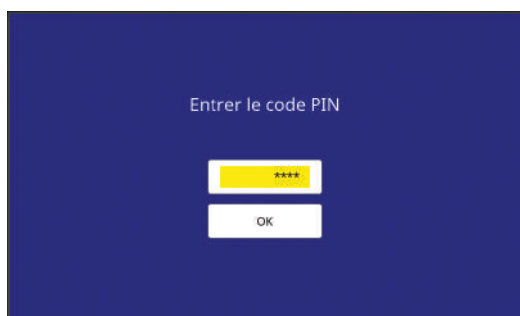

#### ■ Utilisation de [Pilote USB Flash] pour l'authentification



#### ■ Utilisation de [Carte IC] pour l'authentification

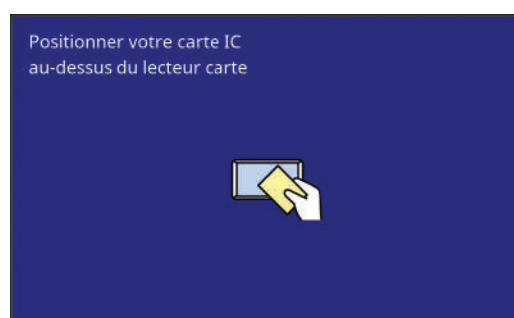

### Écran de base de création de masters

Cet écran est utilisé pour configurer des fonctions pour la création de masters.

Certains éléments affichés diffèrent selon que l'on utilise un original papier ou un original sous forme de données.

#### ■ Pour les originaux papier

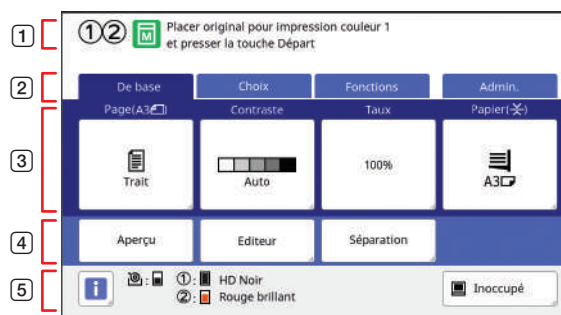

- 1 **Zone de message**  
Montre l'état de cette machine et les instructions d'utilisation.  
Le mode d'impression actuel est affiché avec une icône.

Affichage	Description
1②	Mode 2 couleurs
①	Mode 1 couleur (avec le tambour 1)
②	Mode 1 couleur (avec le tambour 2)

Affichage	Description
	Mode de création de masters
	[Création Rapide Master] (📖 57)
	[Préconditionn] (📖 114)

- ② **Boutons des onglets**  
Vous pouvez passer à l'écran d'un onglet en touchant l'onglet voulu.
- ③ **Zone de réglage des fonctions**  
Montre les boutons des fonctions qui peuvent être réglées.
- ④ **Zone d'accès direct**  
Utile si vous enregistrez des fonctions utilisées fréquemment dans cette zone.  
(📖 116 "Enregistrement des fonctions utilisées fréquemment pour chaque utilisateur [Mon accès direct]")  
(📖 140 "Enregistrement de fonctions fréquemment utilisées sur l'écran de l'onglet [De base] [Entrée Accès Direc]")
- ⑤ **Zone d'état**  
Montre l'état de cette machine.

Affichage	Description
	Touchez [i] pour montrer des informations telles que [Qté consommables]. La couleur de l'icône [i] montre l'état de cette machine. (📖 160 "Vérification de la quantité restante de consommables")
	Montre la quantité de masters restante dans cette machine. (📖 160 "Vérification de la quantité restante de consommables")
	Montre le nom de la couleur et la quantité d'encre restante dans cette machine. [①] et [②] représentent les tambours 1 et 2, respectivement. (📖 160 "Vérification de la quantité restante de consommables")
	Montre l'état des données d'origine reçues de l'ordinateur. [Libre] : En attente de réception de données. [Donn.<->] : Procédure requise avant la mise en marche de l'impression. [Pause] : Les données d'original qui peuvent être imprimées sont prêtes dans la liste des travaux. [Erreur] : Une erreur de communication s'est produite. [Bloqué] : Impossible de recevoir les données.  Quand vous touchez ce bouton, l'écran [Liste travaux] s'affiche. (📖 40 "Impression depuis un ordinateur")

## ■ Pour les originaux sous forme de données

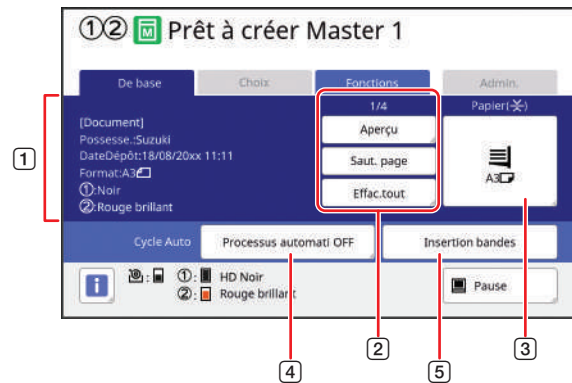

- ① **Zone d'informations sur les données de l'original**  
Montre les informations des données de l'original, comme le nom, le format etc.
- ② **Zone des opérations sur les données de l'original**  
[n/m] : Montre "Page actuelle/Nombre total de pages".  
[Aperçu] : Vous pouvez voir un [Aperçu] (📖 79) de la page actuelle.  
[Saut. page] : Vous pouvez démarrer la création du master de la page suivante sans démarrer la création du master de la page actuelle.  
[Effac.tout] : Arrête le traitement des données de l'original actuel.
- ③ **[Papier]**  
Vérifiez que le format du papier configuré correspond au format des données de l'original. Quand vous utilisez un papier au format personnalisé, sélectionnez un format de papier qui a été enregistré.  
(📖 68 "Utilisation de papier au format personnalisé [Format pap]")
- ④ **[Cycle Auto]**  
Vous pouvez modifier le moment de l'arrêt de l'opération pendant l'impression.  
(📖 40 "Impression depuis un ordinateur")
- ⑤ **[Insertion bandes]**  
Ceci s'affiche quand l'inserteur bande optionnel a été installé.

## Écran de base d'impression

Cet écran est utilisé pour configurer des fonctions pour le processus d'impression. Certains éléments affichés diffèrent selon que l'on utilise un original papier ou un original sous forme de données.

### Pour les originaux papier

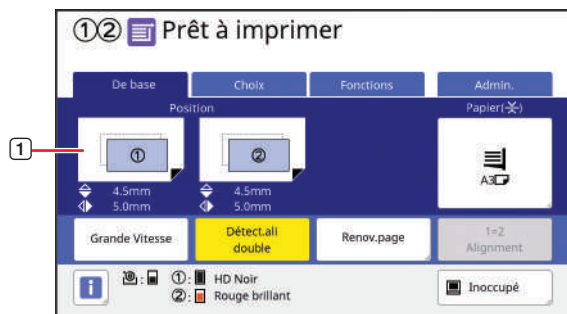

#### 1 [Position]

Montre la valeur de réglage de la position d'impression.  
([94](#) "Réglage de la position d'impression [PRINT POSITION]")

### Pour les originaux sous forme de données

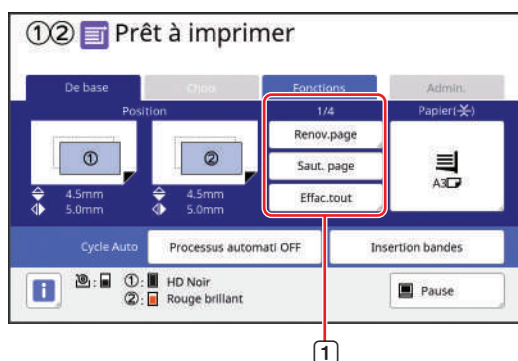

#### 1 Zone des opérations sur les données de l'original

[Renov.page] : Vous pouvez recréer un master quand le master utilisé pour l'impression est détérioré.

([96](#) "Recréer un master [Renov.page]")

Pour les autres éléments de l'affichage, consultez la description de l'écran de base de la création de masters.

## Écran de base de scannérisation

Cet écran est utilisé pour configurer les réglages de scannérisation d'un original papier sur cette machine et l'enregistrer sous forme de données.



#### 1 Zone de message

Montre l'état de cette machine et les instructions d'utilisation.  
Touchez [End] pour enregistrer les données de l'original scannérisé.

#### 2 Zone d'informations de base

Vous pouvez configurer les réglages des données de l'original à enregistrer.

- [Nom fichier] ([127](#))
- [Annuaire] ([127](#))
- [Possess.] ([128](#))

#### 3 Boutons des onglets

Vous pouvez passer à l'écran d'un onglet en touchant l'onglet voulu.

#### 4 Zone de réglage des fonctions

Montre les boutons des fonctions qui peuvent être réglées.

#### 5 Zone d'accès direct

Utile si vous enregistrez des fonctions utilisées fréquemment dans cette zone.

([116](#) "Enregistrement des fonctions utilisées fréquemment pour chaque utilisateur [Mon accès direct]")

([140](#) "Enregistrement de fonctions fréquemment utilisées sur l'écran de l'onglet [De base] [Entrée Accès Direc]")

## Écran [Renommer]

Cet écran s'affiche quand vous avez besoin de saisir des caractères.

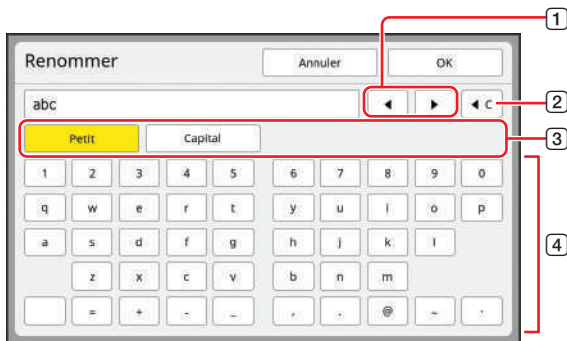

- ① **Boutons de déplacement du curseur**  
Vous pouvez déplacer la position pour saisir un caractère à gauche ou à droite.
- ② **Bouton d'effacement d'un caractère**  
Touchez ce bouton pour effacer un caractère à la fois.
- ③ **Boutons de modification du type de caractère**  
Vous pouvez changer le type de caractère à saisir.
- ④ **Boutons des caractères**  
Touchez ces boutons pour saisir des caractères.

## Progression de l'impression

### “Processus de création d'un master” et “Processus d'impression”

Cette machine est un duplicateur numérique qui utilise une méthode d'impression appelée sérigraphie. La sérigraphie consiste à percer d'abord des trous minuscules dans un master (plaque), qui est la base du processus d'impression. Ensuite, l'encre est appliquée au travers de ces trous pour transférer les images sur le papier. Avec la sérigraphie, le “processus de création d'un master” se rapporte aux étapes de création d'un master, et le “processus d'impression” se rapporte aux étapes durant lesquelles l'encre est appliquée sur le master créé et l'image transférée sur le papier.

Dans le présent manuel, le “processus de création d'un master” et le “processus d'impression” ensemble sont appelés “impression”.

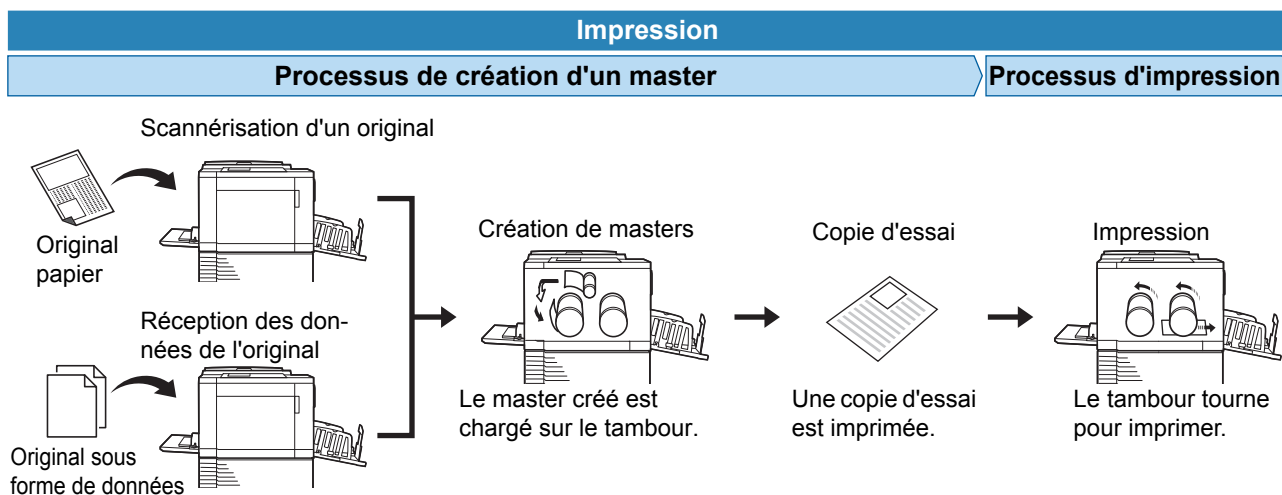

### Qu'est-ce que [Marche automatique] ?

La [Marche automatique] est le processus continu englobant le processus de création d'un master et le processus d'impression.

Vous pouvez activer/désactiver le réglage [Marche automatique] en appuyant sur la touche [AUTO PROCESS] (23).

#### ■ Quand la fonction [Marche automatique] est activée

Après le processus de création du master, le processus d'impression démarre.

Une fois le processus d'impression terminé, si un autre original se trouve dans l'alimentateur automatique de documents optionnel, la création du master de ce document démarre.

Si l'original est placé sur la vitre d'exposition, le fonctionnement s'arrête une fois le processus d'impression terminé. Utilisez ce réglage quand vous n'avez pas besoin de vérifier la copie d'essai ni de changer les conditions d'impression ou les conditions de création du master.

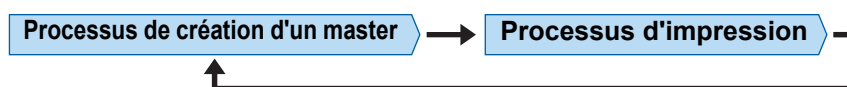

#### ■ Quand la fonction [Marche automatique] est désactivée

Le fonctionnement s'arrête après chaque processus : création de masters et impression.

Utilisez ce réglage quand vous avez besoin de changer les conditions d'impression après avoir vérifié les copies d'essai ou quand vous avez besoin de remplacer le papier.





# Chapitre 2

2

## Opérations de base



## Description générale

Ce chapitre décrit les procédures suivantes.

### ■ Préparation

#### Préparation avant l'impression (📖 30)

Décrit la procédure d'installation du bac d'alimentation du papier et du papier ainsi que la procédure d'installation du réceptacle du papier.

#### Placement des originaux (📖 33)

Décrit la procédure pour placer des originaux sur la vitre d'exposition et dans l'alimentateur automatique de documents optionnel.

### ■ Fonctionnement

#### Impression d'originaux papier (📖 35)

Décrit la procédure à suivre pour scanner et imprimer des originaux papier.

- Impression 2 couleurs (📖 35)
- Impression 1 couleur (📖 37)

#### Impression depuis un ordinateur (📖 40)

Décrit la procédure d'impression de données d'un original depuis un ordinateur connecté à cette machine.

#### Enregistrement d'originaux papier sous forme de données (📖 43)

Décrit la procédure à suivre pour scanner des originaux papier à l'aide du scanner de cette machine, puis pour les enregistrer sous forme de données d'original.

Décrit également la procédure d'installation de la carte mémoire afin d'enregistrer les données d'original dans cette machine.

#### Impression de données d'original enregistrées (📖 45)

Décrit la procédure pour l'impression de données d'original enregistrées.

## Préparation avant l'impression

### Installation du bac d'alimentation du papier et du papier

#### 1 Ouvrez le bac d'alimentation du papier.

Tout en maintenant le bac d'alimentation du papier d'une main, ouvrez-le jusqu'au bout.

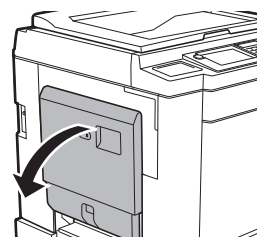

#### 2 Placez le papier dans le bac d'alimentation du papier.

Placez le papier en orientant le côté à imprimer vers le haut. Utilisez la même orientation que celle de l'original.

(📖 33 "Placement des originaux")



► **N'utilisez pas un papier qui n'est pas approprié et ne mélangez pas des papiers de formats différents. Ceci pourrait provoquer un bourrage papier ou endommager votre imprimante.**

(📖 15 "Papiers d'impression")

#### 3 Réglez les guides du bac d'alimentation du papier.

Soulevez les leviers de blocage des deux côtés des guides du bac d'alimentation du papier de manière à pouvoir faire glisser les guides du bac d'alimentation du papier à la main.

Ajustez bien les guides du bac d'alimentation au papier, puis abaissez les leviers de blocage des deux côtés pour bloquer les guides.

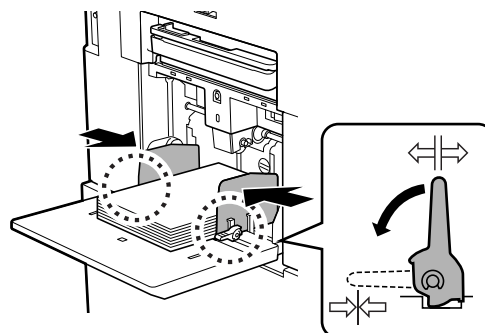



- ! ▶ Cette machine identifie le format du papier en fonction de la position des guides du bac d'alimentation du papier. Si les guides du bac d'alimentation du papier ne sont pas bien ajustés au papier, le format du papier ne sera pas identifié correctement.
- ▶ Quand vous utilisez du papier personnalisé, spécifiez le format du papier sur le panneau de contrôle. (68 "Utilisation de papier au format personnalisé [Format pap]")

- ! ▶ Après avoir remplacé le papier par un autre d'un type différent, repositionnez le levier de réglage de l'alimentation du papier.
  - ▶ Après avoir remplacé le papier par un autre d'un format différent, réglez également les guides de réception du papier et la butée du papier.
-  ▶ Quand le papier est épuisé ou si tout le papier est enlevé, le bac d'alimentation du papier s'abaisse automatiquement jusqu'en bas.

## 4 Réglez la pression d'alimentation du papier.

Sélectionnez la position du levier de réglage de l'alimentation du papier en fonction du type de papier.

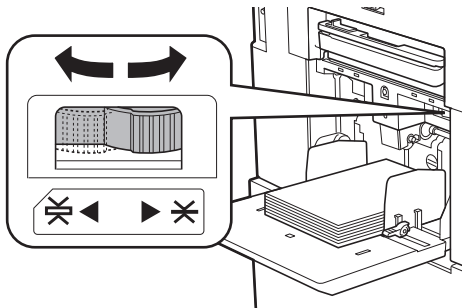

Levier	Type de papier
* (NORMAL)	Papier journal Papier fin
⌘ (CARTON)	Papier cartonné lisse Papier épais comme du papier à dessin

-  ▶ La position du levier de réglage de l'alimentation du papier s'affiche à côté de [Papier] sur l'écran de base de création de masters.

### ■ Ajout et remplacement du papier

Abaissez le bac d'alimentation du papier jusqu'à une position où vous pouvez facilement enlever et placer du papier avant d'ajouter ou de remplacer le papier pendant le processus d'impression. Quand vous appuyez sur la touche monter/baisser du bac d'alimentation du papier (20) et vous la maintenez enfoncée, le bac d'alimentation du papier s'arrête dès que vous enlevez le doigt de la touche.

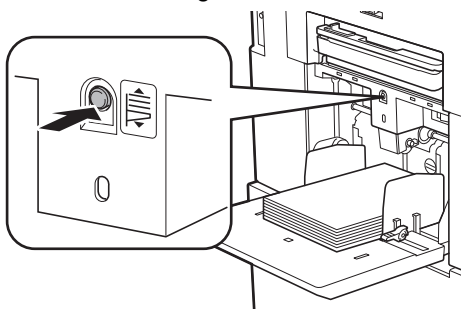

### ■ Comment fermer le bac d'alimentation du papier

#### 1 Enlevez tout le papier.

Après avoir enlevé le papier, vérifiez que le bac d'alimentation du papier est abaissé jusqu'en bas.

2

#### 2 Faites glisser les guides du bac d'alimentation du papier jusqu'au bout.

Soulevez les leviers de blocage des guides du bac d'alimentation du papier et faites glisser les guides du bac d'alimentation du papier à la main.

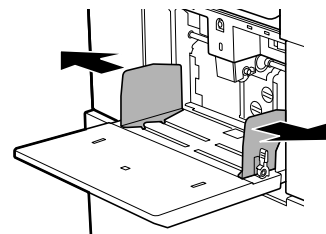

#### 3 Fermez le bac d'alimentation du papier.

### Installation du réceptacle du papier

#### 1 Ouvrez le réceptacle du papier.

Tout en maintenant le réceptacle du papier d'une main, ouvrez-le jusqu'au bout.

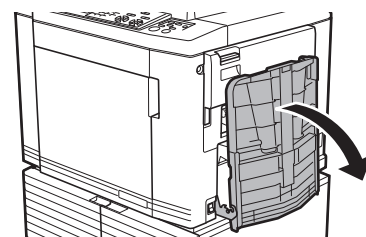

## 2 Soulevez les guides de réception du papier et la butée du papier.

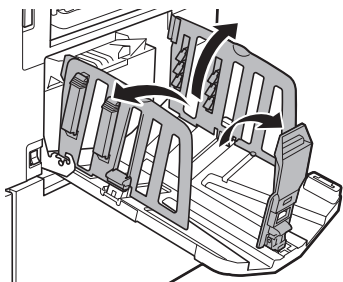

## 3 Ajustez les guides de réception du papier et la butée du papier au format du papier.

Tenez les parties inférieures des guides de réception du papier et la butée du papier, puis faites glisser les guides et la butée. Réglez chaque position tout en vous reportant aux marques graduées du réceptacle du papier.

La butée du papier s'arrête en émettant un déclic à chaque position correspondant au format standard d'un type de papier.

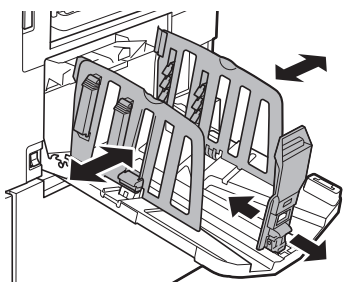

- ▶ La position optimale des guides de réception du papier varie selon des facteurs tels que le type de papier, la vitesse d'impression et l'environnement d'utilisation. Utilisez les marques graduées du réceptacle du papier uniquement comme référence. Réglez la position des guides de réception du papier en fonction de la disposition réelle du papier imprimé.
- ▶ Si vous utilisez du papier épais, réglez les guides de réception du papier de sorte qu'ils soient un peu plus espacés que la largeur véritable du papier.

## 4 Réglez les dispositifs du papier.

Réglez les dispositifs du papier de sorte que le papier imprimé soit aligné.

- Pour ouvrir un dispositif du papier, appuyez sur le bouton du dispositif du papier.
- Pour fermer un dispositif du papier, tirez sur le bouton du dispositif du papier.

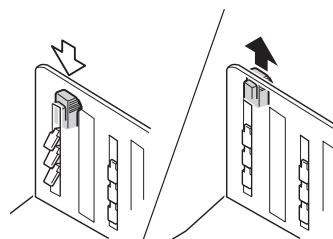

### ■ Pour le papier normal

Ouvrez les quatre dispositifs du papier.

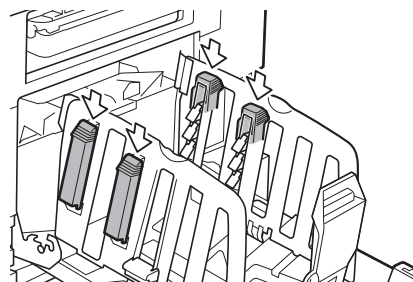

### ■ Quand une zone imprimée est concentrée d'un côté de la page

Ouvrez les dispositifs du papier du côté où plus d'encre est imprimée.

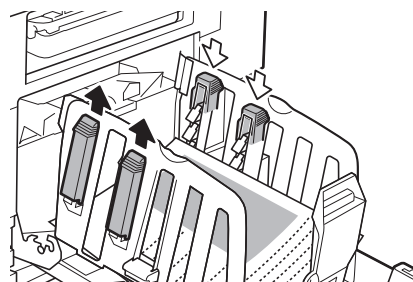

### ■ Pour le papier épais

N'ouvrez que les dispositifs du papier qui se trouvent près de la machine.

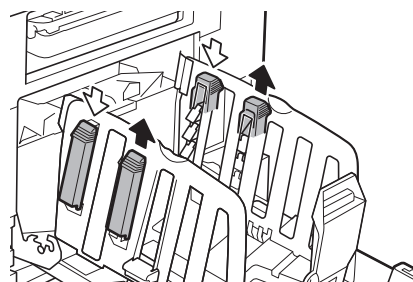

■ Comment fermer le réceptacle du papier

- 1 Enlevez tout le papier imprimé.
- 2 Faites glisser les guides de réception du papier et la butée du papier jusqu'au bout.

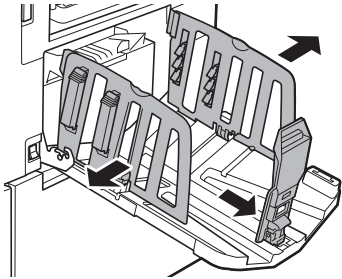

- 3 Fermez tous les dispositifs du papier.

- 4 Repliez la butée du papier vers l'intérieur.

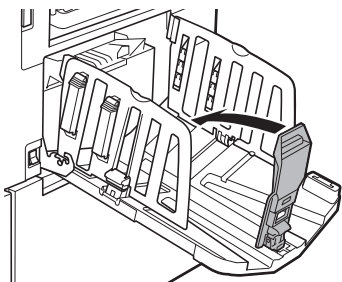

- 5 Repliez les guides de réception du papier vers l'intérieur.

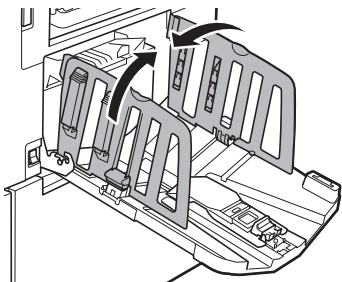

- 6 Fermez le réceptacle du papier.

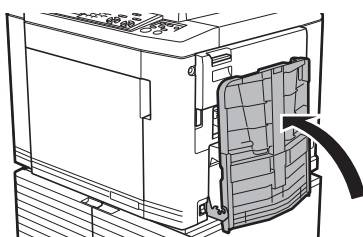

Placement des originaux

Les originaux peuvent être scannés à l'aide de la vitre d'exposition ou de l'alimentateur automatique de documents optionnel.

■ Rapport entre l'orientation de l'original et celle du papier

Veillez à ce que l'orientation de l'original et celle du papier soient comme illustré ci-dessous.

Alimentation du papier côté court

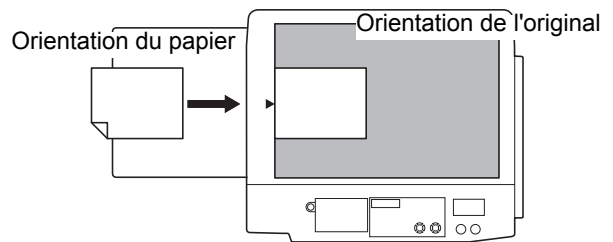

Alimentation du papier côté long

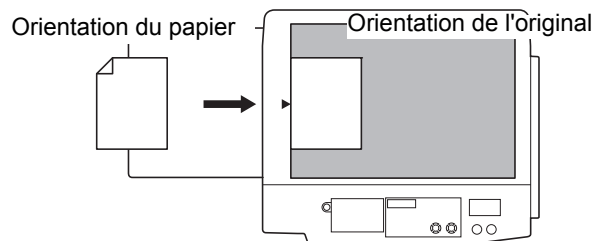

► Quand [Mise en page] (69), [Impression MULTIPOSES] (71) ou [2 poses] (76) est sélectionné, l'orientation de l'original et celle du papier varient selon le réglage.

## Si vous utilisez la vitre d'exposition

### 1 Ouvrez le cache document.

### 2 Placez un original sur la vitre d'exposition.

Placez l'original en orientant la face à scanner vers le bas et alignez le centre de l'original sur la marque [▶].

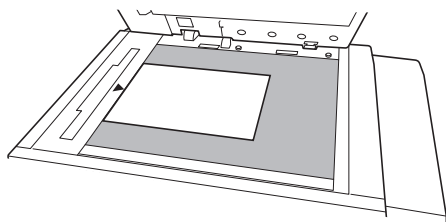

- ▶ Si un rabat de calibrage est attaché à la vitre d'exposition, placez l'original sous le rabat de calibrage. Vous pouvez soulever le rabat de calibrage par son côté inférieur droit.

Rabat de calibrage

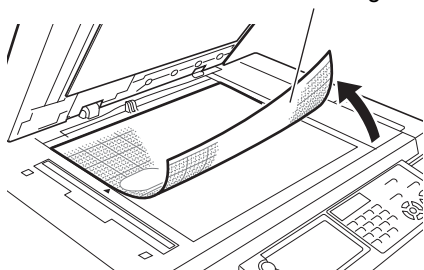

### 3 Fermez le cache document.



- ▶ Fermez le cache document avec délicatesse. Si vous refermez le cache document avec force, vous risquez d'endommager la vitre d'exposition ou de provoquer des erreurs de numérisation de l'original.

## Si vous utilisez l'alimentateur automatique de documents

### 1 Placez les originaux dans l'alimentateur automatique de documents.

Placez les originaux en orientant le côté à scanner vers le haut.

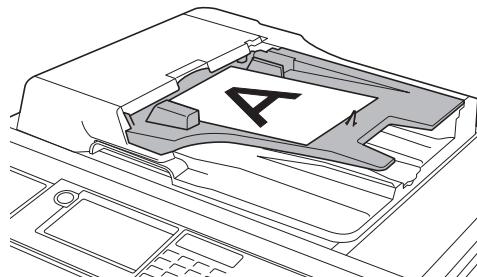

- ▶ Pour l'alimentateur automatique de documents, le format et le nombre d'originaux à placer est limité. (☞ 15 "Originaux")

### 2 Réglez les guides des originaux de l'AAD en fonction de la largeur de l'original.



- ▶ Cette machine identifie le format de l'original en reconnaissant la position des guides des originaux de l'AAD. Si les guides des originaux de l'AAD ne sont pas bien ajustés à l'original, le format de l'original ne pourra pas être identifié correctement.

## Impression d'originaux papier

Cette section décrit la procédure à suivre pour scanner et imprimer des originaux papier.

## Impression 2 couleurs

Cette section décrit la procédure à suivre pour réaliser une impression 2 couleurs en utilisant un original pour le tambour 1 (première page) et un original pour le tambour 2 (seconde page).

Cette machine crée un master de la face qui est scannée en premier (première page) pour le tambour 1, et crée un master pour la face qui est scannée en second (seconde page) pour le tambour 2.

Première page      Seconde page

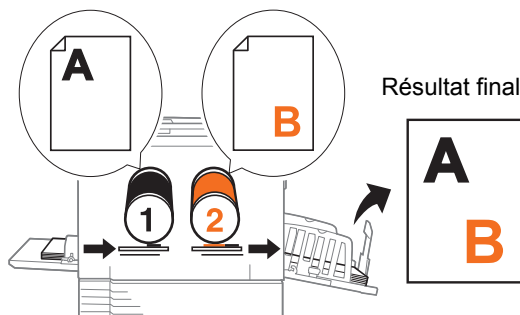

▶ En utilisant les fonctions suivantes, vous pouvez attribuer une zone de l'original au tambour 1 et une autre zone de l'original au tambour 2 afin de créer les masters (séparation) pour l'impression 2 couleurs.

- [Séparation] (📖 57)
- [Rec. Aperçu] (📖 65)
- [Editeur]

### 1 Vérifiez que l'interrupteur d'alimentation de cette machine est sur marche.

Appuyez sur le côté [ I ] de l'interrupteur d'alimentation.

▶ Lorsqu'un écran d'authentification (📖 24) s'affiche, suivez les instructions à l'écran.

### 2 Sur l'écran [HOME], touchez [①② Deux couleurs].

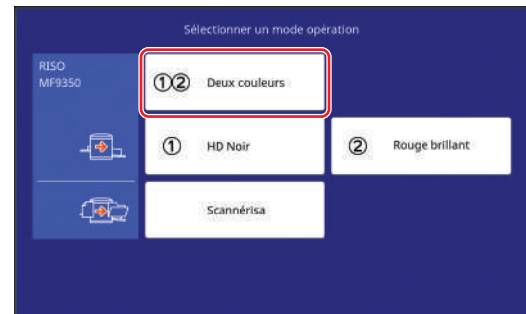

### 3 Touchez [CréaMaster].

L'écran de base de création d'un master pour le mode 2 couleurs s'affiche.

### 4 Placez un original pour le tambour 1.

(📖 33 "Placement des originaux")

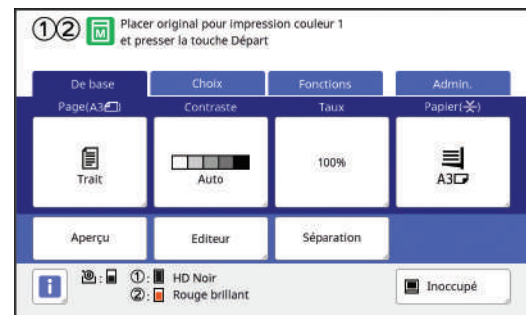

- ▶ **En mode 2 couleurs, vous ne pouvez pas utiliser d'originaux à double face.**
- ▶ **Quand vous superposez les deux originaux sur l'alimentateur automatique de documents, placez l'original du tambour 1 au-dessus de l'original du tambour 2.**

▶ Le format de l'original placé s'affiche dans la section [Page] sur l'écran de base de création de masters. Si le format affiché est différent du format de l'original mis en place, placez de nouveau l'original.

### 5 Vérifiez le papier.

(📖 30 "Installation du bac d'alimentation du papier et du papier")

- ▶ **Les formats de papier pouvant être utilisés pour l'impression 2 couleurs sont limités.** (📖 15 "Format du papier")



- ▶ Le format du papier placé s'affiche dans la section [Papier] sur l'écran de base de création de masters. Si le format affiché est différent du format du papier mis en place, placez de nouveau le papier.
- ▶ La position du levier de réglage de l'alimentation du papier (📖 31) s'affiche à côté de [Papier] sur l'écran de création de masters.

## 6 Vérifiez le réceptacle du papier.

(📖 31 "Installation du réceptacle du papier")

## 7 Vérifiez le réglage [Marche automatique].

(📖 28 "Qu'est-ce que [Marche automatique] ?")



- ▶ Quand vous placez les originaux dans l'alimentateur automatique de documents, [Marche automatique] s'active automatiquement. Vous pouvez modifier le réglage par défaut de [Marche autom ADF] (📖 134) sous [Admin.].

## 8 Définissez les conditions de création de masters.

(📖 50 "Fonctions pour la création de masters")  
(📖 104 "Fonctions utiles")

## 9 Saisissez le nombre de copies à imprimer à l'aide des touches numériques.

## 10 Appuyez sur la touche [START].

Le master se crée à partir de l'original du tambour 1, et une copie d'essai pour le tambour 1 uniquement est imprimée.



- ▶ Il est possible qu'un pré-conditionnement s'exécute automatiquement (pour s'assurer que l'encre est utilisable et qu'elle est stable). Vous pouvez modifier le réglage dans [Précondition. auto] (📖 138) sous [Admin.].

## 11 Placez un original pour le tambour 2.

(📖 33 "Placement des originaux")

## 12 Définissez les conditions de création de master pour le tambour 2.

Les conditions de création de master qui ont été définies pour le tambour 1 (étape 8) sont appliquées au tambour 2.

Vous pouvez modifier les conditions selon les besoins.

## 13 Appuyez sur la touche [START].

Le master se crée à partir de l'original du tambour 2, et une copie d'essai pour l'impression 2 couleurs est imprimée.

- Si le réglage [Marche automatique] est activé, passez à l'étape 16.
- Si le réglage [Marche automatique] est désactivé, passez à l'étape 14.

## 14 Définissez les conditions d'impression.

Vérifiez la position d'impression et la densité sur la copie d'essai.

(📖 92 "Fonctions pour l'impression")



- ▶ Appuyez sur la touche [PROOF] pour vérifier l'impression à l'aide d'une autre copie d'essai.
- ▶ Si la machine n'a pas été utilisée pendant un certain temps, l'encre qui se trouve sur le tambour sèche et les couleurs des copies imprimées peuvent être faibles ou pâles. Si ceci se produit, imprimez plusieurs copies d'essai pour garantir que l'encre sera utilisable et stable. Vous pouvez imprimer des copies d'essai de manière continue en appuyant sur la touche [PROOF] sans la lâcher.

## 15 Appuyez sur la touche [START].

Le processus d'impression démarre.



- ▶ Pour arrêter le processus d'impression, appuyez sur la touche [STOP].

## 16 Enlevez les copies imprimées.

Dépliez les guides de réception du papier vers l'extérieur afin de pouvoir enlever facilement le papier imprimé.

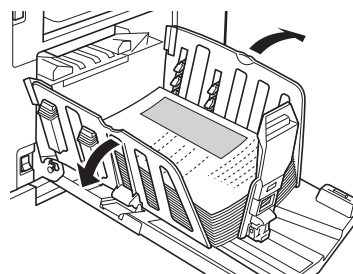





- ▶ Pour imprimer davantage de copies, saisissez le nombre de copies et appuyez sur la touche [START].
- ▶ Pour démarrer la création du master de l'original suivant, répétez la procédure à partir de l'étape 4.
- ▶ Quand vous placez les originaux dans l'alimentateur automatique de documents optionnel et le paramètre [ADF semi-auto.] (80) est activé, la création du master de l'original suivant démarre automatiquement. Répétez la procédure à partir de l'étape 14 pour chaque original.
- ▶ Pour annuler le processus d'authentification, appuyez sur la touche [WAKE-UP]. L'état d'authentification est également annulé si le temps défini dans [Veille Auto] (137) ou [Auto-effacement] (137) s'est écoulé.

## Impression 1 couleur

Les processus de création de master et d'impression d'un original scanné se réalisent avec un des deux tambours.

Quand le tambour 1 est utilisé



Quand le tambour 2 est utilisé



- ▶ Quand vous utilisez le tambour 2 pour l'impression 1 couleur, vous devez charger un master vierge sur le tambour 1 ou enlever le tambour 1.

### 1 Vérifiez que l'interrupteur d'alimentation de cette machine est sur marche.

Appuyez sur le côté [ I ] de l'interrupteur d'alimentation.



- ▶ Lorsqu'un écran d'authentification (24) s'affiche, suivez les instructions à l'écran.

### 2 Sur l'écran [HOME], touchez le bouton ([①] / [②]) du tambour que vous allez utiliser.

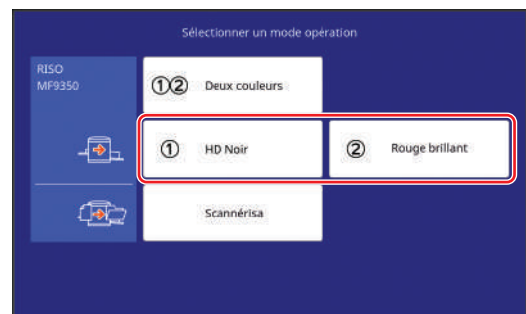



► Les formats de papier utilisables sont différents pour les tambours 1 et 2. (📖 15 “Format du papier”)

► Le tambour type A4/Letter optionnel ne peut être utilisé que comme tambour 1.

Cependant, si la couleur du tambour A4/Letter qui est installé et la couleur du tambour 2 sont les mêmes et le papier a un format standard, les conditions suivantes provoquent le changement automatique du tambour qui est utilisé.

- Quand le taux de reproduction devient un format standard qui dépasse le format A4/Letter, le tambour 2 est utilisé.
- Quand le taux de reproduction devient un format standard qui ne dépasse pas le format A4/Letter, le tambour 1 est utilisé.



► Si les tambours 1 et 2 ont la même couleur et le même format, vous ne pouvez pas sélectionner [②].

### 3 Touchez [CréaMaster].

L'écran de base de création d'un master pour le mode 1 couleur s'affiche.

### 4 Placez un original.

(📖 33 “Placement des originaux”)

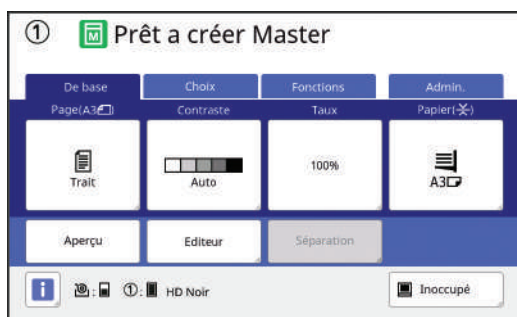

► Le format de l'original placé s'affiche dans la section [Page] sur l'écran de base de création de masters. Si le format affiché est différent du format de l'original mis en place, placez de nouveau l'original.

### 5 Vérifiez le papier.

(📖 30 “Installation du bac d'alimentation du papier et du papier”)



► Les formats de papier utilisables sont différents pour les tambours 1 et 2. (📖 15 “Format du papier”)



► Le format du papier placé s'affiche dans la section [Papier] sur l'écran de base de création de masters. Si le format affiché est différent du format du papier mis en place, placez de nouveau le papier.

► La position du levier de réglage de l'alimentation du papier (📖 31) s'affiche à côté de [Papier] sur l'écran de création de masters.

### 6 Vérifiez le réceptacle du papier.

(📖 31 “Installation du réceptacle du papier”)

### 7 Vérifiez le réglage [Marche automatique].

(📖 28 “Qu'est-ce que [Marche automatique] ?”)



► Quand vous placez les originaux dans l'alimentateur automatique de documents, [Marche automatique] s'active automatiquement. Vous pouvez modifier le réglage par défaut de [Marche autom ADF] (📖 134) sous [Admin.].

### 8 Définissez les conditions de création de masters.

(📖 50 “Fonctions pour la création de masters”)  
(📖 104 “Fonctions utiles”)

### 9 Saisissez le nombre de copies à imprimer à l'aide des touches numériques.

### 10 Appuyez sur la touche [START].

La création du master démarre et une copie d'essai est imprimée.

- Si le réglage [Marche automatique] est activé, passez à l'étape 13.
- Si le réglage [Marche automatique] est désactivé, passez à l'étape 11.



► Quand l'impression 1 couleur est réalisée avec le tambour 2, le fonctionnement [Confidentiel] (📖 115) avec le tambour 1 peut s'exécuter automatiquement pendant la création du master.





- Il est possible qu'un pré-conditionnement s'exécute automatiquement (pour s'assurer que l'encre est utilisable et qu'elle est stable). Vous pouvez modifier le réglage dans [Précondition. auto] (📖 138) sous [Admin.].

## 11 Définissez les conditions d'impression.

Vérifiez la position d'impression et la densité sur la copie d'essai.

(📖 92 "Fonctions pour l'impression")



- Appuyez sur la touche [PROOF] pour vérifier l'impression à l'aide d'une autre copie d'essai.
- Si la machine n'a pas été utilisée pendant un certain temps, l'encre qui se trouve sur le tambour sèche et les couleurs des copies imprimées peuvent être faibles ou pâles. Si ceci se produit, imprimez plusieurs copies d'essai pour garantir que l'encre sera utilisable et stable. Vous pouvez imprimer des copies d'essai de manière continue en appuyant sur la touche [PROOF] sans la lâcher.

## 12 Appuyez sur la touche [START].

Le processus d'impression démarre.



- **Un message d'avertissement apparaît pendant l'impression si vous utilisez uniquement le tambour 2 avec le master créé toujours chargé sur le tambour 1. Suivez les instructions à l'écran.**



- Pour arrêter le processus d'impression, appuyez sur la touche [STOP].

## 13 Enlevez les copies imprimées.

Dépliez les guides de réception du papier vers l'extérieur afin de pouvoir enlever facilement le papier imprimé.

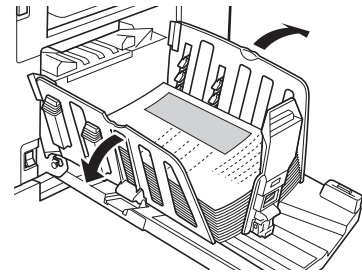

2



- Pour imprimer davantage de copies, saisissez le nombre de copies et appuyez sur la touche [START].
- Pour démarrer la création du master de l'original suivant, répétez la procédure à partir de l'étape 3.
- Quand vous placez les originaux dans l'alimentateur automatique de documents optionnel et le paramètre [ADF semi-auto.] (📖 80) est activé, la création du master de l'original suivant démarre automatiquement. Répétez la procédure à partir de l'étape 11 pour chaque original.
- Pour annuler le processus d'authentification, appuyez sur la touche [WAKE-UP].  
L'état d'authentification est également annulé si le temps défini dans [Veille Auto] (📖 137) ou [Auto-effacement] (📖 137) s'est écoulé.

## Impression depuis un ordinateur

Vous pouvez imprimer les données d'un original qui a été créé sur un ordinateur à l'aide de cette machine.

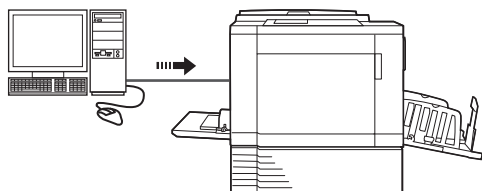

! **Avant d'imprimer, il faut installer le pilote d'imprimante dédié à cette machine dans l'ordinateur.**

### 1 Mettez cette machine sous tension.

Appuyez sur le côté [ I ] de l'interrupteur d'alimentation.



! **Lorsqu'un écran d'authentification ( 24 ) s'affiche, suivez les instructions à l'écran.**

### 2 Vérifiez le papier.

( 30 "Installation du bac d'alimentation du papier et du papier")

### 3 Vérifiez le réceptacle du papier.

( 31 "Installation du réceptacle du papier")

### 4 Réglez les conditions d'impression dans la boîte de dialogue [Imprimer] de l'ordinateur.

Sélectionnez le nom de votre imprimante sous [Sélectionnez une imprimante], puis saisissez le nombre de copies dans le champ [Nombre de copies].

#### ■ Exemple de boîte de dialogue [Imprimer]

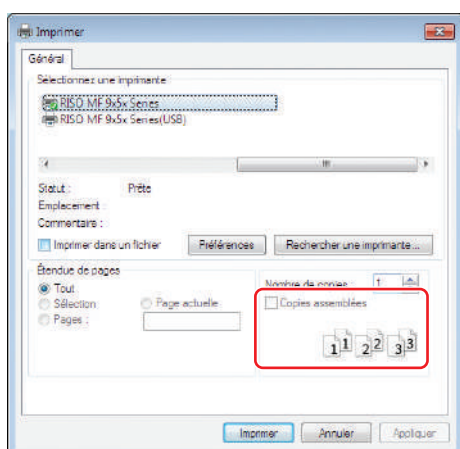

! **Enlevez la coche de la case [Copies assemblées]. Si cette case est cochée, l'opération de création de master se répète chaque fois qu'une copie unique est imprimée.**

### 5 Effectuez les réglages nécessaires sur l'écran [Configuration de l'imprimante] <sup>1</sup>.

Cliquez sur [Préférences] <sup>1</sup> dans la boîte de dialogue [Imprimer], puis effectuez les réglages suivants.

<sup>1</sup> Le nom de l'écran et celui du bouton peuvent varier suivant le logiciel d'application que vous utilisez.

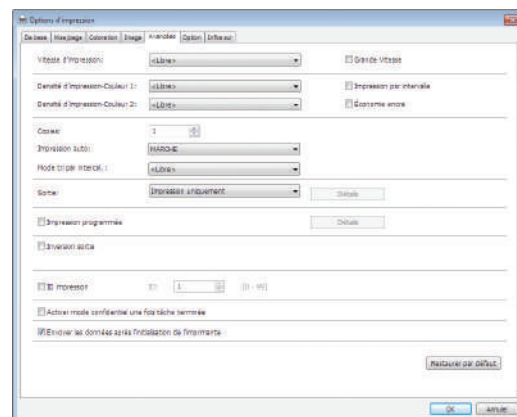

#### ■ Écran de l'onglet [Avancées]

**[Impression auto]** : Avant la création d'un master et le processus d'impression, vous pouvez arrêter provisoirement l'opération pour vérifier la copie d'essai, effectuer divers réglages, remplacer le papier ou effectuer toute autre tâche nécessaire.

**[ID impression]** : Ce réglage est utile pour imprimer des originaux extrêmement confidentiels.

#### ■ Écran de l'onglet [Coloration]

Vous pouvez configurer les paramètres de l'impression 1 couleur et 2 couleurs.

#### ■ Autres réglages pour l'impression

Pour de plus amples informations, consultez le "Manuel de l'utilisateur du RISO Printer Driver" (DVD-ROM).

### 6 Cliquez sur [OK].

La boîte de dialogue [Imprimer] s'affiche.

### 7 Cliquez sur [Imprimer]. <sup>2</sup>

Les données d'original sont imprimées conformément aux paramètres configurés dans le pilote d'imprimante.

<sup>2</sup> Le nom du bouton peut varier suivant le logiciel d'application que vous utilisez.

• Quand [Impression auto] est sur [MARCHE] : La création du master est suivie du processus d'impression.

• Quand [Impression auto] est réglé sur autre chose que [MARCHE] : Effectuez les opérations nécessaires conformément aux réglages.

( 41 "Quand [Impression auto] est réglé sur autre chose que [MARCHE]")



- ▶ Quand [ID impression] est sélectionné à l'étape 5, reportez-vous à la page ci-dessous pour effectuer les opérations nécessaires. (☞ 42 “Quand [ID impression] est sélectionné”)
- ▶ Il est possible qu'un pré-conditionnement s'exécute automatiquement (pour s'assurer que l'encre est utilisable et qu'elle est stable). Vous pouvez modifier le réglage dans [Précondition. auto] (☞ 138) sous [Admin.].

## Quand [Impression auto] est réglé sur autre chose que [MARCHE]

L'opération varie suivant le réglage qui est sélectionné dans le pilote d'imprimante pour [Impression auto].

### ■ Quand [Semi-Auto(Création de Master)] est sélectionné

Une pause s'effectue avant la création du master de chaque page. Après la création du master le processus d'impression s'effectue automatiquement.

#### 1 Vérifiez que l'écran de base de création de masters s'affiche.

Si un écran autre que l'écran de base de création de masters s'affiche, appuyez sur la touche [MASTER MAKING] (☞ 23).



- ▶ Quand l'écran [Liste travaux] s'affiche, passez à l'étape 3.

#### 2 Touchez [Pause].

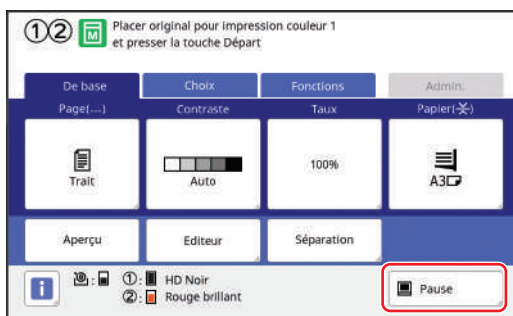

#### 3 Touchez [Sortie].

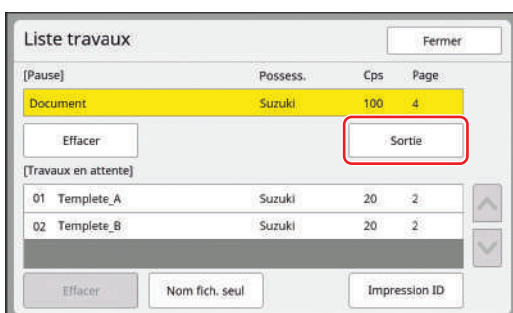

#### 4 Vérifiez les conditions de création du master.

(☞ 24 “Affichages du panneau tactile”)



#### 5 Appuyez sur la touche [START].

Après la création de masters, le processus d'impression démarre. Aucune pause ne s'effectue après l'impression d'une copie d'essai.

Une fois le processus d'impression terminé, une pause s'effectue et la création du master de la page suivante démarre. Répétez les étapes 4 à 5 pour chaque page.

2

### ■ Quand [Semi-Auto(Impress)] est sélectionné

Après la création automatique du master de chaque page, une copie d'essai s'imprime et une pause s'effectue.

#### 1 Vérifiez les conditions d'impression.

Vérifiez la position d'impression et la densité sur la copie d'essai. Effectuez les réglages requis selon les besoins.

#### 2 Appuyez sur la touche [START].

Le processus d'impression démarre. Une fois le processus d'impression terminé, la création du master de la page suivante démarre. Après avoir imprimé une copie d'essai, une pause s'effectue. Répétez les étapes 1 à 2 pour chaque page.

### ■ Quand [OFF] est sélectionné

Une pause s'effectue avant le processus de création du master et avant le processus d'impression de chaque page.

#### 1 Suivez les étapes 1 à 3 de la section “Quand [Semi-Auto(Création de Master)] est sélectionné”.

#### 2 Vérifiez les conditions de création du master.

(☞ 24 “Affichages du panneau tactile”)

### 3 Appuyez sur la touche [START].

La création du master démarre. Une fois le master créé, une copie d'essai s'imprime et une pause s'effectue.

### 4 Vérifiez les conditions d'impression.

Vérifiez la position d'impression et la densité sur la copie d'essai. Effectuez les réglages requis selon les besoins.

### 5 Appuyez sur la touche [START].

Le processus d'impression démarre. Une fois le processus d'impression terminé, une pause s'effectue et la création du master de la page suivante démarre. Répétez les étapes 2 à 5 pour chaque page.

## Quand [ID impression] est sélectionné

### 1 Vérifiez que l'écran de base de création de masters s'affiche.

Si un écran autre que l'écran de base de création de masters s'affiche, appuyez sur la touche [MASTER MAKING] (23).



► Quand l'écran [Liste travaux] s'affiche, passez à l'étape 3.

### 2 Touchez [Pause].

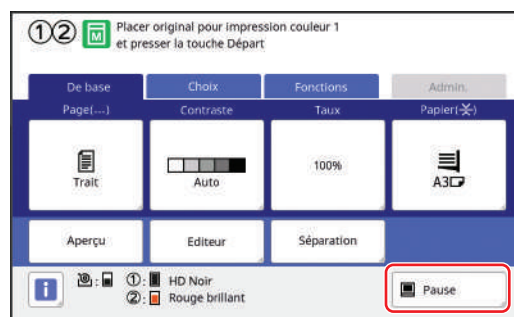

### 3 Touchez [Impression ID].

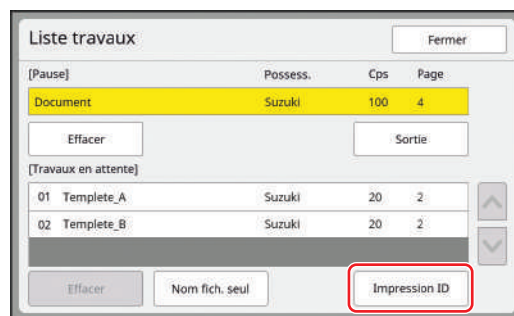

Effectuez l'identification du travail en suivant les instructions à l'écran.



► S'il n'y a que des travaux définis avec [ID impression], l'écran de l'étape 3 ne s'affiche pas. Allez à l'étape 4.

### 4 Touchez [Sortie].

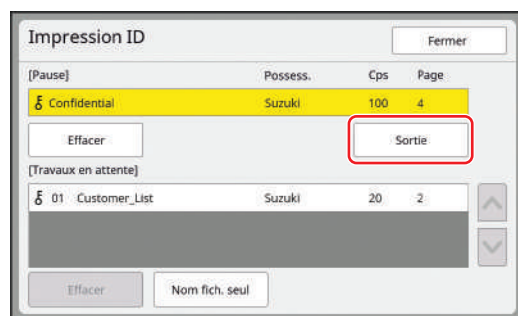

## 5 Vérifiez les conditions de création du master.

( 24 “Affichages du panneau tactile”)

## 6 Appuyez sur la touche [START].

L'impression démarre.

- Quand [Impression auto] est sur [MARCHE] : La création du master est suivie du processus d'impression.
- Quand [Impression auto] est réglé sur autre chose que [MARCHE] : Effectuez les opérations nécessaires conformément aux réglages.  
( 41 “Quand [Impression auto] est réglé sur autre chose que [MARCHE]”)

## Enregistrement de l'original papier sous forme de données

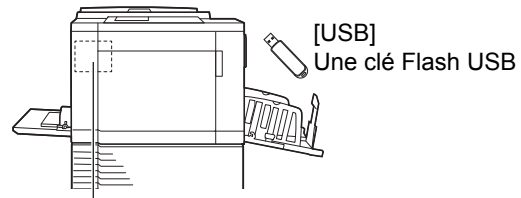

Des originaux papier peuvent être lus avec le scanner de cette machine et les données peuvent être enregistrées dans [Dépôt] ou [USB].



[Dépôt]

Une carte mémoire installée dans cette machine

Une fois les données de l'original enregistrées, les données peuvent être utilisées comme suit :

- Impression des données de l'original sur cette machine ( 45 “Impression des données de l'original enregistrées”)
- Impression des données de l'original qui sont superposées sur un original papier ( 87 “Superposition de données d'un original sur un original papier [Superposition] (Mode 1 couleur)”)  
( 88 “Surimpression de données d'original et d'originaux papier dans des couleurs différentes [Impression] (Mode 2 couleurs)”)



- ▶ Pour utiliser [Dépôt], il faut installer une carte mémoire dans cette machine.
- ▶ Les données de l'original qui ont été enregistrées utilisent le format de fichier unique à cette machine. Vous pouvez utiliser les données de l'original dans “RISO USB PRINT MANAGER”.
- ▶ Quand le RISO Controller IS300 (Contrôleur RISO IS300) optionnel est connecté, les données de l'original qui sont lues en mode de scannérisation sont enregistrées dans l'IS300. Les données ne peuvent pas être enregistrées dans [Dépôt] ou [USB].

## Installation d'une carte mémoire

Pour utiliser [Dépôt], il faut installer une carte mémoire dans cette machine.

Achetez une carte mémoire disponible dans le commerce. Vous pouvez utiliser les types de carte suivants.

- Carte SD



- Carte SDHC



- ▶ Nous ne fournissons aucune garantie en cas de dommages subis par les données qui se trouvent sur la carte en cas de désastre naturel ou d'événement imprévisible. Nous vous recommandons d'utiliser votre ordinateur pour réaliser des copies de sauvegarde de tous les documents importants.

## 1 Mettez cette machine hors tension.

Appuyez sur le côté [O] de l'interrupteur d'alimentation.

## 2 Enlevez le couvercle de la fente d'insertion de la carte.

Faites tourner la vis à la main dans le sens inverse des aiguilles d'une montre pour la desserrer.

Faites glisser le couvercle vers la gauche, puis enlevez le couvercle.

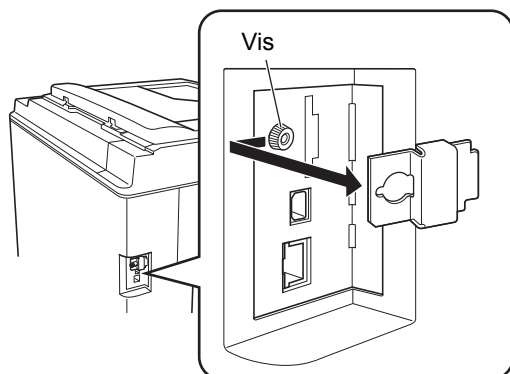

- ⚠ Ne desserrez ou n'enlevez aucune vis autre que celle qui est spécifiée sur la figure.

## 3 Insérez une nouvelle carte dans la fente.

Placez la carte dans le sens qui est illustré sur la figure et insérez-la jusqu'à entendre un déclic.

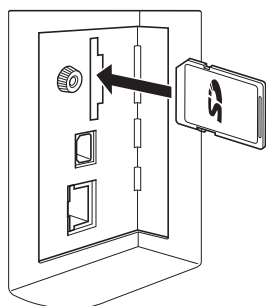

- ⚠ Veillez à insérer la carte dans le sens correct. Si la carte est insérée dans le mauvais sens, elle pourrait s'endommager.
- ▶ Avant d'insérer la carte, enlevez sa protection en écriture. S'il existe un bouton intitulé "LOCK" (verrouiller) ou autre sur le côté ou à l'arrière de la carte, faites glisser ce bouton pour enlever la protection en écriture.

## 4 Fixez le couvercle.

Remettez le couvercle à sa position d'origine, puis faites tourner la vis dans le sens des aiguilles d'une montre pour la serrer.

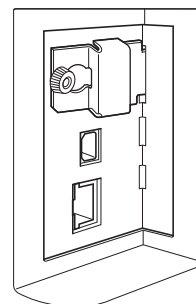

## Retrait de la carte mémoire

### 1 Poussez sur la carte jusqu'à entendre un déclic.

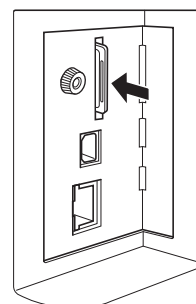

### 2 Enlevez lentement votre doigt.

La carte est éjectée. Attrapez et tirez la carte avec les doigts.

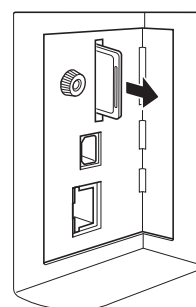



## Scannérisation des originaux papier

### 1 Passez en mode de scannérisation.

Sur l'écran [HOME] (📖 24), touchez [Scannérisa].

### 2 Configurez les informations des données à enregistrer.

- [Nom fichier] (📖 127)
- [Annuaire] (📖 127)
- [Possess.] (📖 128)

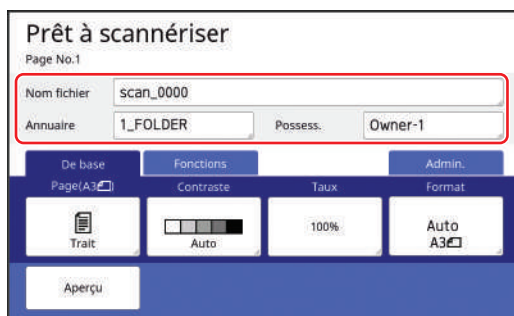

### 3 Placez l'original.

(📖 30 "Installation du bac d'alimentation du papier et du papier")

### 4 Définissez les conditions de scannérisation.

(📖 126 "Fonctions de scannérisation")

### 5 Appuyez sur la touche [START].

La scannérisation de l'original démarre. S'il y a plusieurs originaux, répétez les étapes 3 à 5.



- ▶ Quand vous placez plusieurs originaux en même temps dans l'alimentateur automatique de documents optionnel, les mêmes conditions de scannérisation seront appliquées à tous les originaux.

### 6 Touchez [Sortir].

Après avoir terminé la scannérisation des originaux que vous souhaitez enregistrer comme un seul ensemble de données, touchez [Sortir]. Un écran s'affiche pour confirmer que vous voulez enregistrer les données de l'original.

### 7 Touchez [Oui].

Les données de l'original sont enregistrées.



- ▶ Pour sortir du mode de scannérisation, appuyez sur la touche [HOME].

## Impression des données de l'original enregistrées

Vous pouvez imprimer les données de l'original qui sont enregistrées en suivant les méthodes suivantes.

- [Dépôt] : Données de l'original qui sont enregistrées dans cette machine
  - Pour la méthode d'enregistrement de données à partir d'originaux papier, consultez la section ci-dessous. (📖 43 "Enregistrement de l'original papier sous forme de données")
  - Pour la méthode d'enregistrement de données à partir d'un ordinateur, consultez le "Manuel de l'utilisateur du RISO Printer Driver" (DVD-ROM).
- [List trava USB] : Données de l'original qui sont enregistrées dans une clé Flash USB
  - Pour la méthode d'enregistrement de données à partir d'originaux papier, consultez la section ci-dessous. (📖 43 "Enregistrement de l'original papier sous forme de données")
  - Pour la méthode d'enregistrement de données à partir d'un ordinateur, consultez le "Manuel de l'utilisateur du RISO Printer Driver" (DVD-ROM).
- [Impression USB (Marche auto)] : Données de l'original qui sont enregistrées dans une clé Flash USB à l'aide du pilote d'imprimante (les données peuvent être imprimées en suivant un nombre minimum d'étapes.)
  - Pour la méthode d'enregistrement de données, consultez le "Manuel de l'utilisateur du RISO Printer Driver" (DVD-ROM).

2

## Impression depuis [Dépôt]

### 1 Mettez cette machine sous tension.

Appuyez sur le côté [ I ] de l'interrupteur d'alimentation.



- ▶ Lorsqu'un écran d'authentification (📖 24) s'affiche, suivez les instructions à l'écran.

### 2 Vérifiez que l'écran de base de création de masters s'affiche.

Si un écran autre que l'écran de base de création de masters s'affiche, appuyez sur la touche [MASTER MAKING] (📖 23).

### 3 Vérifiez le papier.

(📖 30 "Installation du bac d'alimentation du papier et du papier")

### 4 Vérifiez le réceptacle du papier.

(📖 31 "Installation du réceptacle du papier")

## 5 Touchez [Dépôt] sur l'écran de l'onglet [Fonctions].

## 6 Touchez les données de l'original que vous souhaitez imprimer.

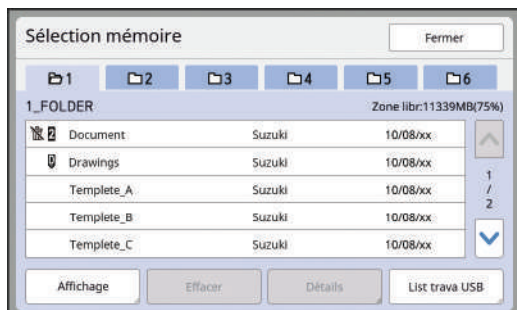

- Pour sélectionner les données d'un original qui sont enregistrées dans un autre dossier, touchez l'onglet du dossier.
- Quand il existe 6 fichiers de données d'original ou plus, touchez [^] ou [v] pour changer la liste qui est affichée.



- ▶ Selon le type de données d'original, une des icônes suivantes s'affiche :
  - : Données d'original 2 couleurs
  - : Données d'original qui sont éditées à l'aide de [Editeur]

## 7 Touchez [Détails].

## 8 Vérifiez les données de l'original à imprimer.

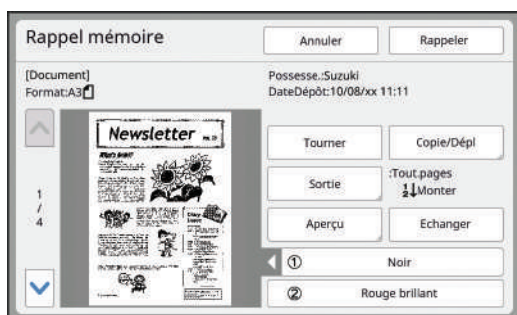

- ▶ Pour gérer les données de l'original, consultez la page ci-dessous. (85 "Gestion des données de l'original enregistrées [Dépôt], [List trava USB]")

## 9 Touchez [Rappeler].

## 10 Vérifiez le réglage [Cycle Auto].

Les réglages qui peuvent être sélectionnés sont les mêmes que pour "Impression depuis un ordinateur" (40).

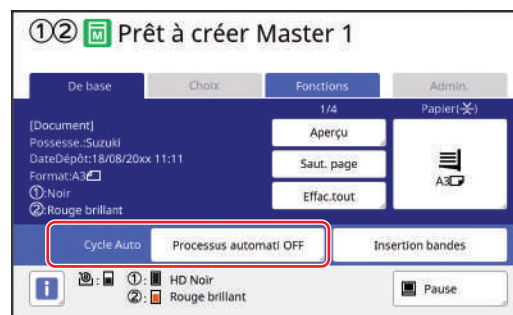

## 11 Effectuez d'autres opérations.

Pour les opérations de l'écran de base de création de masters, consultez la page suivante. (24 "Affichages du panneau tactile")

## 12 Saisissez le nombre de copies à imprimer à l'aide des touches numériques.

## 13 Appuyez sur la touche [START].

- Quand [Cycle Auto] est sur [MARCHE] : La création du master est suivie du processus d'impression.
- Quand [Cycle Auto] est réglé sur autre chose que [MARCHE] : Effectuez les opérations nécessaires conformément aux réglages. (41 "Quand [Impression auto] est réglé sur autre chose que [MARCHE]")



- ▶ Il est possible qu'un pré-conditionnement s'exécute automatiquement (pour s'assurer que l'encre est utilisable et qu'elle est stable). Vous pouvez modifier le réglage dans [Précondition. auto] (138) sous [Admin.].



## Impression depuis [List trava USB]

Vous pouvez imprimer les données de l'original qui sont enregistrées dans la clé Flash USB en effectuant les réglages indiqués ci-dessous.

- Dans le pilote d'imprimante dédié à l'impression à partir de la clé Flash USB, réglez [Impression USB (Manuelle)] pour [Sortie:].

**!** ▶ Vous ne pouvez pas imprimer les données d'un original (fichier PDF, etc.) qui a été enregistré suivant une autre méthode.

### 1 Préparez cette machine.

Suivez les étapes 1 à 4 de la section "Impression depuis [Dépôt]" (45).

### 2 Insérez la clé Flash USB qui contient les données de l'original dans le port USB.

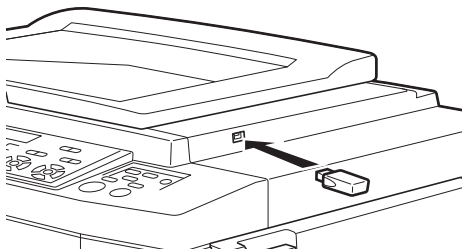

**!** ▶ N'enlevez pas la clé Flash USB avant la fin de l'impression. Ceci pourrait provoquer une perte de données et de réglages ou endommager la clé Flash USB.

### 3 Touchez les données de l'original que vous souhaitez imprimer.

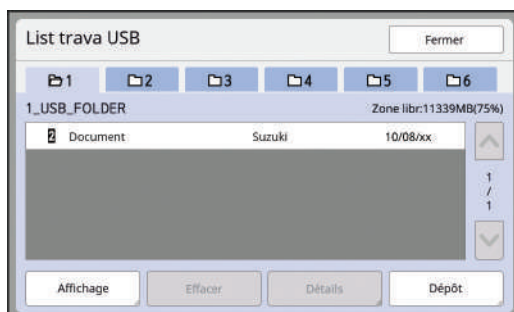

- Pour sélectionner les données d'un original qui sont enregistrées dans un autre dossier, touchez l'onglet du dossier.
- Quand il existe 6 fichiers de données d'original ou plus, touchez [^] ou [v] pour changer l'affichage.



- ▶ Si l'écran [List trava USB] ne s'affiche pas automatiquement, touchez [List trava USB] sur l'écran de l'onglet [Fonctions].

### 4 Touchez [Détails].

### 5 Vérifiez les données de l'original à imprimer.

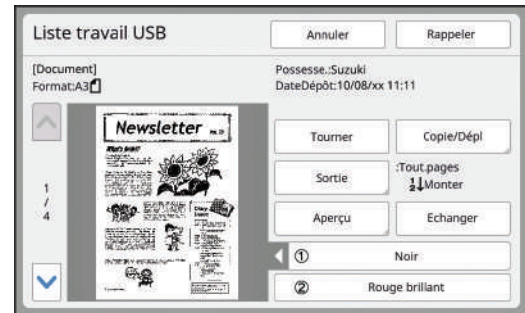

- ▶ Pour gérer les données de l'original, consultez la page ci-dessous. (85 "Gestion des données de l'original enregistrées [Dépôt], [List trava USB]")

### 6 Touchez [Rappeler].

Suivez les étapes 10 à 13 de la section "Impression depuis [Dépôt]" pour le reste de la procédure.

## Impression depuis [Impression USB (Marche auto)]

Vous pouvez imprimer les données de l'original qui sont enregistrées dans la clé Flash USB en effectuant les réglages indiqués ci-dessous.

- Dans le pilote d'imprimante dédié à l'impression à partir de la clé Flash USB, réglez [Impression USB (Marche auto)] pour [Sortie:].



- ▶ **Vous ne pouvez pas imprimer les données d'un original (fichier PDF, etc.) qui a été enregistré suivant une autre méthode.**

### 1 Préparez cette machine.

Suivez les étapes 1 à 4 de la section "Impression depuis [Dépôt]" (45).

### 2 Insérez la clé Flash USB qui contient les données de l'original dans le port USB.

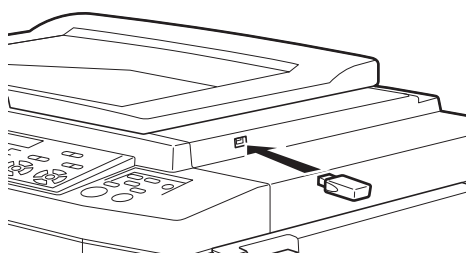

- Quand [Cycle Auto] est sur [MARCHE] : La création du master est suivie du processus d'impression.
- Quand [Cycle Auto] est réglé sur autre chose que [MARCHE] : Effectuez les opérations nécessaires conformément aux réglages. (41 "Quand [Impression auto] est réglé sur autre chose que [MARCHE]")



- ▶ **N'enlevez pas la clé Flash USB avant la fin de l'impression. Ceci pourrait provoquer une perte de données et de réglages ou endommager la clé Flash USB.**



- ▶ Après la création du master, les données de l'original qui se trouvent dans la clé Flash USB s'effacent automatiquement.

### 3 Enlevez la clé Flash USB.

Une fois l'impression terminée, enlevez la clé Flash USB.

## Comment imprimer des données d'impression ID

Les types de données d'original suivants sont appelés des "données d'impression ID".

- Données d'original avec [Impression ID] défini en mode de scannérisation (43 "Enregistrement de l'original papier sous forme de données")
- Données d'original avec [ID impression] défini dans le pilote d'imprimante  
Pour la procédure à suivre pour définir cette fonction, consultez le "Manuel de l'utilisateur du RISO Printer Driver" (DVD-ROM).

Suivez les étapes ci-dessous pour afficher les données d'impression ID à l'écran [Sélection mémoire] ou à l'écran [List trava USB].

### 1 Touchez [Affichage].

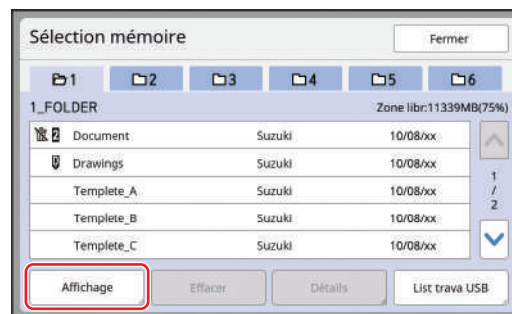

### 2 Touchez [Impression ID].

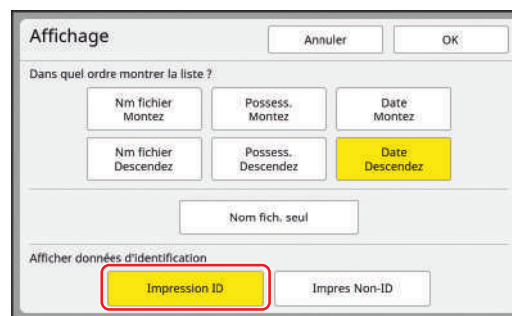

- ▶ [Afficher données d'identification] s'affiche quand [Haut/Gestion complète] ou [Moyen/Seul Copie ID] est défini dans [Manage utilisateur] (145) sous [Admin.].

### 3 Touchez [OK].

Les données d'impression ID s'affichent à l'écran [Sélection mémoire] ou à l'écran [List trava USB].

- Une icône [ ] (symbole d'une clé) s'affiche sur les boutons de l'onglet.
- Pour afficher les données de l'original qui ne sont pas des données d'impression ID, touchez [Impres Non-ID].

Après, les opérations sont les mêmes que les étapes 6 (46) et suivantes de la section "Impression depuis [Dépôt]".



# Chapitre 3

3

## **Fonctions pour la création de masters**

## Fonctions pour la création de masters

Pour les détails et la procédure à suivre pour définir chaque fonction, consultez les pages qui sont spécifiées comme référence.

### Fonctions liées au traitement de l'image

#### [Image] (p. 51)

Vous pouvez définir le traitement adapté au type d'original.



#### [Mode trame] (p. 53)

Vous pouvez définir la méthode de traitement pour exprimer la gradation d'une photo.

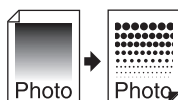

#### [Régl. kontras] (p. 53)

Vous pouvez transformer une photo floue en une image finale nette.

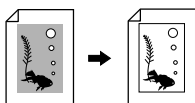

#### [Courbe contr.] (p. 54)

Vous pouvez régler la tonalité des parties claires et des parties sombres dans des originaux tels que des photos.



#### [Contraste] (p. 54)

Vous pouvez régler le contraste en fonction de la couleur du papier et de la teinte de l'original.

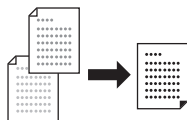

#### [Ombre livre] (p. 55)

Vous pouvez effacer ou réduire l'ombre qui apparaît au niveau de la reliure de livres.

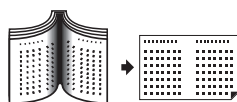

#### [Économie encre] (p. 56)

Vous pouvez réduire la quantité d'encre consommée.

#### [Création Rapide Master] (p. 57)

Vous pouvez raccourcir le temps requis pour la création d'un master.

#### [Séparation] (p. 57)

Vous pouvez séparer un original par couleur pour l'impression 2 couleurs.

#### [Rec. Aperçu] (p. 65)

Vous pouvez facilement sélectionner une méthode de séparation adaptée à l'original.

### Fonctions liées à la disposition

#### [Taux] (p. 66)

Vous pouvez agrandir ou réduire la taille de l'original.



#### [Format pap.] (p. 68)

Vous pouvez sélectionner un format de papier personnalisé.

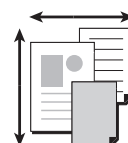

#### [Scannér. maxi] (p. 69)

Vous pouvez créer un master en utilisant la zone d'impression maximum.

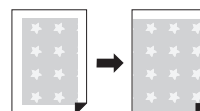

#### [Mise en page] (p. 69)

Vous pouvez disposer plusieurs pages sur une seule feuille de papier.

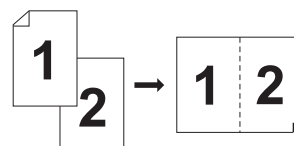

#### [Impression MULTIPAGES] (p. 71)

Vous pouvez disposer plusieurs originaux sur une seule feuille de papier.

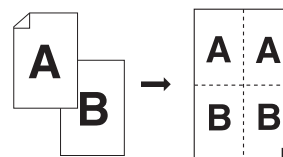

#### [2 poses] (p. 76)

Vous pouvez disposer deux copies d'un original côte à côte sur une seule feuille de papier.



#### [Règl. marge sup.] (p. 77)

Vous pouvez couper la section supérieure de l'original.

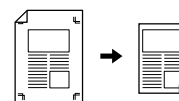

**[Règl marge reliur]** (📖 78)

Vous pouvez régler la position d'impression pour la création de masters.

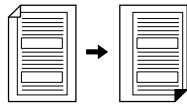

## ■ Autres fonctions

**[Aperçu]** (📖 79)

Vous pouvez vérifier l'image finale avant de créer un master.

**[ADF semi-auto.]** (📖 80)

La création du master s'effectue automatiquement pour les originaux qui sont placés dans l'alimentateur automatique de documents. (L'alimentateur automatique de documents doit être installé.)

**[Inversion sortie]** (📖 81)

Vous pouvez imprimer dans l'ordre inverse de l'ordre de scannérisation des originaux papier.

**[Côté scan -ADF]** (📖 82)

Vous pouvez spécifier la face de l'original à scannériser quand vous utilisez l'alimentateur automatique de documents optionnel.

**[Impr. mémoire pap.]** (📖 83)

Même si cette machine ne peut pas être connectée à un ordinateur, vous pouvez toujours réaliser des impressions de haute résolution similaires à celles réalisées directement à partir d'un ordinateur.

**[Dépôt], [List trava USB]** (📖 85)

Vous pouvez gérer les données de l'original qui sont enregistrées dans cette machine ou sur une clé Flash USB.

**[Superposition]** (📖 87)

Vous pouvez superposer les données de l'original qui sont enregistrées dans [Dépôt] ou [List trava USB] sur un original papier.

**[Impression]** (📖 88)

Quand vous effectuez l'impression 2 couleurs, vous pouvez imprimer au-dessus des données de l'original avec une couleur qui est différente de celle de l'original papier.

## Traitement d'image adapté à l'original [Image]

Vous pouvez obtenir des images plus claires en sélectionnant un traitement adapté au type d'original.



- ▶ Vous pouvez modifier le réglage par défaut de [Traitement d'image] (📖 134) sous [Admin].

### 1 Touchez [Page] sur l'écran de l'onglet [De base].

### 2 Sélectionnez le type d'original.

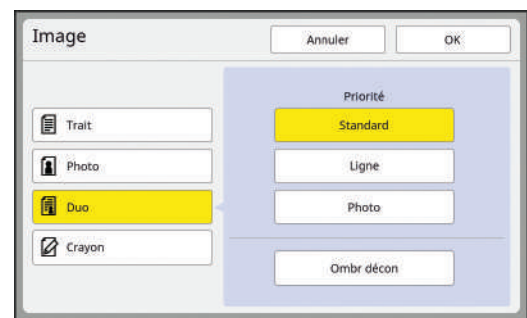

#### ■ [Trait]

Sélectionnez cette option pour les originaux qui ne contiennent pas de photos.



- ▶ Vous ne pouvez pas utiliser cette fonction avec les fonctions suivantes :

- [Mode trame] (📖 53)
- [Régl kontras] (📖 53)
- [Courbe contr] (📖 54)

#### ■ [Photo]

Sélectionnez cette option si la clarté des photos est importante.



- ▶ Vous ne pouvez pas utiliser cette option avec [Auto] dans [Contraste] (📖 54).
- ▶ Vous pouvez modifier la méthode de traitement pour exprimer la gradation d'une photo dans [Mode trame] (📖 53).
- ▶ Vous pouvez transformer une photo floue en une image finale nette dans [Régl kontras] (📖 53).
- ▶ Vous pouvez régler la tonalité des parties claires et des parties sombres d'une photo dans [Courbe contr] (📖 54).

#### ■ [Duo]

Sélectionnez cette option si vous voulez que les caractères ainsi que les photos soient clairs.



- ▶ Vous ne pouvez pas utiliser cette fonction avec les fonctions suivantes :
  - [Auto] dans [Contraste] (📖 54)
  - [Régl kontras] (📖 53)
- ▶ Vous pouvez modifier la méthode de traitement pour exprimer la gradation d'une photo dans [Mode trame] (📖 53).
- ▶ Vous pouvez régler la tonalité des parties claires et des parties sombres d'une photo dans [Courbe contr] (📖 54).

### ■ [Crayon]

Sélectionnez cette option pour des originaux dont la couleur est pâle comme des originaux écrits au crayon gris ou comportant des marques de tampon à l'encre rouge.



- ▶ Vous ne pouvez pas utiliser cette fonction avec les fonctions suivantes :
  - [Mode trame] (📖 53)
  - [Auto] dans [Contraste] (📖 54)
  - [Régl kontras] (📖 53)
- ▶ Vous pouvez régler la tonalité des parties claires et des parties sombres d'une photo dans [Courbe contr] (📖 54).

## 3 Sélectionnez un type spécifique.

Si vous avez sélectionné un type autre que [Trait], sélectionnez un type plus spécifique.

### ■ Pour [Photo]

Type	Description
[Standard]	Sélectionnez cette option quand la condition pour [Portrait] ci-dessous ne s'applique pas à l'original.
[Portrait]	Sélectionnez cette option pour les photos montrant la partie supérieure du corps d'une ou deux personnes. (L'image est traitée de sorte que les visages seront imprimés de manière particulièrement claire.)

### ■ Pour [Duo]

Type	Description
[Standard]	Sélectionnez cette option quand vous souhaitez obtenir un bon équilibre de reproduction des caractères et des photos. Cette option est également adaptée aux originaux de couleur.
[Ligne]	Sélectionnez cette option pour insister sur la clarté des caractères. Elle est également adaptée quand l'original contient une photo au contraste clair, comme des bâtiments et le reflet de surfaces métalliques.
[Photo]	Sélectionnez cette option quand l'original contient une photo où la précision de la gradation est importante, comme des photos d'aliments ou des portraits.
[Ombr décon]	Sélectionnez cette option pour effacer la couleur de l'arrière-plan d'originaux foncés, comme des journaux. [Ombr décon] peut être sélectionné en plus d'autres options.

### ■ Pour [Crayon]

Type	Description
[Plus sombr]	Sélectionnez cette option pour rendre les caractères clairs plus visibles.
[Plus clair]	Sélectionnez cette option pour rendre les caractères clairs plus visibles mais réduire les ombres dans un original coupé-collé.

## 4 Touchez [OK].

## Sélection d'une méthode pour traiter la gradation de photos [Mode trame]

Vous pouvez définir la méthode de traitement pour exprimer la gradation d'une photo.



► [Mode trame] ne peut être sélectionné que lorsque [Photo] ou [Duo] a été défini pour [Image] (📖 51).

- 1 Touchez [Mode trame] sur l'écran de l'onglet [Fonctions].
- 2 Touchez le bouton du réglage souhaité.

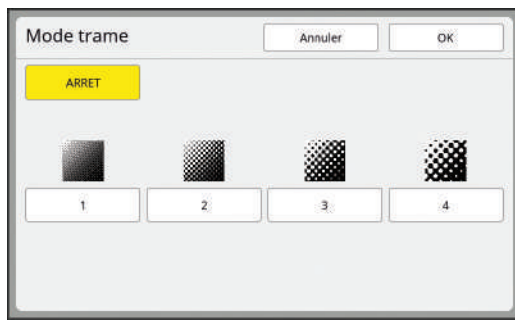

### ■ [ARRET]

La gradation des photos est traitée par le biais d'une méthode de diffusion d'erreur. La gradation s'exprime en modifiant la densité des points qui sont arrangés de manière irrégulière.

### ■ [1] à [4]

La gradation des photos est traitée par un mode de trame. La gradation s'exprime en modifiant la taille des points qui sont arrangés de manière régulière. Vous pouvez sélectionner le motif du lignage de trame (le nombre de points par pouce). Plus le lignage de trame est élevé, plus l'arrangement de points est fin, ce qui permet l'expression progressive de la gradation.

- [1] : Équivalent à 212 lignes
- [2] : Équivalent à 106 lignes
- [3] : Équivalent à 71 lignes
- [4] : Équivalent à 53 lignes

- 3 Touchez [OK].

## Réglage de l'aspect foncé et clair des photos [Réglé contrastes]

Vous pouvez transformer une photo floue en une image finale nette.



► [Réglé contrastes] ne peut être sélectionné que lorsque [Photo] a été défini pour [Image] (📖 51).

- 1 Touchez [Réglage contrastes] sur l'écran de l'onglet [Fonctions].
- 2 Touchez le bouton du réglage souhaité.



### ■ [ARRET]

Le traitement [Réglé contrastes] ne s'effectue pas.

### ■ [Plus clair]

Les parties plus sombres apparaissent plus clairement. Sélectionnez cette option quand un objet sombre qui se trouve dans une photo généralement sombre n'est pas bien visible.

### ■ [Plus sombre]

Les parties plus claires apparaissent plus clairement. Sélectionnez cette option quand un objet clair qui se trouve dans une photo généralement claire n'est pas bien visible.

- 3 Touchez [OK].



## Réglage de la gradation des photos [Courbe contr]

Vous pouvez régler la tonalité des parties claires et des parties sombres d'une photo par incréments.



- ▶ [Courbe contr] ne peut être sélectionné que lorsqu'un réglage autre que [Trait] est spécifié pour [Image] (51).

- 1 Touchez [Courbe contrast] sur l'écran de l'onglet [Fonctions].
- 2 Touchez le bouton du réglage souhaité.

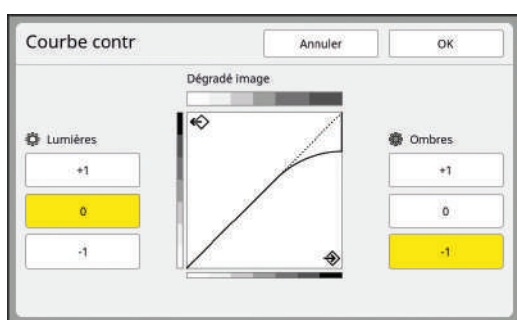

### ■ [Lumières]

Vous pouvez régler le rendu des parties claires de la photo.

Réglage	Description
[+1]	Réduit la gamme qui est exprimée en couleurs claires. Les parties fines dans la gamme lumineuse deviennent plus visibles.
[0]	Applique un traitement standard.
[-1]	Agrandit la gamme qui est exprimée en couleurs claires. Il est possible que certaines parties fines de la gamme claire ne soient pas visibles.

### ■ [Ombres]

Vous pouvez régler le rendu des parties sombres de la photo.

Réglage	Description
[+1]	Agrandit la gamme qui est exprimée en couleurs sombres. Il est possible que certaines parties fines de la gamme sombre deviennent floues.
[0]	Applique un traitement standard.
[-1]	Réduit la gamme qui est exprimée en couleurs sombres. Les parties fines dans la gamme sombre deviennent plus visibles.

- 3 Touchez [OK].

## Réglage du contraste de l'original [Contraste]

Vous pouvez régler le contraste en fonction de conditions telles que la couleur du papier et la teinte de l'original.



- ▶ Vous pouvez modifier le réglage par défaut de [Contraste scanner] (134) sous [Admin.].
- ▶ Le réglage [Contraste] ne peut pas être modifié quand [Économie encre] (56) est activé.

- 1 Touchez [Contraste] sur l'écran de l'onglet [De base].
- 2 Touchez le bouton du réglage souhaité.

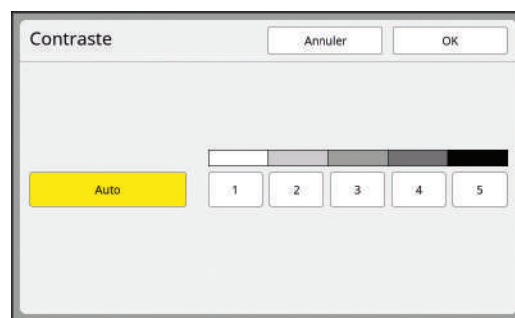

### ■ [Auto]

Vous ne pouvez sélectionner ce bouton que lorsque [Trait] est sélectionné dans [Image] (51).

Quand vous sélectionnez [Auto], le contraste se règle de manière optimale en fonction de la couleur du papier de l'original.

### ■ [1] à [5]

Vous pouvez régler la densité de la scannérisation sur cinq niveaux.

Sélectionnez [1] pour la densité la plus faible. Sélectionnez [5] pour la densité la plus élevée.

- 3 Touchez [OK].



## Utilisation d'un original de type livre [Ombre livre]

Quand vous scannérissez un original qui est relié en son centre, comme un livre, il est possible d'effacer ou de réduire l'ombre de la partie reliée.



- ▶ **Veillez à aligner l'original sur le centre le long du côté gauche de la vitre d'exposition et placez l'original dans le sens illustré ci-dessous.**

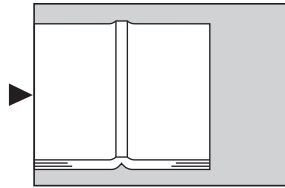

- ▶ **Si un rabat de calibrage est fixé à la vitre d'exposition, enlevez-le. Si vous utilisez [Ombre livre] avec le rabat de calibrage toujours fixé, la zone qui se trouve autour de l'original apparaîtra en noir sur le master créé.**

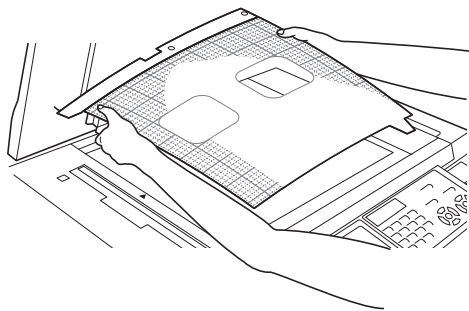

- ▶ Quand vous scannérissez un livre épais, soulevez les charnières du cache document de manière à pouvoir appuyer de manière uniforme sur le livre à l'aide du cache.



- ▶ Vous ne pouvez pas utiliser cette fonction avec les fonctions suivantes :
  - [Règl marge reliur] (📖 78)
  - [Côté scan -ADF] (📖 82)
  - [Économie encre] (📖 56)
  - [Auto] dans [Contraste] (📖 54)
  - [Mise en page] (📖 69)
  - [Impression MULTIPOSES] (📖 71)
  - [2 poses] (📖 76)
  - [Création Rapide Master] (📖 57)

## 1 Touchez [Ombre livre] sur l'écran de l'onglet [Fonctions].

## 2 Sélectionnez une méthode de traitement.

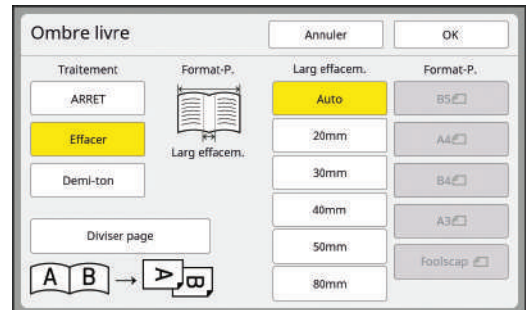

### ■ [ARRET]

Le traitement [Ombre livre] ne s'effectue pas.

### ■ [Effacer]

Efface l'ombre de la section reliée et l'ombre générée autour de l'original.

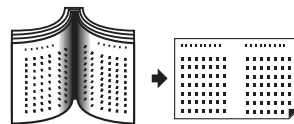

### ■ [Demi-ton]

Réduit l'ombre de la section reliée par le biais d'un traitement à demi-ton et efface l'ombre générée autour de l'original.

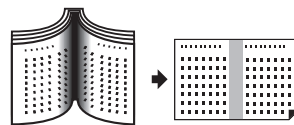

### ■ [Diviser page]

Divise une double page centrale en une section de gauche et une section de droite, puis scanérisse.

(Dans l'exemple ci-dessous, la page [B] s'imprime d'abord.)

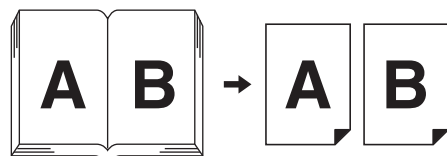

- ▶ En mode 2 couleurs, vous ne pouvez pas utiliser [Diviser page].

## 3 Sélectionnez une largeur d'effacement.

### ■ [Auto]

Détecte la section reliée automatiquement et calcule une largeur d'effacement.



► Quand vous sélectionnez [Auto], les parties d'image suivantes sont aussi effacées ou traitées en demi-ton.

- Une image noire qui s'étend depuis la zone qui se trouve autour de l'original

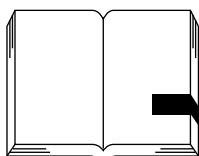

- Une image noire qui s'étend depuis la section reliée

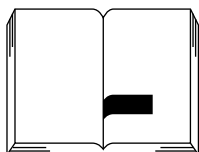

#### ■ [20mm] à [80mm] ([3/4"] à [3 1/8"])

Vous ne pouvez sélectionner ces boutons que si [Effacer] a été sélectionné.



► Quand vous sélectionnez un bouton autre que [Auto], l'ombre générée autour de l'original n'est pas effacée.

## 4 Sélectionnez un format d'original.

Si vous avez sélectionné un bouton autre que [Auto] pour [Larg effacem.], sélectionnez une taille avec le livre original ouvert. La partie centrale du [Format-P.] sélectionné est effacée.

## 5 Touchez [OK].

Quand [Diviser page] est sélectionné, placez le papier dans le sens d'une alimentation de papier côté court.

Sens d'alimentation du papier

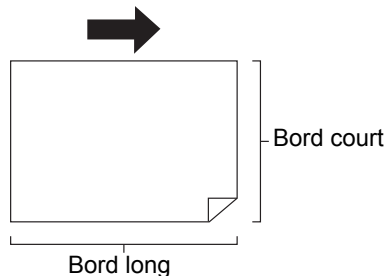

► Quand [Diviser page] est sélectionné, l'original est scanné deux fois. Ne bougez pas l'original tant que la scannérisation n'est pas terminée.

## Économie d'encre [Économie encre]

En activant [Économie encre] lors de la création d'un master, vous pouvez réduire la quantité d'encre consommée pendant l'impression.



► Quand la fonction [Économie encre] est activée, la densité d'impression devient plus faible.

► Même si vous modifiez le réglage de la fonction [Économie encre] pendant le processus d'impression, le nouveau réglage ne sera pas appliqué au master qui a déjà été créé et chargé sur le tambour. Le réglage de la fonction [Économie encre] que vous avez modifié sera utilisé pour la création du master suivant.



► Quand la fonction [Économie encre] est activée, les réglages des fonctions suivantes ne peuvent pas être modifiés.

- [Contraste] (📖 54)
- [Densité d'impress.] (📖 93)
- [Ombre livre] (📖 55)
- [Aperçu] (📖 79)
- [Superposition] (📖 87)

## 1 Touchez [Économie encre] sur l'écran de l'onglet [Fonctions].



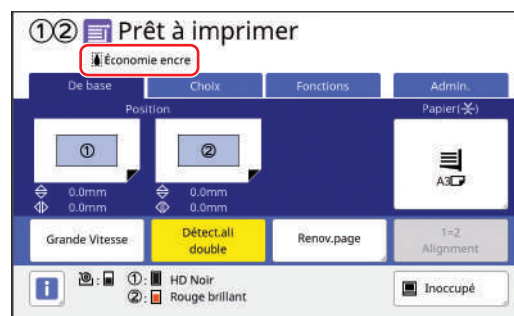

► Quand un master est créé avec la fonction [Économie encre] activée, l'icône [🖨️] s'affiche dans la zone des messages.



## Réduction de la durée de création d'un master [Création Rapide Master]



Vous pouvez raccourcir le temps requis pour la création d'un master.

- 
**▶ Quand vous créez un master alors que la fonction [Création Rapide Master] est activée, une image s'imprime à 600 ppp × 400 ppp.**
- 
**▶ Vous pouvez modifier le réglage par défaut de [Création Rapide Master] (📖 135) sous [Admin.].**
- ▶ Vous ne pouvez pas utiliser cette fonction avec les fonctions suivantes :**
  - [Rec. Aperçu] (📖 65)
  - [Taux] (📖 66)
  - [Mise en page] (📖 69)
  - [Impression MULTIPOSES] (📖 71)
  - [2 poses] (📖 76)
  - [Ombre livre] (📖 55)
  - [Règl marge reliur] (📖 78)
  - [Aperçu] (📖 79)
  - [Editeur]
  - [Impr. mémoire pap.] (📖 83)
  - [Dépôt] (📖 85)
  - [List trava USB] (📖 85)
  - [Superposition] (📖 87)
  - [Impression] (📖 88)
- ▶ Quand la fonction [Création Rapide Master] est sélectionnée, vous ne pouvez pas utiliser [Rotation 90° auto] (📖 137) dans [Admin.].**

### 1 Touchez [Création Rapide Master] sur l'écran de l'onglet [Fonctions].





Quand la fonction [Création Rapide Master] est activée, l'icône change dans la zone des messages.

[Création Rapide Master]	Icône
ARRÊT	
MARCHE	

## Impression d'un original en 2 couleurs [Séparation] (mode 2 couleurs)

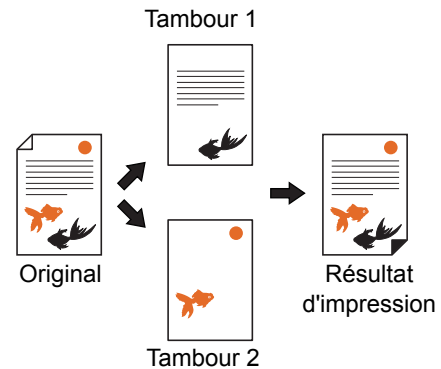
Cette fonction est dédiée au mode 2 couleurs. En spécifiant les couleurs et les zones dans un original, vous pouvez attribuer des parties de l'original aux deux tambours (séparation) afin d'effectuer l'impression 2 couleurs.



- 
**▶ En utilisant [Rec. Aperçu] (📖 65), vous pouvez comparer les résultats des trois types de séparation sur l'écran d'aperçu et déterminer comment attribuer les couleurs.**

## ■ Type [Séparation]

Il y a quatre types de [Séparation].  
Reportez-vous à l'organigramme ci-dessous pour sélectionner le type le plus approprié.

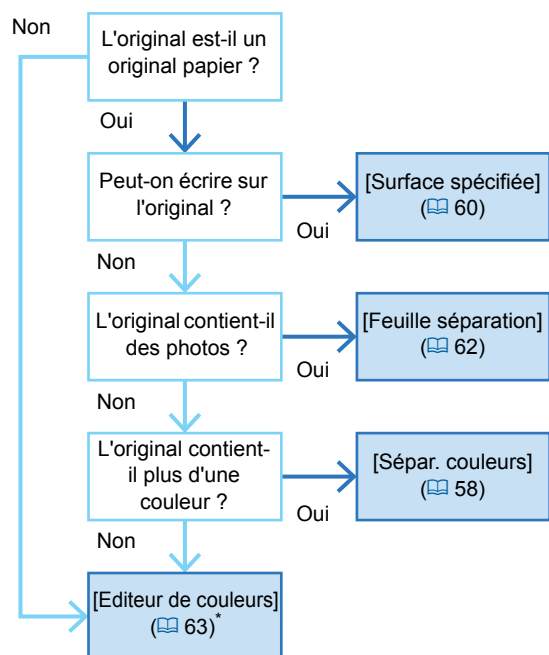

\* En utilisant [Editeur de couleurs], vous pouvez effectuer la séparation non seulement pour les originaux papier mais aussi pour les données d'original qui sont enregistrées dans [Dépôt] ou [List trava USB] de cette machine. De plus, vous pouvez effectuer la séparation avec le pilote d'imprimante pour les données d'original qui ont été créées sur un ordinateur. Pour plus d'informations, consultez le "Manuel de l'utilisateur du pilote d'imprimante" (DVD-ROM).



- Vous ne pouvez pas utiliser cette fonction avec les fonctions suivantes :
- [Rec. Aperçu] (p. 65)
  - [Taux] (p. 66)
  - [Impression MULTIPOSES] (p. 71)
  - [2 poses] (p. 76)
  - [Mise en page] (p. 69)
  - [Règl marge reliur] (p. 78)
  - [Ombre livre] (p. 55)
  - [Impression] (p. 88)
  - [Créa mast un côté] (p. 97)
- Vous pouvez sélectionner un des types de [Séparation] et l'ajouter à l'écran de l'onglet [Fonctions] comme bouton de fonction. Enregistrez le bouton de fonction en utilisant [2 coul simpl] (p. 134) dans [Admin.].

## [Sépar. couleurs]

Sélectionnez cette option pour les originaux qui ne contiennent pas de photos.

Vous pouvez spécifier les couleurs qui sont incluses dans l'original et effectuer la séparation.

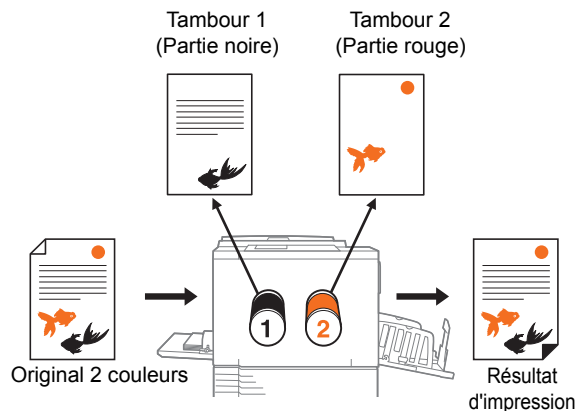

Vous pouvez choisir entre cinq méthodes de séparation (comme [Sépar. du rouge]) en fonction des caractéristiques des couleurs (teinte et luminosité) qui sont utilisées dans l'original.



- Quand vous utilisez [Sépar. couleurs], [Image] et [Contraste] sont automatiquement réglés sur [Trait] et [Auto], respectivement. Pour les originaux qui contiennent des photos, utilisez [Surface spécifiée] ou [Feuille séparation].



- Vous pouvez modifier le réglage par défaut de [Sépar. couleurs] dans [Eff. param. sép.] (p. 134) dans [Admin.].

### 1 Affichez l'écran de base de création d'un master pour le mode 2 couleurs.

Sur l'écran [HOME] (p. 24), touchez [1② Deux couleurs].

### 2 Placez un original.

(p. 33 "Placement des originaux")

### 3 Placez le papier.

(p. 30 "Installation du bac d'alimentation du papier et du papier")

### 4 Installez le réceptacle du papier.

(p. 31 "Installation du réceptacle du papier")

### 5 Touchez [Séparation] sur l'écran de l'onglet [Fonctions].

## 6 Touchez [Sépar. couleurs].



## 7 Touchez la méthode de séparation que vous souhaitez utiliser.

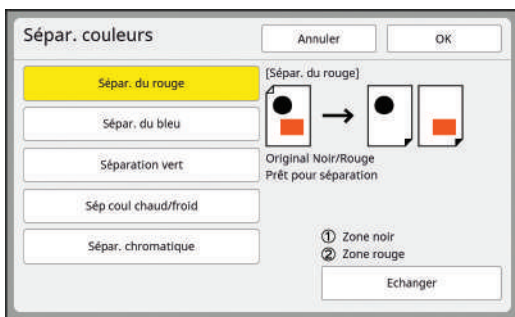

- ▶ La partie inférieure droite de l'écran affiche le tambour auquel l'original est assigné : [① (Tambour 1)] ou [② (Tambour 2)]. Touchez [Echanger] pour échanger les tambours.
- ▶ Le résultat de l'impression varie selon la couleur de l'encre. Les illustrations suivantes montrent des exemples lorsque [① (Tambour 1)] et [② (Tambour 2)] sont noir et rouge, respectivement. Les illustrations ne représentent pas précisément les couleurs réelles.

### ■ [Sépar. du rouge]

L'original est séparé en séparant les parties rouges et roses du reste.

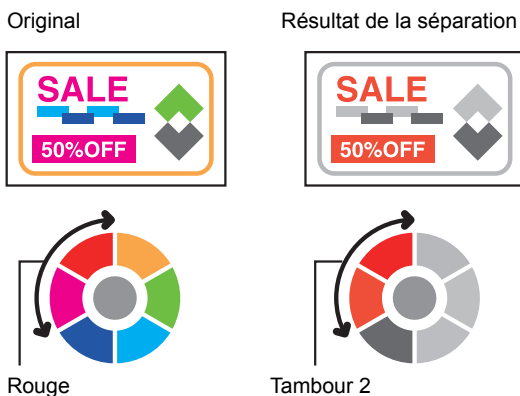

### ■ [Sépar. du bleu]

L'original est séparé en séparant les parties bleues et bleu clair du reste.

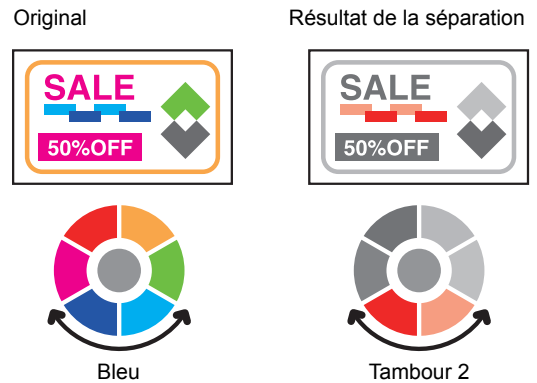

### ■ [Séparation du vert]

L'original est séparé en séparant les parties vertes et jaunes-vertes du reste.

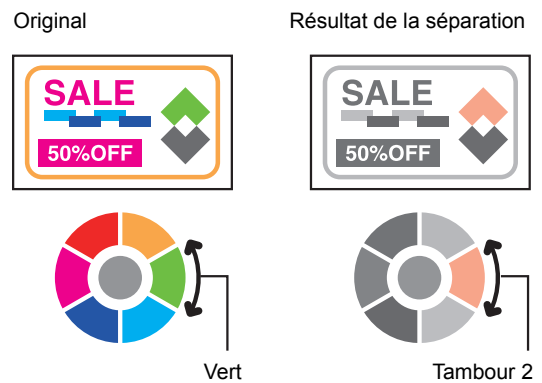

### ■ [Sép. Coul. Chaud/Froid]

L'original est séparé en séparant les parties rouges et oranges (chaudes) du reste (froides).

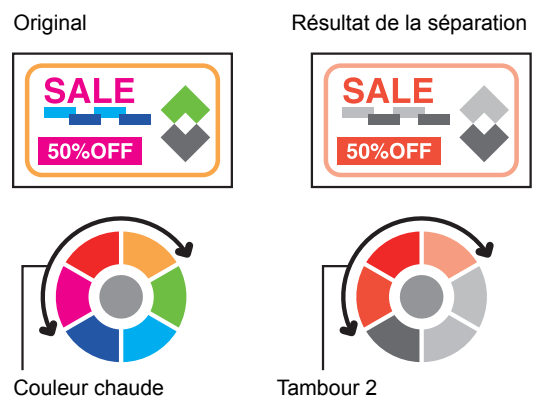

### ■ [Sépar. chromatique]

L'original est séparé en séparant les parties noires et grises (achromatiques) du reste (chromatique).

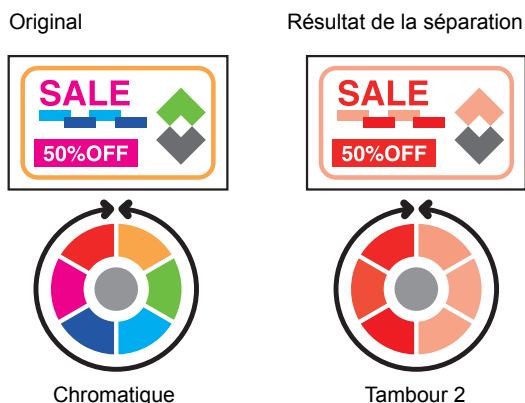

**8** Touchez [OK].

**9** Définissez les autres conditions d'impression.

( 50 "Fonctions pour la création de masters")

**10** Appuyez sur la touche [START].

La scannérisation de l'original démarre.

**11** Vérifiez si la séparation a été effectuée comme prévu.

L'écran [Aperçu] ( 79) s'affiche après la scannérisation de l'original.

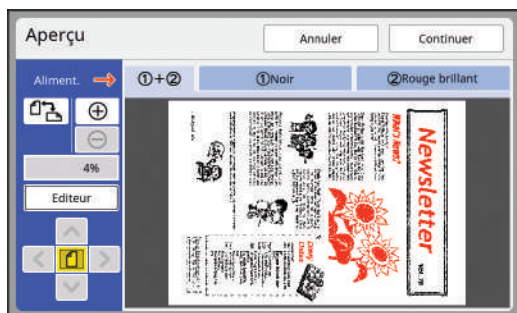

- Touchez [Continuer] pour démarrer la création du master.
- Touchez [Editeur] pour passer à l'écran d'édition [Editeur]. Vous pouvez utiliser le panneau tactile pour modifier les zones que vous souhaitez séparer.

### [Surface spécifiée]

Sélectionnez cette option pour les originaux qui contiennent des photos.

À l'aide d'un marqueur rouge disponible dans le commerce, entourez (contours dessinés au marqueur) directement les zones que vous souhaitez séparer sur l'original. La largeur du marqueur peut être comprise entre 1 mm et 3 mm (3/64 pouces et 1/8 pouces).

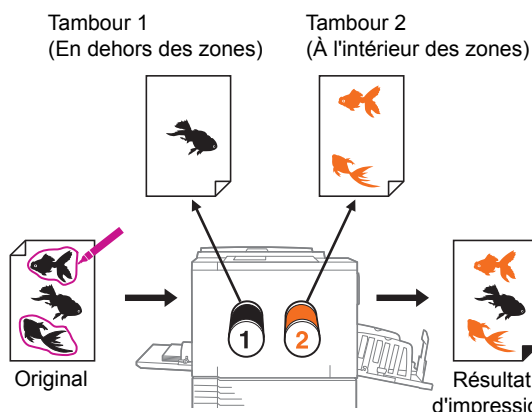

La séparation de l'original s'effectue en séparant la partie intérieure et la partie extérieure de la zone spécifiée.



► Quand vous utilisez [Surface spécifiée], vous ne pouvez pas sélectionner [Auto] dans [Contraste].

**1** Entourez les zones que vous souhaitez séparer sur l'original en dessinant des contours au marqueur.



► Veillez à ce que les extrémités des contours dessinés au marqueur soient reliées entre elles. Si les extrémités ne sont pas reliées, la ligne n'est pas reconnue comme étant un contour dessiné au marqueur.

Correct

Incorrect



► Assurez-vous que la largeur de la ligne du contour dessiné au marqueur soit comprise entre 1 mm et 3 mm (3/64 pouces et 1/8 pouces). Si la largeur de la ligne est inférieure à 1 mm (3/64 pouces) ou supérieure à 3 mm (1/8 pouces), la ligne n'est pas reconnue comme contour dessiné au marqueur.

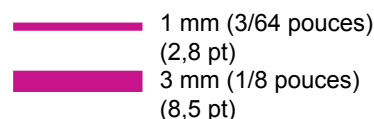

► Si un contour est inférieur à 10 mm × 10 mm (13/32 pouces × 13/32 pouces) carré, le contour n'est pas reconnu comme un contour dessiné au marqueur.



- ▶ Ne créez pas de points qui provoquent un haut contraste.

Incorrect



- ▶ Le nombre maximum de contours dessinés au marqueur utilisables pour un original est de 20. Si vous dessinez plus de 20 contours, une erreur se produit.

- ▶ Laissez au moins 3 mm (1/8 pouces) entre chaque contour dessiné au marqueur. Si les contours sont trop proches les uns des autres ou s'ils se chevauchent, les contours ne sont pas reconnus comme étant des contours dessinés au marqueur.

Correct

Incorrect

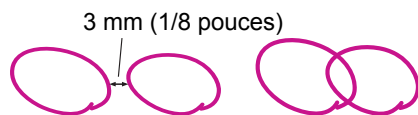

- ▶ Éloignez le contour dessiné au marqueur d'environ 3 mm (1/8 pouces) d'une lettre ou image sur l'original. La zone qui se trouve à environ 3 mm (1/8 pouces) du contour sera effacée.

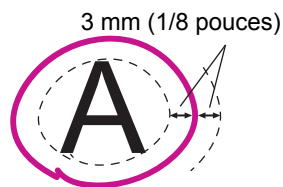

- ▶ Ne doublez pas le contour dessiné au marqueur. Le contour intérieur n'est pas reconnu comme étant un contour dessiné au marqueur.

Incorrect

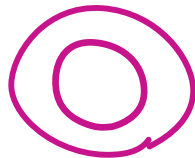

- ▶ La zone spécifiée d'un contour dessiné au marqueur qui s'étend en dehors de la plage de création de master (☞ 17) n'est pas séparée.

## 2 Affichez l'écran de base de création d'un master pour le mode 2 couleurs.

Sur l'écran [HOME] (☞ 24), touchez [①② Deux couleurs].

## 3 Placez un original.

(☞ 33 "Placement des originaux")



- ▶ Placez l'original sur la vitre d'exposition. L'alimentateur automatique de documents optionnel ne peut pas être utilisé.

## 4 Placez le papier.

(☞ 30 "Installation du bac d'alimentation du papier et du papier")

## 5 Installez le réceptacle du papier.

(☞ 31 "Installation du réceptacle du papier")

## 6 Touchez [Séparation] sur l'écran de l'onglet [Fonctions].

## 7 Touchez [Surface spécifiée].

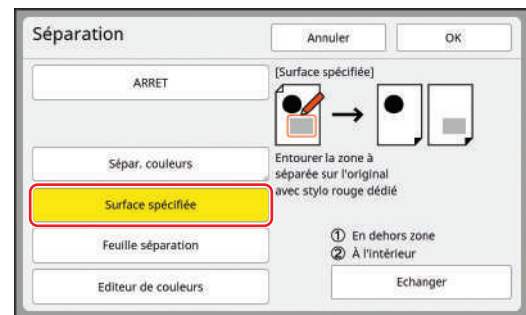

- ▶ La partie inférieure droite de l'écran affiche le tambour auquel l'original est assigné : [① (Tambour 1)] ou [② (Tambour 2)]. Touchez [Echanger] pour échanger les tambours.

## 8 Touchez [OK].

## 9 Définissez les autres conditions d'impression.

(☞ 50 "Fonctions pour la création de masters")

## 10 Appuyez sur la touche [START].

La scannérisation de l'original démarre.



## 11 Vérifiez si la séparation a été effectuée comme prévu.

L'écran [Aperçu] (📖 79) s'affiche après la scan- nérisation de l'original.

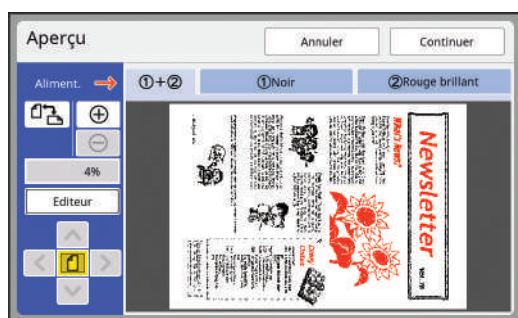

- Touchez [Continuer] pour démarrer la création du master.
- Touchez [Editeur] pour passer à l'écran d'édition [Editeur]. Vous pouvez utiliser le panneau tactile pour modifier les zones que vous souhaitez séparer.

### [Feuille séparation]

Sélectionnez cette option pour les originaux qui contiennent des photos.

Sur l'original, disposez une feuille blanche (papier calque) du même format. À l'aide d'un marqueur rouge disponible dans le commerce, entourez les zones que vous souhaitez séparer.

La largeur du marqueur peut être comprise entre 1 mm et 3 mm (3/64 pouces et 1/8 pouces).

Cette méthode est utile quand vous ne pouvez pas écrire sur l'original.

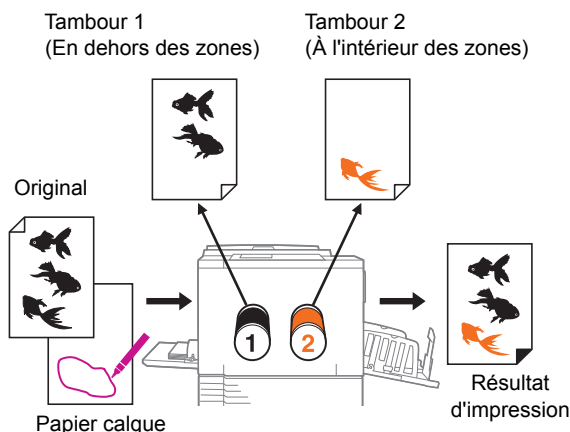

La séparation de l'original s'effectue en séparant la partie intérieure et la partie extérieure de la zone spécifiée.



- ▶ Quand vous utilisez [Feuille séparation], vous ne pouvez pas sélectionner [Auto] dans [Contraste].

## 1 Sur l'original, posez une feuille de papier calque et dessinez des contours au marqueur pour entourer les zones que vous souhaitez séparer.

Comme papier calque, utilisez une feuille blanche du même format que l'original.

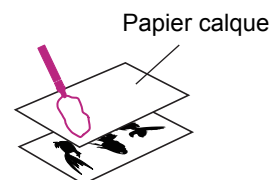

- ▶ Dessinez les contours en utilisant un marqueur rouge disponible dans le commerce. Pour de plus amples informations sur la manière de dessiner des contours au marqueur, consultez l'étape 1 (📖 60) dans la section [Surface spécifiée].



- ▶ Pour vous aider à dessiner, utilisez une table lumineuse ou une vitre de fenêtre ; les originaux deviennent ainsi visibles au travers du papier calque.

## 2 Affichez l'écran de base de création d'un master pour le mode 2 couleurs.

Sur l'écran [HOME] (📖 24), touchez [①② Deux couleurs].

## 3 Placez le papier calque.

### ■ Si vous utilisez la vitre d'exposition

Placez le papier calque en orientant la face à scannérer (la face sur laquelle les contours sont dessinés au marqueur) vers le bas et alignez le centre du papier calque sur la marque [▶]. Ensuite, fermez le cache document.

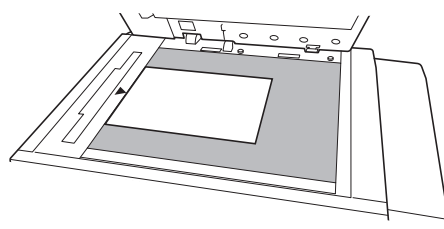

### ■ Si vous utilisez l'alimentateur automatique de documents

Vous pouvez placer l'original et le papier calque ensemble.

Si tel est le cas, placez le papier calque au-dessus de l'original. Placez le papier calque et l'original avec leur face à scannérer vers le haut.

Papier calque

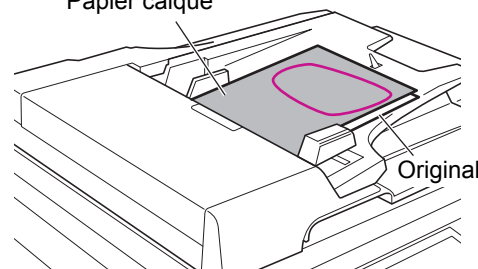

#### 4 Placez le papier.

( 30 "Installation du bac d'alimentation du papier et du papier")

#### 5 Installez le réceptacle du papier.

( 31 "Installation du réceptacle du papier")

#### 6 Touchez [Séparation] sur l'écran de l'onglet [Fonctions].

#### 7 Touchez [Feuille séparation].

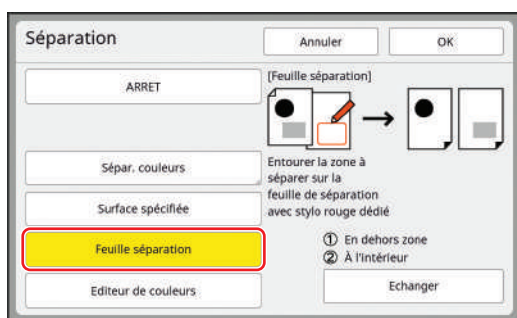

► La partie inférieure droite de l'écran affiche le tambour auquel l'original est assigné : [1 (tambour 1)] ou [2 (tambour 2)]. Touchez [Echanger] pour échanger les tambours.

#### 8 Touchez [OK].

#### 9 Définissez les autres conditions d'impression.

( 50 "Fonctions pour la création de masters")

#### 10 Appuyez sur la touche [START].

La scannérisation du papier calque démarre.

##### ■ Si vous utilisez la vitre d'exposition à l'étape 3

Une fois la scannérisation du papier calque terminée, l'écran de base de création de master s'affiche.

Enlevez le papier calque de la vitre d'exposition et placez l'original. Ensuite, fermez le cache document et appuyez sur la touche [START].

##### ■ Si vous utilisez l'alimentateur automatique de documents à l'étape 3

L'original est scannérisé après le papier calque.

#### 11 Vérifiez si la séparation a été effectuée comme prévu.

L'écran [Aperçu] ( 79) s'affiche après la scannérisation de l'original.

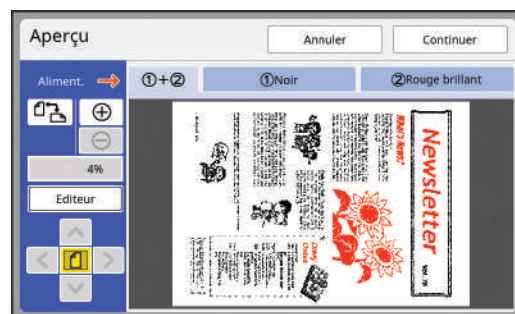

- Touchez [Continuer] pour démarrer la création du master.
- Touchez [Editeur] pour passer à l'écran d'édition [Editeur]. Vous pouvez utiliser le panneau tactile pour modifier les zones que vous souhaitez séparer.

#### [Editeur de couleurs]

Sélectionnez cette option pour les originaux qui ne contiennent pas de photos.

Vous pouvez effectuer la séparation en utilisant le panneau tactile pour spécifier la zone.

Vous pouvez effectuer la séparation non seulement pour les originaux papier mais aussi pour les données d'original qui sont enregistrées dans [Dépôt] ou [List trava USB].



► Quand les originaux papier sont scannérisés dans [Editeur de couleurs], [Image] se règle automatiquement sur [Trait]. Pour les originaux papier qui contiennent des photos, utilisez [Surface spécifiée] ou [Feuille séparation].

► [Editeur de couleurs] est une fonction spéciale servant à spécifier les zones pour la séparation. Plusieurs fonctions sont donc limitées, lorsque comparé avec [Editeur] comme suit :

- Vous ne pouvez pas éditer les zones créées. (Vous ne pouvez pas sélectionner la zone même si vous touchez l'intérieur de la zone.)
- Vous ne pouvez pas utiliser la fonction [Superposition ima].
- Vous ne pouvez pas effectuer d'enregistrement provisoire ni de nouveau rappel pendant l'édition.

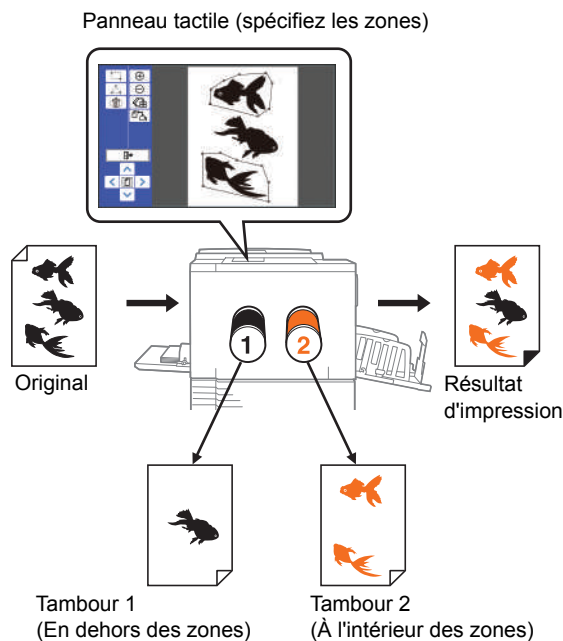

La séparation de l'original s'effectue en séparant la partie intérieure et la partie extérieure de la zone spécifiée.

## 1 Affichez l'écran de base de création d'un master pour le mode 2 couleurs.

Sur l'écran [HOME] (24), touchez [①② Deux couleurs].

## 2 Placez un original.

(33 "Placement des originaux")



► Vous pouvez sauter cette étape quand vous séparez les données d'original qui sont enregistrées dans [Dépôt] ou [List trava USB].

## 3 Placez le papier.

(30 "Installation du bac d'alimentation du papier et du papier")

## 4 Installez le réceptacle du papier.

(31 "Installation du réceptacle du papier")

## 5 Touchez [Séparation] sur l'écran de l'onglet [Fonctions].

## 6 Touchez [Editeur de couleurs].

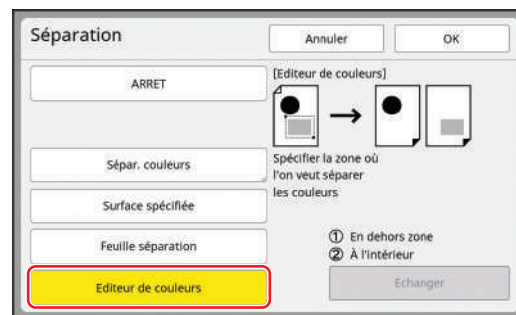

## 7 Touchez [OK].

## 8 Touchez [Scannériser nouvelle page].



► Si vous touchez [Rappeler les données stockage], vous pouvez effectuer la séparation sur les données de l'original qui sont enregistrées dans [Dépôt] ou [List trava USB].

## 9 Touchez [OK].

La scannérisation de l'original démarre. Une fois la scannérisation terminée, l'écran d'édition s'affiche.

Pour plus d'informations sur des opérations supplémentaires, consultez le manuel séparé "Manuel de l'utilisateur de l'Editeur RISO".

## Sélection d'une méthode de séparation à partir des images d'aperçu [Rec. Aperçu] (Mode 2 couleurs)

Cette fonction est dédiée au mode 2 couleurs. Vous pouvez effectuer l'impression 2 couleurs en attribuant un original qui se compose de plus d'une couleur aux deux tambours et ensuite en créant un master pour chaque tambour (séparation). Quand vous utilisez [Rec. Aperçu], les résultats des trois types de séparation sont affichés sur l'écran d'aperçu avant de créer un master pour comparaison. Vous pouvez vérifier les images d'aperçu et sélectionner de manière intuitive la méthode de séparation la plus appropriée.

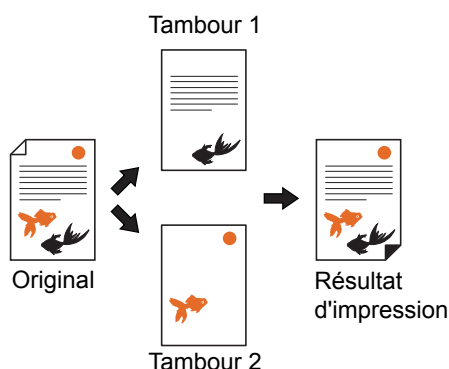

- ▶ Quand vous utilisez [Rec. Aperçu], [Image] et [Contraste] sont automatiquement réglés sur [Trait] et [Auto], respectivement. Pour les originaux qui contiennent des photos, utilisez [Surface spécifiée] (60) ou [Feuille séparation] (62).



- ▶ Pour utiliser [Rec. Aperçu], il faut installer une carte mémoire dans cette machine. (43 "Installation d'une carte mémoire")
- ▶ Dans [Rec. Aperçu], les mêmes processus de séparation que dans [Sépar. du rouge], [Sépar. chromatique] et [Sép. Coul. Chaud/Froid] dans [Sépar. couleurs] (58) sont exécutés dans [Séparation].
- ▶ Vous ne pouvez pas utiliser cette fonction avec les fonctions suivantes :
  - [Image] (51)
  - [Contraste] (54)
  - [Séparation] (57)
  - [Taux] (66)
  - [Impression MULTIPOSES] (71)
  - [2 poses] (76)
  - [Mise en page] (69)
  - [Règl marge reliur] (78)
  - [Ombre livre] (55)
  - [Impression] (88)
  - [Créa mast un côté] (97)

### 1 Affichez l'écran de base de création d'un master pour le mode 2 couleurs.

Sur l'écran [HOME] (24), touchez [①② Deux couleurs].

### 2 Placez un original sur la vitre d'exposition.

Placez l'original en orientant la face à scanner vers le bas et alignez le centre de l'original sur la marque [▶].

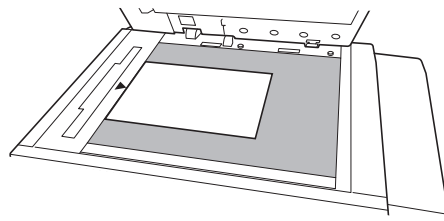

### 3 Placez le papier.

(30 "Installation du bac d'alimentation du papier et du papier")

### 4 Installez le réceptacle du papier.

(31 "Installation du réceptacle du papier")

### 5 Touchez [Rec. Aperçu] sur l'écran de l'onglet [Fonctions].

### 6 Définissez les autres conditions d'impression.

(50 "Fonctions pour la création de masters")

### 7 Appuyez sur la touche [START].

La scannérisation de l'original démarre. Une fois la scannérisation terminée, l'écran [Rec. Aperçu] s'affiche.



- ▶ L'original est scannérisé plusieurs fois. N'enlevez pas l'original tant qu'une copie d'essai 2 couleurs n'a pas été imprimée.

## 8 Touchez une méthode de séparation.

Une image d'aperçu s'affiche pour montrer les résultats quand les trois méthodes de séparation sont appliquées à l'original. Touchez le bouton souhaité.

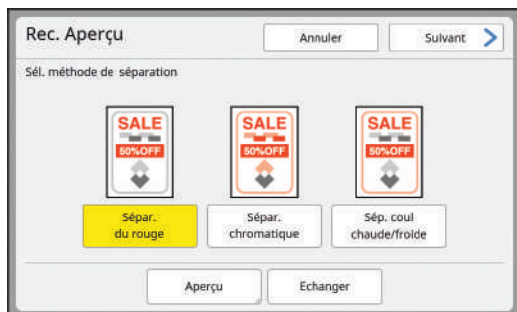

- ▶ L'image d'aperçu montre le résultat quand l'impression est effectuée avec les couleurs des tambours qui sont installés dans la machine. Touchez [Echanger] pour passer de l'image du tambour 1 à celle du tambour 2.
- ▶ En touchant [Aperçu], vous pouvez agrandir et vérifier l'image d'aperçu sélectionnée.

## 9 Touchez [Suivant].

## 10 Touchez [Imprimer] ou [Editeur].



### ■ [Imprimer]

L'impression s'effectue en suivant la méthode de séparation sélectionnée à l'étape 8.

### ■ [Editeur]

Si vous souhaitez effectuer des réglages fins des zones qui seront séparées, vous pouvez passer à l'écran d'édition [Editeur] et effectuer les opérations.

Pour plus d'informations sur les opérations [Editeur], consultez le "Manuel de l'utilisateur de l'Editeur RISO".

## 11 Touchez [OK].

La création du master démarre.

## Agrandissement ou réduction du format de l'original [Taux]

Vous pouvez scanner un original de sorte à agrandir ou réduire son format.



▶ **Les parties de l'image qui se trouvent en dehors de la zone de création du master ne seront pas imprimées.** (📖 17 "Zone de création du master")



- ▶ Vous pouvez modifier le réglage par défaut de [Taux reproduction] (📖 134) sous [Admin].
- ▶ Vous pouvez modifier le taux de réduction de [Marge+] dans [Taux marge-plus] (📖 137) sous [Admin].
- ▶ Vous ne pouvez pas utiliser cette fonction avec la fonction suivante :
  - [Création Rapide Master] (📖 57)

Vous pouvez choisir la méthode de réglage du format parmi les trois options suivantes.

- [Taux standard] : Vous pouvez définir le format de l'original simplement en sélectionnant un taux d'agrandissement.
- [Libre] : Vous pouvez définir n'importe quel taux d'agrandissement horizontalement et verticalement.
- [Zoom] : Vous pouvez définir n'importe quel taux d'agrandissement sans changer le taux de zoom verticalement et horizontalement.

### [Taux standard]

1 Touchez [Taux] sur l'écran de l'onglet [De base].

2 Touchez un taux d'agrandissement cible.

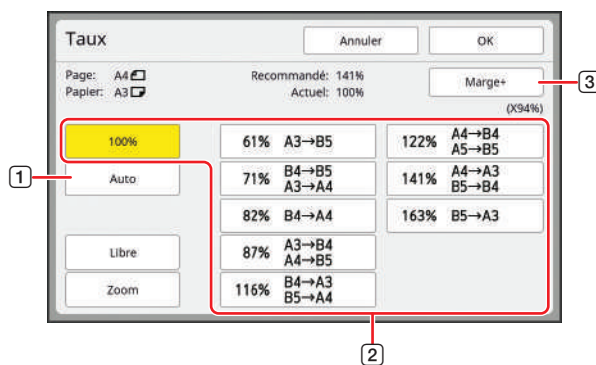

- 1 [Auto] : Le format de l'original est automatiquement agrandi ou réduit en fonction du format du papier qui se trouve dans le bac d'alimentation du papier. Cette option ne peut être utilisée que lorsque l'original et le papier ont tous deux un format standard.



- ② [Taux standard] : Vous pouvez sélectionner un des taux typiques pour agrandir ou réduire les originaux depuis un format standard vers un autre format standard.
- ③ [Marge+] : En plus du taux d'agrandissement sélectionné, un taux de réduction s'applique pour créer les marges autour de l'original.



- ▶ [Marge+] ne peut pas être sélectionné quand vous avez sélectionné [Auto], [Libre] ou [Zoom].
- ▶ [Auto] dans [Taux] ne peut pas être utilisé si vous avez sélectionné [Mise en page] (📖 69), [Impression MULTIPOSES] (📖 71) ou [2 poses] (📖 76).

### 3 Touchez [OK].

#### [Libre]

### 1 Touchez [Taux] sur l'écran de l'onglet [De base].

### 2 Touchez [Libre].

### 3 Changez le taux d'agrandissement.

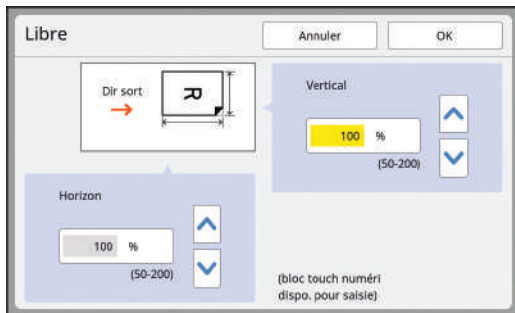

Vous pouvez changer le taux d'agrandissement en utilisant une des méthodes suivantes.

- En saisissant une valeur numérique à l'aide des touches numériques.
- En touchant [^] ou [v].



- ▶ Appuyez sur la touche [C] pour remettre le taux d'agrandissement à [100%].

### 4 Touchez [OK].

#### [Zoom]

### 1 Touchez [Taux] sur l'écran de l'onglet [De base].

### 2 Touchez [Zoom].

### 3 Changez le taux d'agrandissement.

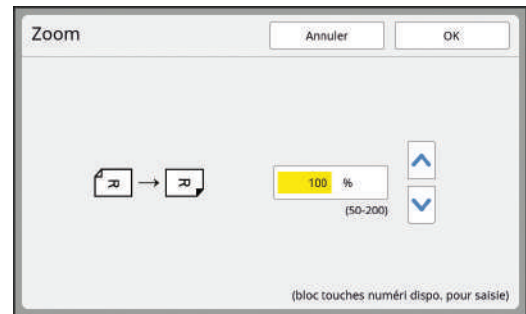

Vous pouvez changer le taux d'agrandissement en utilisant une des méthodes suivantes.

- En saisissant une valeur numérique à l'aide des touches numériques.
- En touchant [^] ou [v].



- ▶ Appuyez sur la touche [C] pour remettre le taux d'agrandissement à [100%].

### 4 Touchez [OK].

## Utilisation de papier au format personnalisé [Format pap]

Quand du papier au format standard (📖 16) se trouve dans le bac d'alimentation du papier, cette machine détecte automatiquement le format du papier et crée un master dans une plage appropriée pour la création de masters (📖 17).

Toutefois, quand vous mettez du papier au format personnalisé, le format du papier n'est pas détecté automatiquement.

Vous devez sélectionner un format de papier adéquat dans [Format pap] avant de créer le master.



▶ Si vous utilisez du papier à un format personnalisé alors que [Auto] est sélectionné pour [Format pap], il est possible que l'image à imprimer n'apparaisse pas ou que le tambour se tache.

▶ Les formats de papier qui peuvent être utilisés dépendent du mode d'impression. (📖 15 "Format du papier")



▶ Le format de papier à utiliser doit avoir été enregistré dans [List.papier person] (📖 142) sous [Admin.].

• En mode papier long, [<Papier ext>] apparaît dans la zone des messages.



▶ Pour utiliser du papier long, vous avez besoin du bac d'empilage large optionnel. Pour connaître les procédures d'installation du bac d'alimentation du papier et du réceptacle du papier, consultez votre revendeur ou votre représentant du service après-vente agréé.

▶ Certains types de papier ne peuvent pas passer dans cette machine, et il est possible que certaines parties du papier imprimé soient tachées, selon la position de l'image imprimée. Pour de plus amples informations, consultez votre revendeur ou un représentant du service après-vente agréé.

**1** Touchez [Papier] sur l'écran de l'onglet [De base].

**2** Touchez le bouton du papier souhaité.

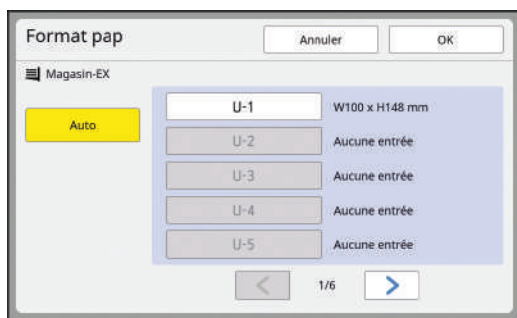

▶ Quand vous utilisez un format de papier standard, sélectionnez [Auto].

**3** Touchez [OK].

### ■ Quand vous utilisez du papier long (bannière, etc.)

Le papier dont la longueur [H] (horizontale) est comprise entre 436 et 555 mm (17 5/32 et 21 27/32 pouces) est appelé "papier long".

Quand vous sélectionnez un papier long sur l'écran [Format pap], cette machine fonctionne en mode papier long.

• En mode papier long, la durée et la vitesse d'impression sont différentes par rapport au processus d'impression normal.



## Réduction des marges [Scannér. maxi]

Cette machine limite la zone de création du master en appliquant des marges à l'intérieur du format du papier. Cette fonction existe pour éviter que les rouleaux de la machine ne se tachent d'encre et aussi pour éviter les bourrages papier.

Quand la fonction [Scannér. maxi] est activée, la zone de création du master n'est pas limitée au format du papier et vous pouvez créer un master dans la [Zone d'impression maximum] (☞ 17) de cette machine.

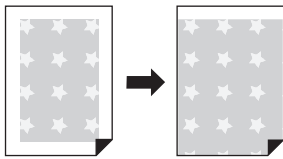

- ▶ Même si vous activez la fonction [Scannér. maxi], la partie qui se trouve à 5 mm (3/16 pouces) du bord d'attaque du papier n'est pas utilisée pour créer un master.

### 1 Touchez [Scannér. maxi] sur l'écran de l'onglet [Fonctions].



- ▶ Avant de créer un master, vérifiez que le panneau du cache document et que toute la surface de la vitre d'exposition ne sont pas tachés. Une tache, même si elle se trouve à l'extérieur de l'original, peut faire que les rouleaux de cette machine se tachent d'encre car elle est aussi incluse dans le master à créer.
- ▶ Fermez bien le cache document pendant la création du master. S'il existe un écart sous le cache document, l'ombre de l'original est incluse dans le master, et les rouleaux de cette machine se tachent d'encre.
- ▶ N'utilisez pas un papier qui soit plus petit que l'image pour laquelle un master a été créé. Ceci tacherait les rouleaux de cette machine d'encre et ces taches seraient transférées sur le dos lors de l'impression suivante.

## Disposition de plusieurs pages sur une seule feuille de papier [Mise en page]

L'opération visant à disposer un original de plusieurs pages sur une seule feuille de papier est appelée [Mise en page].



- ▶ Vous ne pouvez pas utiliser cette fonction avec les fonctions suivantes :
  - [Création Rapide Master] (☞ 57)
  - [Séparation] (☞ 57)
  - [Rec. Aperçu] (☞ 65)
  - [Règl marge reliur.] (☞ 78)
  - [Impression MULTIPOSES] (☞ 71)
  - [2 poses] (☞ 76)
  - [Règl marge sup.] (☞ 77)
  - [Auto] dans [Format] (☞ 129)
- ▶ Quand la fonction [Mise en page] est sélectionnée, vous ne pouvez pas utiliser [Rotation 90° auto] (☞ 137) dans [Admin.].

### ■ Images finales

Disposez un original de 2 à 16 pages sur une seule feuille de papier.

2 sur 1      4 sur 1      8 sur 1      16 sur 1

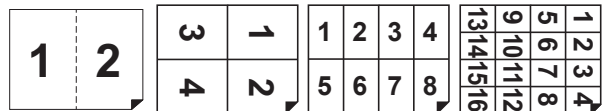

### 1 Placez un original.

Le sens dans lequel l'original doit être placé dépend du nombre de copies de l'original à disposer sur une seule feuille de papier.

Pour l'impression 2 sur 1 et 8 sur 1 :

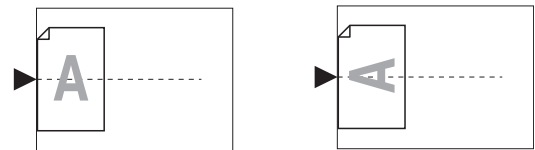

Pour l'impression 4 sur 1 et 16 sur 1 :

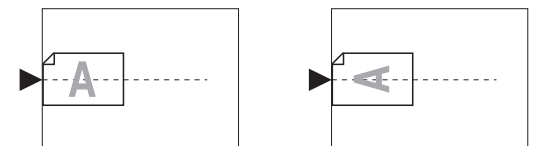



- ▶ La vitre d'exposition ne peut pas être utilisée avec l'alimentateur automatique de documents optionnel. Si vous placez le premier original sur la vitre d'exposition, placez aussi le reste des originaux sur la vitre d'exposition.
- ▶ Quand vous placez les originaux dans l'alimentateur automatique de documents en mode 2 couleurs, placez ensemble les originaux pour le tambour 1, puis les originaux pour le tambour 2. Par exemple, dans le cas de [4 sur 1], placez les pages 1 à 4 de l'original pour le tambour 1 au-dessus des pages 1 à 4 de l'original du tambour 2.

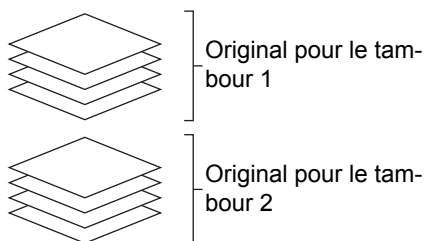

- ▶ En mode 2 couleurs, le nombre de pages de l'original pour le tambour 1 doit être le même que le nombre de copies spécifié. Quand vous avez moins de pages que de copies, ajoutez des feuilles vierges aux pages pour que le nombre de pages de l'original et des copies devienne le même.

## 2 Placez le papier.

Placez le papier pour l'alimenter par le bord court.

Sens d'alimentation du papier

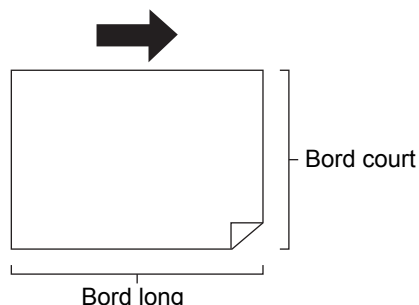

- ▶ Utilisez un papier au format standard. Vous ne pouvez pas utiliser de papier à un format personnalisé ni les formats de papier qui sont enregistrés dans [Admin.].

## 3 Installez le réceptacle du papier.

( 31 "Installation du réceptacle du papier")

## 4 Touchez [Mise en page] sur l'écran de l'onglet [Fonctions].

## 5 Touchez un format d'original.

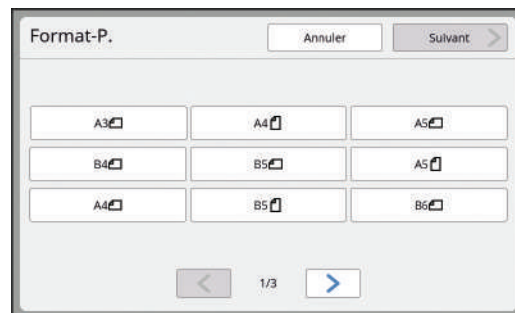

- ▶ Pour l'impression 4 sur 1 et 16 sur 1, touchez le bouton d'un format d'original comportant le symbole



- ▶ Le taux d'agrandissement est calculé automatiquement en fonction du format de l'original sélectionné et du format du papier qui est installé. Si le taux d'agrandissement sort de la plage comprise entre 50 et 200%, la combinaison des formats de l'original et du papier ne peut pas être utilisée.

## 6 Touchez [Suivant].

## 7 Touchez le nombre de copies à disposer sur une seule feuille de papier.

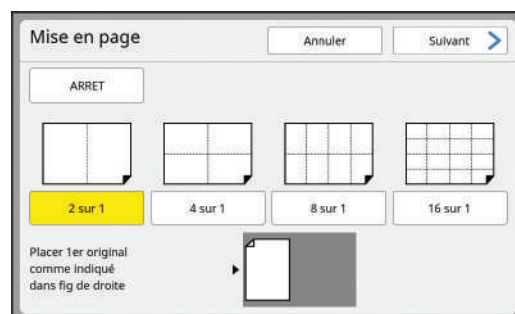

- ▶ Vérifiez que l'original est placé dans le sens illustré en bas de l'écran.

**8** Touchez [Suivant].

**9** Sélectionnez [Orientation original] et [Ordre mise en page].

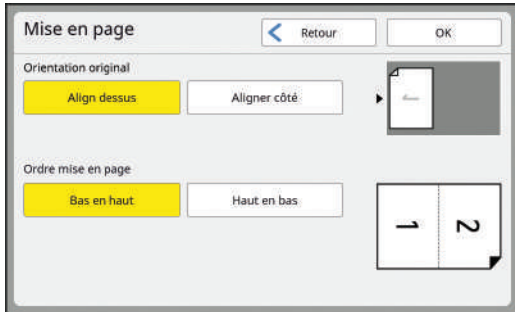

**10** Touchez [OK].

**11** Définissez les autres conditions d'impression.

(📖 50 "Fonctions pour la création de masters")



► Pour annuler [Mise en page], suivez de nouveau l'étape 4 et affichez l'écran de réglage. Touchez [ARRÊT], puis [OK].

**12** Appuyez sur la touche [START].

La scannérisation de l'original démarre. Le reste de la procédure est le même que pour l'opération d'impression normale d'originaux papier.

(📖 35 "Impression d'originaux papier")

Une fois la scannérisation d'un original terminée, placez l'original à scannériser ensuite, puis appuyez sur la touche [START]. Si le nombre de pages de l'original est inférieur au nombre de copies, touchez [Sortir] puis [Oui] après avoir scannérisé toutes les pages de l'original. La partie où les pages d'original sont manquantes est laissée vide.

## Disposition de plusieurs originaux sur une seule feuille de papier [Impression MULTIPOSES]

L'opération visant à disposer plusieurs originaux sur une seule feuille de papier est appelée [Impression MULTIPOSES]. Cette fonction est utile dans les situations où vous souhaitez économiser du papier ou imprimer des messages et des mémos.



► Vous ne pouvez pas utiliser cette fonction avec les fonctions suivantes :

- [Ombre livre] (📖 55)
- [Mise en page] (📖 69)
- [Règl marge sup.] (📖 77)
- [Règl marge reliur] (📖 78)
- [Séparation] (📖 57)
- [Rec. Aperçu] (📖 65)
- [Création Rapide Master] (📖 57)
- [Auto] dans [Format] (📖 129)

► Quand la fonction [Impression MULTIPOSES] est sélectionnée, vous ne pouvez pas utiliser [Rotation 90° auto] (📖 137) dans [Admin.].

### ■ [Original simple]

Permet de disposer plusieurs copies d'un seul original sur une seule feuille de papier.

2 sur 1      4 sur 1      8 sur 1      16 sur 1

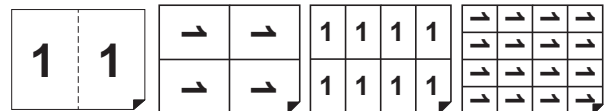

### Mode 1 couleur :

Préparez une feuille de l'original.

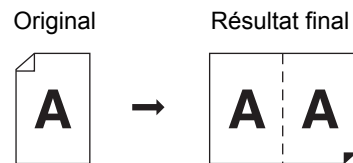

### Mode 2 couleurs :

Préparez un ensemble d'originaux pour les tambours 1 et 2.

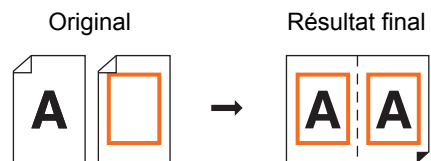

### ■ [Originaux multipl]

Permet de disposer plusieurs copies de deux ou quatre originaux sur une seule feuille de papier.

2 sur 1<sup>1</sup>    4 sur 1<sup>1</sup>    8 sur 1<sup>2</sup>    16 sur 1<sup>2</sup>

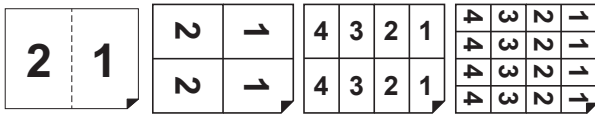

<sup>1</sup> Deux originaux peuvent être utilisés.  
<sup>2</sup> Quatre originaux peuvent être utilisés.

#### Mode 1 couleur :

Préparez deux feuilles de l'original dans le cas de [2 sur 1] ou [4 sur 1].

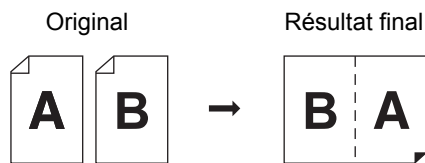

Préparez quatre feuilles de l'original dans le cas de [8 sur 1] ou [16 sur 1].

#### Mode 2 couleurs :

Utilisez les originaux pour les tambours 1 et 2 comme un jeu.

Préparez deux jeux d'originaux dans le cas de [2 sur 1] ou [4 sur 1].

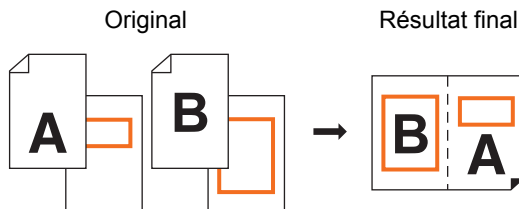

Préparez quatre jeux d'originaux dans le cas de [8 sur 1] ou [16 sur 1].

### ■ [Tickets multiples]

Permet de disposer plusieurs copies d'un original fin, comme un ticket, sur une seule feuille de papier.

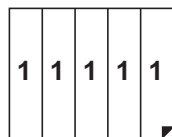

## [Original simple], [Originaux multipl]

### 1 Placez un original.

Le sens dans lequel l'original doit être placé dépend du nombre de copies de l'original à disposer sur une seule feuille de papier.

Pour l'impression 2 sur 1 et 8 sur 1 :

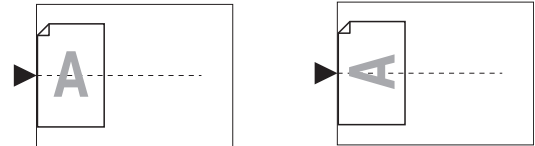

Pour l'impression 4 sur 1 et 16 sur 1 :

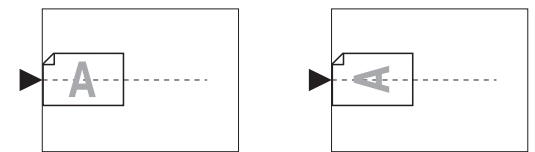

► La vitre d'exposition ne peut pas être utilisée avec l'alimentateur automatique de documents optionnel. Si vous placez le premier original sur la vitre d'exposition, placez aussi le reste des originaux sur la vitre d'exposition.

► Quand vous placez les originaux dans l'alimentateur automatique de documents en mode 2 couleurs, placez ensemble les originaux pour le tambour 1, puis les originaux pour le tambour 2. Par exemple, quand vous effectuez [8 sur 1] dans [Originaux multipl], placez quatre pages de l'original du tambour 1 au-dessus des quatre pages de l'original du tambour 2.

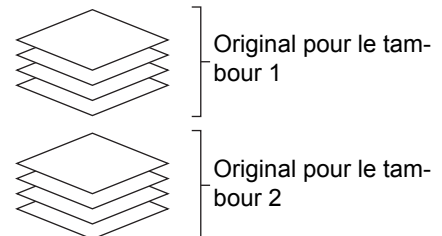

## 2 Placez le papier.

Placez le papier pour l'alimenter par le bord court.

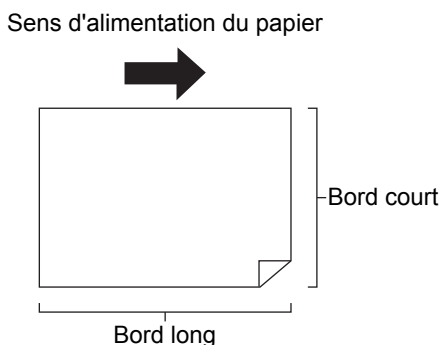

► Utilisez un papier au format standard. Vous ne pouvez pas utiliser de papier à un format personnalisé ni les formats de papier qui sont enregistrés dans [Admin.].

## 3 Installez le réceptacle du papier.

([31](#) "Installation du réceptacle du papier")

## 4 Vérifiez que l'écran de base de création de masters s'affiche.

Si un écran autre que l'écran de base de création de masters s'affiche, appuyez sur la touche [MASTER MAKING] ([23](#)).

## 5 Touchez [Impression MULTI-POSES] sur l'écran de l'onglet [Fonctions].

## 6 Touchez un format d'original.



► Pour l'impression 4 sur 1 et 16 sur 1, touchez le bouton d'un format d'original comportant le symbole .



► Le taux d'agrandissement est calculé automatiquement en fonction du format de l'original sélectionné et du format du papier qui est installé. Si le taux d'agrandissement sort de la plage comprise entre 50 et 200%, la combinaison des formats de l'original et du papier ne peut pas être utilisée.

## 7 Touchez [Suivant].

## 8 Touchez [Pge simple] ou [Pg multipl].

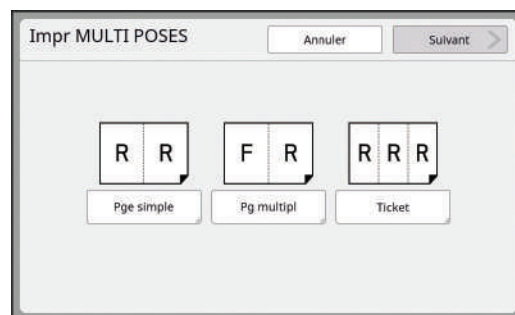

3

## 9 Touchez [Suivant].

## 10 Touchez le nombre de copies à disposer sur une seule feuille de papier.

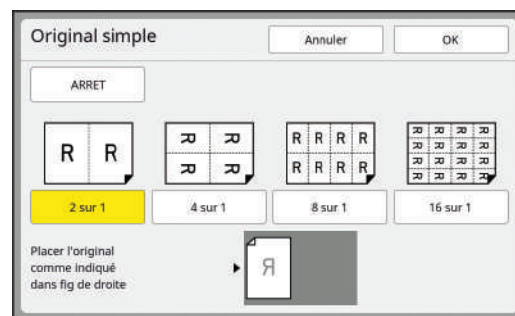

► Vérifiez que l'original est placé dans le sens illustré en bas de l'écran.

## 11 Touchez [OK].

## 12 Définissez les autres conditions d'impression.

([50](#) "Fonctions pour la création de masters")



► Pour annuler [Impression MULTI-POSES], suivez de nouveau l'étape 5 et affichez l'écran de réglage. Touchez [ARRET], puis [OK].

## 13 Appuyez sur la touche [START].

La scannérisation de l'original démarre.  
Le reste de la procédure est le même que pour l'opération d'impression normale d'originaux papier.

( 35 "Impression d'originaux papier")

Si un message s'affiche vous demandant de placer l'original suivant, placez l'original suivant que vous souhaitez scannériser et appuyez sur la touche [START].



- Si un certain temps s'écoule sans que vous n'ayez placé l'original suivant, la création du master démarre automatiquement. La zone qui n'a pas été scannérisée est imprimée sous forme d'espace vierge. Cette durée d'attente est appelée [Interval MULTIPOSE]. La valeur par défaut est de 15 secondes. Vous pouvez modifier l'intervalle dans [Interval MULTIPOSE] ( 137) sous [Admin.].

## [Tickets multiples]

Le nombre de copies à disposer sur une seule feuille de papier est déterminé automatiquement simplement en spécifiant la taille du bord court (largeur) de l'original.

Le nombre de copies est calculé en divisant la taille du bord long du papier par la taille du bord court de l'original. La surface restante est imprimée sous forme d'espace vierge.

La largeur de l'original peut être spécifiée entre 50 mm et 210 mm (2 pouces et 8 1/4 pouces). Veuillez noter qu'une marge de 5 mm (3/16 pouces) ou plus est nécessaire autour de l'original.

Exemple :

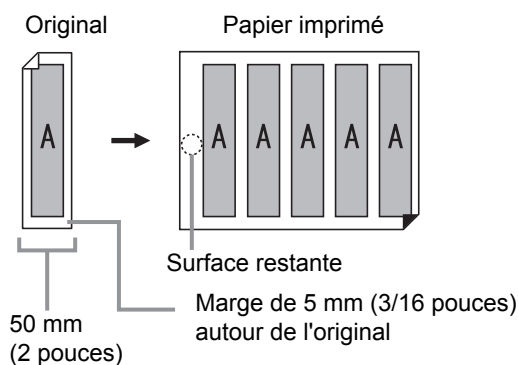

Bord court de l'original : 50 mm (2 pouces)

Bord long du papier : 297 mm (11 11/16 pouces) (format A4)

$297 / 50 = 5$  reste 47

Cinq copies de l'original sont disposées sur une seule feuille de papier et la surface restante est un espace vierge.

## 1 Placement des originaux

Placez un original sur la vitre d'exposition.

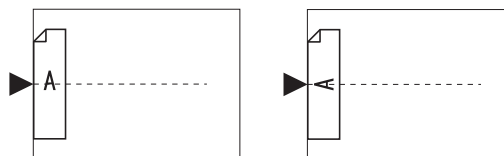

## 2 Placez le papier.

Placez le papier pour l'alimenter par le bord court.

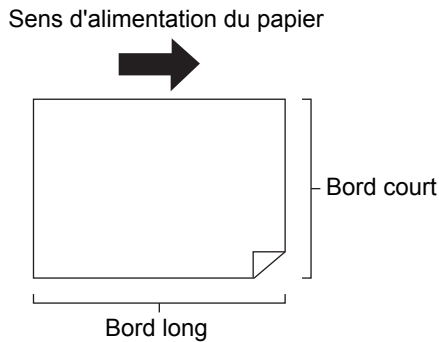

- ! ▶ Utilisez un papier au format standard. Vous ne pouvez pas utiliser de papier à un format personnalisé ni les papiers qui sont enregistrés dans [Admin].
- ▶ Quand vous configurez [Taux] à l'étape 13 du réglage des conditions d'impression, placez le papier adapté au format de l'original après son agrandissement ou sa réduction.

## 3 Installez le réceptacle du papier.

([☰](#) 31 "Installation du réceptacle du papier")

## 4 Vérifiez que l'écran de base de création de masters s'affiche.

Si un écran autre que l'écran de base de création de masters s'affiche, appuyez sur la touche [MASTER MAKING] ([☰](#) 23).

## 5 Touchez [Impression MULTI-POSES] sur l'écran de l'onglet [Fonctions].

## 6 Touchez n'importe quel format.

Le format sélectionné n'a aucun effet avec Tickets multiples.



## 7 Touchez [Suivant].

## 8 Touchez [Ticket].

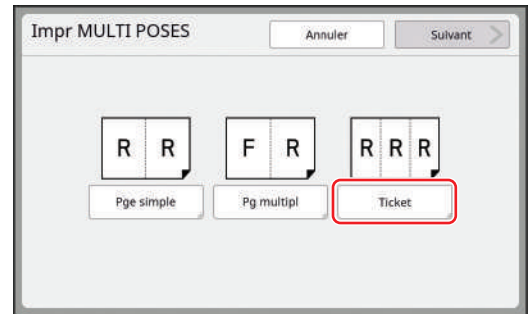

## 9 Touchez [Suivant].

## 10 Touchez [MARCHE].

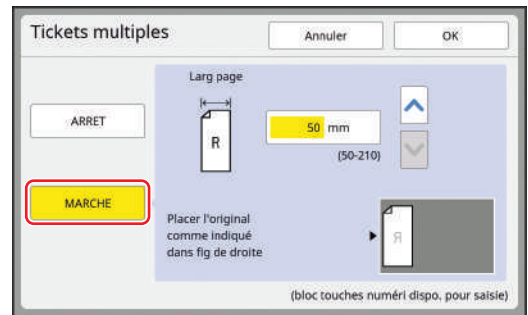

## 11 Spécifiez la longueur du bord court (largeur) de l'original.

Vous pouvez spécifier la longueur du bord court en utilisant une des méthodes suivantes.

- En saisissant une valeur numérique à l'aide des touches numériques.
- En touchant [^] ou [v].

- ! ▶ Quand vous configurez [Taux] à l'étape 13 du réglage des conditions d'impression, spécifiez le format de l'original après son agrandissement ou sa réduction.

- ▶ Appuyez sur la touche [C] pour remettre la longueur sur [50mm] ([2,0"]).

## 12 Touchez [OK].

## 13 Définissez les autres conditions requises pour la création d'un master.

- ([☰](#) 50 "Fonctions pour la création de masters")
- ([☰](#) 104 "Fonctions utiles")





- Pour annuler [Impression MULTIPPOSES], suivez de nouveau l'étape 5 et affichez l'écran de réglage. Touchez [ARRÊT], puis [OK].

## 14 Appuyez sur la touche [START].

La scannérisation de l'original démarre. Le reste de la procédure est le même que pour l'opération d'impression normale d'originaux papier.  
([☞](#) 35 "Impression d'originaux papier")

## Opération unique pour l'impression 2 poses [2 poses]

L'opération visant à disposer plusieurs originaux sur une seule feuille de papier est appelée [Impression MULTIPPOSES].

La fonction [2 poses] permet une impression 2 poses (en disposant deux copies d'un original côte à côte) de [Impression MULTIPPOSES] ([☞](#) 71) en quelques étapes.



- Vous ne pouvez pas utiliser cette fonction avec les fonctions suivantes.
  - [Ombre livre] ([☞](#) 55)
  - [Mise en page] ([☞](#) 69)
  - [Règl marge sup.] ([☞](#) 77)
  - [Règl marge reliur] ([☞](#) 78)
  - [Séparation] ([☞](#) 57)
  - [Rec. Aperçu] ([☞](#) 65)
  - [Création Rapide Master] ([☞](#) 57)
  - [Auto] dans [Format] ([☞](#) 129)
- Quand la fonction [2 poses] est sélectionnée, vous ne pouvez pas utiliser [Rotation 90° auto] ([☞](#) 137) dans [Admin.].

### ■ Images finales

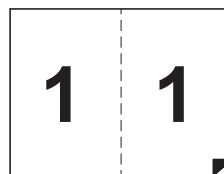

## 1 Placement des originaux

Placez un original dans le sens illustré ci-dessous.



## 2 Placez le papier.

Placez le papier pour l'alimenter par le bord court.

Sens d'alimentation du papier

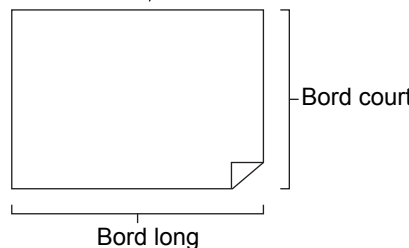

- Utilisez un papier au format standard. Vous ne pouvez pas utiliser de papier à un format personnalisé ni les papiers qui sont enregistrés dans [Admin.].

### 3 Installez le réceptacle du papier.

(📖 31 "Installation du réceptacle du papier")

### 4 Vérifiez que l'écran de base de création de masters s'affiche.

Si un écran autre que l'écran de base de création de masters s'affiche, appuyez sur la touche [MASTER MAKING] (📖 23).

### 5 Touchez [2 poses] sur l'écran de l'onglet [Fonctions].

### 6 Définissez les autres conditions requises pour la création d'un master.

(📖 50 "Fonctions pour la création de masters")  
(📖 104 "Fonctions utiles")



► Les taux de réduction et d'agrandissement sont différents des taux d'agrandissement standard. Spécifiez un des taux d'agrandissement qui est montré dans les tableaux ci-dessous.

		Original			
		A4	B5	A5	B6
Papier d'impression	A3	100%	116%	141%	163%
	B4	87%	100%	122%	141%
	A4	71%	82%	100%	116%
	B5	61%	71%	87%	100%

		Original			
		A6	B7	A7	B8
Papier d'impression	A3	200%	-	-	-
	B4	173%	200%	-	-
	A4	138%	163%	200%	-
	B5	122%	141%	173%	200%

		Original	
		Letter	Statement
Papier d'impression	Ledger	100%	127%
	Legal	77%	100%
	Letter	66%	100%
	Statement	50%	66%

### 7 Appuyez sur la touche [START].

La scannérisation de l'original démarre. Le reste de la procédure est le même que pour l'opération d'impression normale d'originaux papier. (📖 35 "Impression d'originaux papier")

## Coupe de la section supérieure de l'original [Règl marge sup.]

Vous pouvez couper la section supérieure de l'original.

Par exemple, quand vous utilisez un original qui contient des croix de repère, activez [Règl marge sup.] pour couper la marge du haut de l'original jusqu'aux croix de repère. Ensuite, imprimez sur du papier qui a le même format que la zone contenue à l'intérieur des croix de repère. Vous pouvez obtenir un résultat imprimé qui aura omis la zone qui se trouve à l'extérieur des croix de repère.

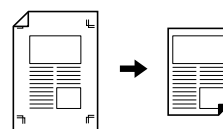

► Vous ne pouvez pas utiliser cette fonction avec les fonctions suivantes :

- [Diviser page] dans [Ombre livre] (📖 55)
- [Mise en page] (📖 69)
- [Impression MULTIPOSES] (📖 71)
- [2 poses] (📖 76)
- [Superposition] (📖 87)
- [Côté scan -ADF] (📖 82)

### 1 Touchez [Règl marge supérieure] sur l'écran de l'onglet [Fonctions].

### 2 Touchez [MARCHE].

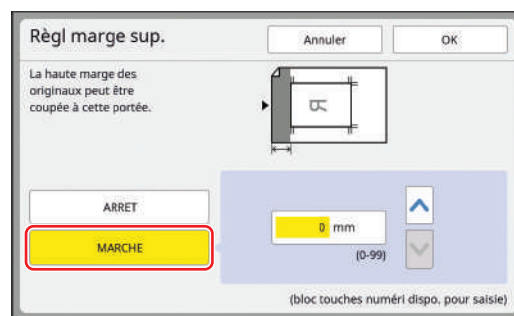

### 3 Spécifiez la largeur à couper.

Vous pouvez spécifier la largeur à couper en utilisant une des méthodes suivantes.

- En saisissant une valeur numérique à l'aide des touches numériques.
- En touchant [^] ou [v].



► Appuyez sur la touche [C] pour remettre la longueur sur [0 mm] ([0,0 pouces]).

### 4 Touchez [OK].

## Réglage de la position de création d'un master [Règl marge reliur]

Vous pouvez régler la position de création du master, par exemple quand vous souhaitez prolonger une marge pour relier le papier imprimé. Sélectionnez le côté où vous souhaitez prolonger la marge, puis spécifiez la longueur à décaler.

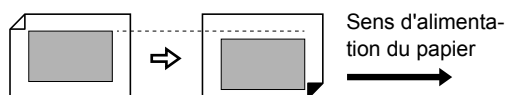

Si vous placez plusieurs originaux dans l'alimentateur automatique de documents optionnel, vous pouvez créer les masters de tous les originaux en décalant la position de création du master.



► **Si la marge est insuffisante pour un original et vous déplacez la position de création du master pour prolonger la marge d'un côté, il est possible que certaines images soient manquantes de l'autre côté.**



► Vous ne pouvez pas utiliser cette fonction avec les fonctions suivantes :

- [Mise en page] (📖 69)
- [Impression MULTIPOSES] (📖 71)
- [2 poses] (📖 76)
- [Ombre livre] (📖 55)
- [Superposition] (📖 87)
- [Création Rapide Master] (📖 57)
- [Séparation] (📖 57)
- [Rec. Aperçu] (📖 65)

**1** Touchez [Régl. marge reliure] sur l'écran de l'onglet [Fonctions].

**2** Touchez le bouton correspondant au côté où vous voulez prolonger la marge.

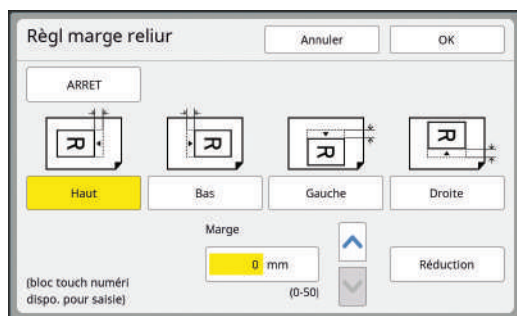

**3** Spécifiez la longueur à déplacer.

Vous pouvez spécifier la longueur à déplacer en utilisant une des méthodes suivantes.

- En saisissant une valeur numérique à l'aide des touches numériques.
- En touchant [^] ou [v].



- Appuyez sur la touche [C] pour remettre la longueur sur [0 mm] ([0,0 pouces]).
- Quand vous touchez [Réduction], le format de l'original est réduit de sorte que le format de l'original puisse rentrer sur le format du papier. Comme référence, cette opération utilise le centre de la page après omission de la marge par la quantité spécifiée dans [Marge].

**4** Touchez [OK].

## Vérification de l'image des données de l'original [Aperçu]

Vous pouvez vérifier l'image scannérisée de l'original et l'image des données de l'original qui sont rappelées de [Dépôt] ou [List trava USB].



- ▶ Vous ne pouvez pas utiliser cette fonction avec les fonctions suivantes :
  - [Économie encre] (📖 56)
  - [Création Rapide Master] (📖 57)
  - [Inversion sortie] (📖 81)
- ▶ En mode 2 couleurs, [Aperçu] est mis sur [MARCHE] automatiquement. Cependant, quand [Création Rapide Master] (📖 135) dans [Admin.] est sur [MARCHE], [Aperçu] est mis sur [ARRET].
- ▶ [Aperçu] se met sur [MARCHE] automatiquement quand les fonctions suivantes sont sélectionnées :
  - [Mise en page] (📖 69)
  - [Impression MULTIPOSES] (📖 71)
  - [2 poses] (📖 76)

### Description de l'écran

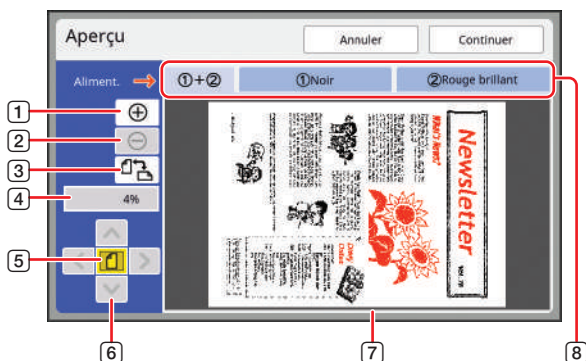

1	Touchez ce bouton pour agrandir la vue d'un niveau.
2	Touchez ce bouton pour réduire la vue d'un niveau.
3	Touchez ce bouton pour passer de [📄 (vertical)] à [📄 (horizontal)] de manière alternative.
4	Montre le taux d'agrandissement actuel.
5	Touchez ce bouton pour modifier le taux d'agrandissement de sorte que l'ensemble de la vue de l'image des données de l'original puisse s'insérer dans la zone d'affichage.
6	Utilisez ces boutons pour déplacer la position de l'affichage.
7	Montre l'image des données de l'original. Touchez une image pour déplacer sa position d'affichage de sorte que l'image touchée s'affiche au centre de l'écran.
8	Dans le cas des originaux pour l'impression 2 couleurs, les boutons d'onglet ci-dessous s'affichent. Touchez les boutons d'onglet pour passer d'un écran d'affichage à un autre. [1 + 2] : Image qui est surimprimée en 2 couleurs. [1] : Image à imprimer avec le tambour 1. [2] : Image à imprimer avec le tambour 2.



- ▶ **Même quand l'image est entièrement affichée sur l'écran [Aperçu], les parties de l'image qui se trouvent à l'extérieur de la zone de création du master ne sont pas imprimées. Vérifiez que les marges sont suffisantes.**  
(📖 17 "Zone de création du master")

### Comment afficher l'aperçu

Vous pouvez afficher l'écran [Aperçu] dans les situations suivantes.

Situation	Méthodes d'affichage
Création d'un master pour un original papier	Touchez [Aperçu] sur l'écran de l'onglet [Fonctions] de l'écran de base de création de masters. Après avoir scannérisé un original, l'écran [Aperçu] s'affiche.
Enregistrement d'un original papier sous forme de données	Touchez [Aperçu] sur l'écran de l'onglet [Fonctions] de l'écran de base de scanérisation. Après avoir scannérisé un original, l'écran [Aperçu] s'affiche.
Impression des données de l'original reçues d'un ordinateur	Touchez [Aperçu] sur l'écran de l'onglet [De base] de l'écran de base de création de masters pour les données de l'original.   ▶ <b>[Aperçu] n'est pas disponible quand la fonction [Impression auto] est activée car le processus ne s'arrête pas avant la création du master.</b>
Impression des données de l'original enregistrées	Les deux méthodes suivantes peuvent être utilisées. <ul style="list-style-type: none"> <li>• Touchez [Aperçu] sur l'écran [Rappel mémoire] ou [Liste travail USB].</li> <li>• Touchez [Aperçu] sur l'écran de l'onglet [De base] de l'écran de base de création de masters pour les données de l'original.</li> </ul>

3

### Procédure à suivre sur l'écran [Aperçu]

Cette section décrit la procédure à suivre pour créer un master à partir d'un original papier comme exemple.

- 1 Touchez [Aperçu] sur l'écran de l'onglet [Fonctions].**
- 2 Définissez les conditions de création de masters.**  
(📖 50 "Fonctions pour la création de masters")  
(📖 104 "Fonctions utiles")
- 3 Appuyez sur la touche [START].**  
La scanérisation de l'original démarre. Une fois l'original scannérisé, l'écran [Aperçu] s'affiche.

## 4 Vérifiez l'aperçu.

- Touchez [Continuer] pour démarrer la création du master.
- Touchez [Annuler] pour arrêter la création du master.



- ▶ Si [Fermer] s'affiche, touchez [Fermer].

## Vérification d'une copie d'essai de chaque page [ADF semi-auto.]

[ADF semi-auto.] s'affiche quand l'alimentateur automatique de documents optionnel a été installé.

Quand vous placez les originaux dans l'alimentateur automatique de documents et activez [ADF semi-auto.], l'impression se déroule de la manière indiquée ci-dessous.

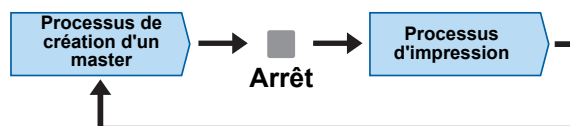

- Quand l'opération s'arrête à la fin de la création du master, vous pouvez vérifier une copie d'essai avant d'effectuer un grand nombre de copies.
- Comme la création du master de la page suivante démarre automatiquement après le processus d'impression, vous pouvez continuer le travail de manière efficace.



- ▶ Pour le processus d'impression quand [ADF semi-auto.] est désactivé, consultez la page ci-dessous. (📖 28 "Qu'est-ce que [Marche automatique] ?")
- ▶ Vous pouvez modifier le réglage par défaut de [ADF semi-auto.] (📖 134) sous [Admin.].

## 1 Placez les originaux dans l'alimentateur automatique de documents.

(📖 33 "Placement des originaux")

## 2 Désactivez [Marche automatique].

Quand la fonction [Marche automatique] est activée, appuyez sur la touche [AUTO PROCESS] pour désactiver [Marche automatique].

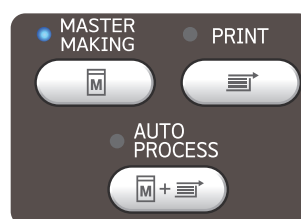

## 3 Touchez [ADF semi-auto.] sur l'écran de l'onglet [Fonctions].

[ADF semi-auto.] s'active.

## Impression à partir de la dernière page [Inversion sortie]

Vous pouvez imprimer dans l'ordre inverse de l'ordre de scannérisation des originaux papier. Cette option est utile quand vous souhaitez placer la première page du papier imprimé sur le dessus dans le réceptacle du papier.



- ▶ Pour utiliser [Inversion sortie], il faut installer une carte mémoire dans cette machine.
- ▶ [Inversion sortie] s'effectue en enregistrant provisoirement les données de l'original scannérisé dans la zone [Dépôt]. Si la quantité d'espace dans [Dépôt] devient insuffisante pendant la scannérisation des originaux, un message s'affiche. Si tel est le cas, supprimez les données d'original qui sont enregistrées dans [Dépôt] pour être sûr d'avoir un espace suffisant, puis réessayez de scannériser les originaux.



- ▶ Vous ne pouvez pas utiliser cette fonction avec les fonctions suivantes :
  - [Mode multi-page] (106)
  - [Combiné] (107)
  - [Aperçu] (79)
  - [Superposition] (87)
  - [Impression] (88)
  - [Séparation] (57)
  - [Rec. Aperçu] (65)
  - [Créa mast un côté] (97)

### Mode 1 couleur

Avant de scannériser les originaux    Ordre de sortie

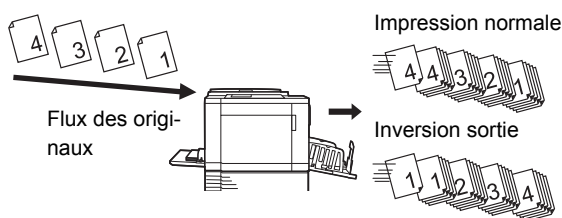

### Mode 2 couleurs

Avant de scannériser les originaux    Ordre de sortie

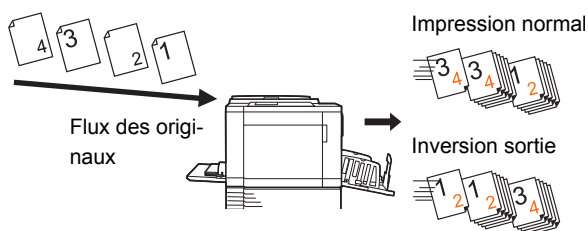

## 1 Placez un original.

Placez les originaux sur la vitre d'exposition ou dans l'alimentateur automatique de documents optionnel.

En mode 2 couleurs, placez d'abord l'original pour le tambour 1.

(33 "Placement des originaux")

## 2 Placez le papier.

(30 "Installation du bac d'alimentation du papier et du papier")

## 3 Installez le réceptacle du papier.

(31 "Installation du réceptacle du papier")

## 4 Touchez [Inversion sortie] sur l'écran de l'onglet [Fonctions].

## 5 Définissez les autres conditions d'impression.

(50 "Fonctions pour la création de masters")

## 6 Appuyez sur la touche [START].

La scannérisation de l'original démarre. Si vous avez placé un original sur la vitre d'exposition à l'étape 1, placez l'original à scannériser ensuite, puis appuyez sur la touche [START] chaque fois que la scannérisation d'un original est terminée.

## 7 Touchez [Sortir].

Une fois que la scannérisation de tous les originaux est terminée, touchez le bouton [Sortir].

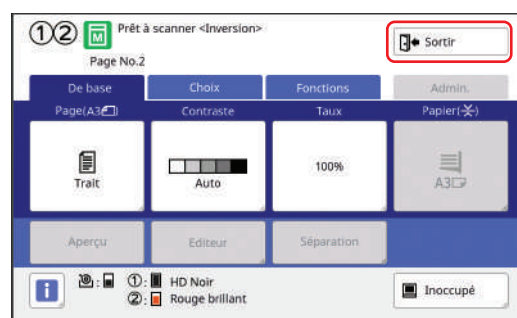

Un écran s'affiche pour confirmer le début de la création de master.

## 8 Touchez [Oui].

La création du master démarre. Les écrans de base de la création de master et d'impression pour un original sous forme de données s'affichent.



## Spécification de la face de l'original à scanneriser [Côté scan -ADF]

Vous pouvez spécifier la face de l'original à scanneriser quand vous utilisez l'alimentateur automatique de documents optionnel.



- ▶ Vous pouvez modifier le réglage par défaut de [Côté scan -ADF] (📖 134) sous [Admin.].
- ▶ Vous ne pouvez pas utiliser cette fonction avec les fonctions suivantes :
  - [Règl marge sup.] (📖 77)

### ■ [Face Av. -> Recto]

En mode 1 couleur :

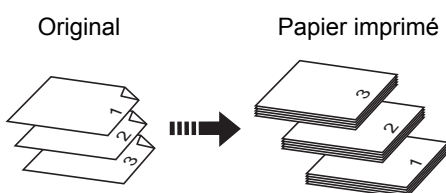

En mode 2 couleurs :

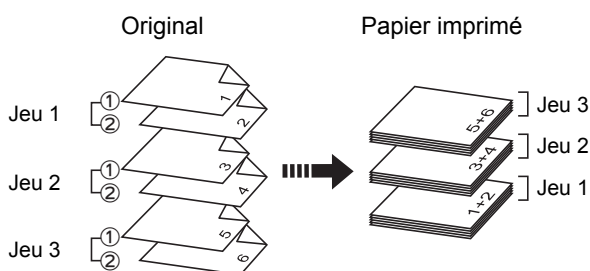

① et ② représentent les originaux à partir desquels les masters sont créés pour les tambours 1 et 2, respectivement.

### ■ [Face Arr -> Simplex]

En mode 1 couleur :

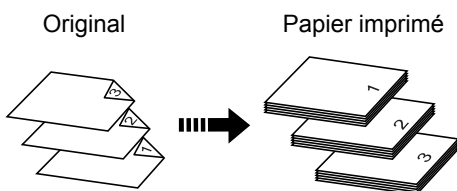

En mode 2 couleurs :

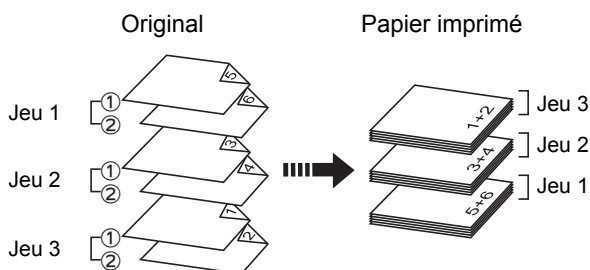

### ■ [R/V -> Recto]

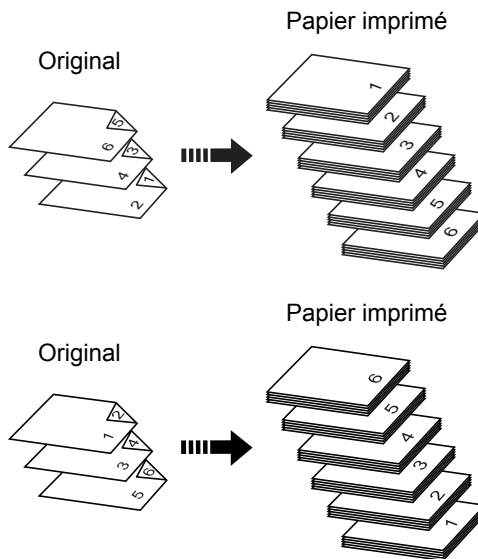

1 Touchez [Scanner. Côté ADF] sur l'écran de l'onglet [Fonctions].

2 Touchez le bouton du réglage souhaité.

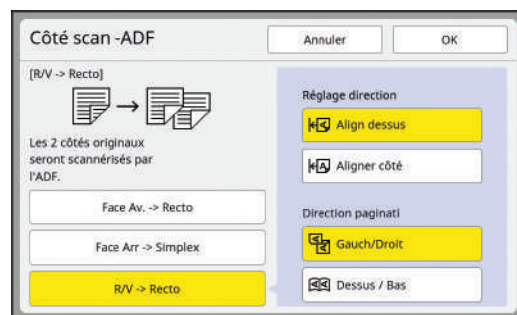

### ■ [Face Av. -> Recto]

Seule la face avant (face du dessus) de l'original est scannerisée.



- ▶ **Veillez à sélectionner [Face Av. -> Recto] quand vous utilisez la fonction suivante :**

- [Règl marge sup.] (📖 77)

### ■ [Face Arr -> Simplex]

Seule la face arrière (face du dessous) de l'original est scannerisée.

### ■ [R/V -> Recto]

Les deux faces de l'original sont scannerisées. Spécifiez [Réglage direction] et [Direction paginat] en fonction de l'original.



- ▶ **Vous ne pouvez pas sélectionner [R/V -> Recto] en mode 2 couleurs. Sélectionnez-le en mode 1 couleur.**

3 Touchez [OK].



## Utilisation d'un original mémorisé sur papier [Impr. mémoire pap.]

Même si cette machine ne peut pas être connectée à un ordinateur, vous pouvez toujours réaliser des impressions de haute résolution similaires à celles réalisées directement à partir d'un ordinateur. À l'aide de la fonction RISO Printer Driver (Pilote d'imprimante RISO), vous pouvez convertir des données d'original créées sur un ordinateur en un schéma numérique, puis l'imprimer avec une imprimante laser\*. Ce papier s'appelle "Original mémorisé sur papier". Vous pouvez utiliser la fonction [Impr. mémoire pap.] de cette machine pour reproduire et imprimer les données de l'original source à partir de l'original mémorisé sur papier.

\* Une imprimante laser de 600 dpi ou plus est nécessaire pour créer un original mémorisé sur papier. Cependant, il est possible que cette machine ne puisse pas le scanner correctement selon le modèle et la qualité d'impression de l'imprimante laser.

Original sous forme de données

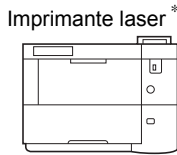

Original mémorisé sur papier  
(Schéma numérique converti à partir des données de l'original)

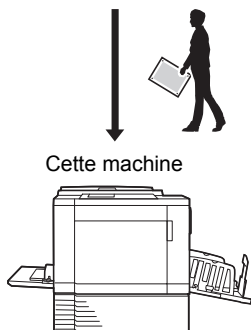

Papier imprimé



Créez un original mémorisé sur papier. (Consultez le "Manuel de l'utilisateur du RISO Printer Driver" (DVD-ROM).)

Scannérissez et imprimez l'original mémorisé sur papier avec cette machine. (Décrit dans ce document.)

Cette section décrit la procédure à suivre pour scanner et imprimer des originaux mémorisés sur papier avec cette machine.



► Pour la procédure de création d'originaux mémorisés sur papier, consultez le "Manuel de l'utilisateur du RISO Printer Driver" (DVD-ROM).

### 1 Changez de mode.

Appuyez sur la touche [HOME] pour afficher l'écran [HOME].

Vérifiez la section d'en-tête sur l'original mémorisé sur papier. Faites passer le mode au mode (1 couleur ou 2 couleurs) qui est imprimé sur la section d'en-tête.

En-tête	Mode
MONO	Mode 1 couleur
DUAL	Mode 2 couleurs

### 2 Placez le papier.

Vérifiez la section d'en-tête sur l'original mémorisé sur papier. Placez du papier dont le format est celui qui est imprimé sur la section d'en-tête.

### 3 Placez un original mémorisé sur papier sur la vitre d'exposition.

Vérifiez que "P.1" est imprimé sur la section d'en-tête de l'original mémorisé sur papier. Quand vous placez l'original, tournez-le de sorte que le côté imprimé soit orienté vers le bas. Alignez le centre de l'original sur la marque [►]. Ensuite, fermez le cache document.

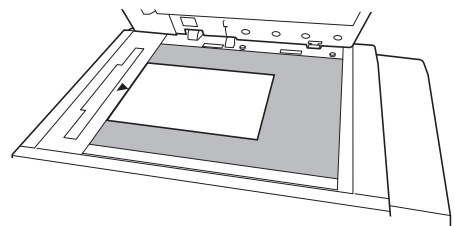



► Il est possible que cette machine ne puisse pas scanner correctement des originaux mémorisés sur papier dans les cas suivants :

- La vitre d'exposition ou le panneau du cache document est taché(e).
- L'original mémorisé sur papier est taché, plissé ou froissé.

► Utilisez la marge comme illustré ci-dessous pour écrire des notes sur l'original mémorisé sur papier. Si quelque chose est écrit dans les autres zones de l'original mémorisé sur papier, il est possible que cette machine ne puisse pas scanner l'original mémorisé sur papier correctement.

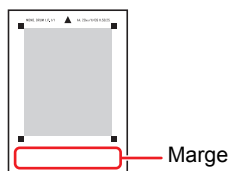

#### 4 Touchez [Impr. mémoire pap.] sur l'écran de l'onglet [Fonctions].

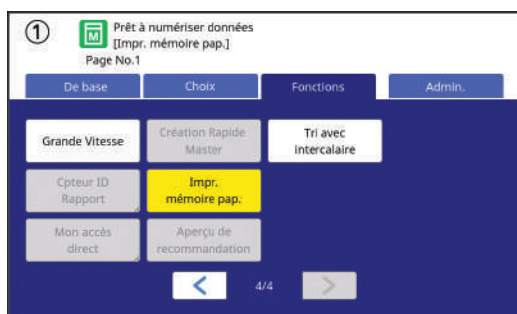

#### 5 Appuyez sur la touche [START].

L'original mémorisé sur papier est scanné.



► Quand votre original mémorisé sur papier comporte plusieurs pages, une fois la scannérisation de l'original terminée, remplacez l'original par celui comportant le numéro de page suivant et appuyez sur la touche [START].

#### 6 Vérifiez les informations de l'original.

Une fois que la scannérisation de l'original mémorisé sur papier est terminée, l'écran [Aperçu] (📖 79) s'affiche. Confirmez que l'original affiché est bien celui que vous voulez imprimer.



#### 7 Touchez [Continuer].

La création du master démarre.

Le reste de la procédure est le même que pour l'opération d'impression normale d'originaux papier.

(📖 35 "Impression d'originaux papier")

## Gestion des données de l'original enregistrées [Dépôt], [List trava USB]

Cette section décrit comment utiliser l'écran pour rappeler les données de l'original enregistrées. L'opération sur l'écran [Sélection mémoire] est expliquée comme exemple. La procédure à suivre est la même sur l'écran [List trava USB].

- Pour la méthode d'enregistrement, consultez la page ci-dessous. (📖 43 "Enregistrement de l'original papier sous forme de données")
- Pour la méthode d'impression, consultez la page ci-dessous. (📖 45 "Impression des données de l'original enregistrées")

## Modification du style d'affichage de la liste

- 1 Touchez [Dépôt] sur l'écran de l'onglet [Fonctions].
- 2 Touchez [Affichage].

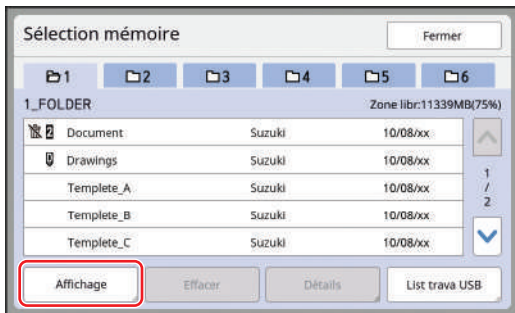

- 3 Modifiez les réglages.

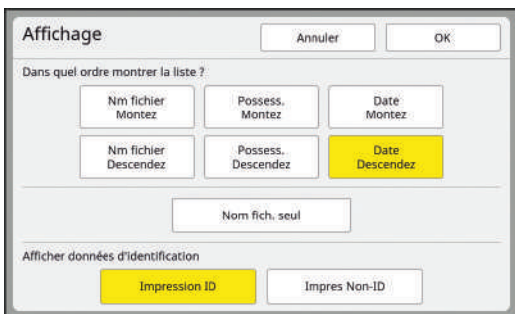

### ■ Ordre dans lequel les éléments sont énumérés

Vous pouvez sélectionner l'ordre de la liste.

### ■ [Nom fich. seul]

Cette fonction vous permet de changer les éléments à montrer dans la liste.

ARRET : Nom des données + nom du propriétaire + date d'enregistrement

MARCHE : Nom des données

### ■ [Afficher données d'identification]

[Impression ID] : Ne montre que les données d'impression ID.

[Impres Non-ID] : Montre les éléments autres que les données d'impression ID.



- ▶ [Afficher données d'identification] s'affiche quand [Haut/Gestion complète] est défini dans [Manage utilisateur] (📖 145) sous [Admin.].

- 4 Touchez [OK].

- 5 L'écran [Sélection mémoire] s'affiche.

## Suppression de données d'original

- 1 Touchez [Dépôt] sur l'écran de l'onglet [Fonctions].
- 2 Touchez un élément de la liste de données d'original que vous souhaitez supprimer.

Vous pouvez également sélectionner plusieurs éléments dans la liste de données d'original.

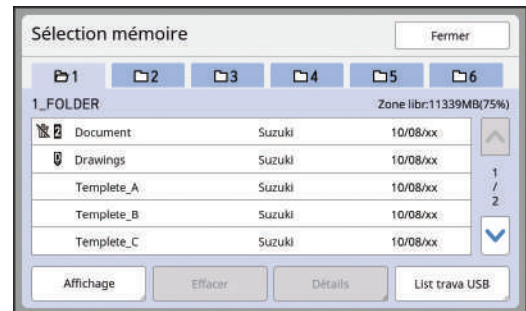

- 3 Touchez [Effacer].



- ▶ Les données d'original avec l'icône [🗑️] devant elles sont réglées sur [Afficher un message avant de supprimer des données] dans le pilote d'imprimante.

Quand vous sélectionnez ces données d'original et touchez [Effacer], un écran de confirmation s'affiche.

Touchez [OK] sur l'écran de confirmation pour enlever la protection et supprimer les données.

## Détails des données de l'original

**1** Touchez [Dépôt] sur l'écran de l'onglet [Fonctions].

**2** Touchez un élément dans la liste des données d'original que vous souhaitez vérifier.

Vous pouvez également sélectionner plusieurs éléments dans la liste de données d'original.

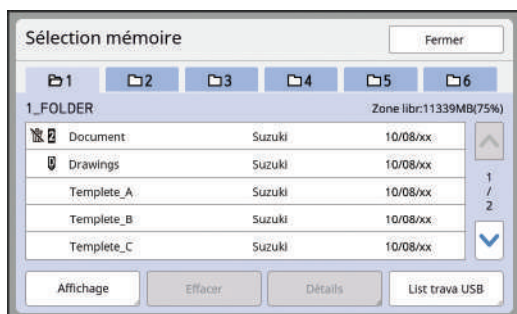

**3** Touchez [Détails].

L'écran [Rappel mémoire] s'affiche.

**4** Modifiez les réglages selon les besoins.

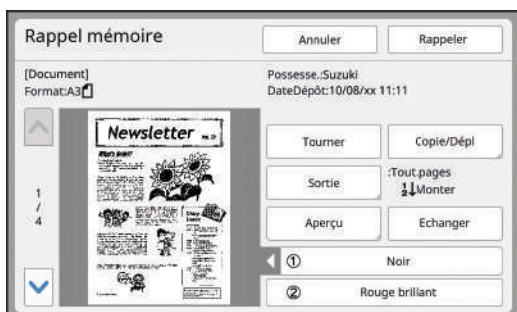

### ■ [Tourner] :

Touchez ce bouton pour imprimer avec les données de l'original tournées à 180 degrés.

### ■ [Copie/Dépl] :

Touchez ce bouton pour afficher l'écran [Copie/Dépl]. Vous pouvez copier ou déplacer les données de l'original entre [Dépôt] et [List trava USB].

### ■ [Sortie] :

Touchez ce bouton pour afficher l'écran [Sortie]. Vous pouvez modifier l'ordre d'impression (croissant/décroissant) et limiter les pages à imprimer (impaires/paires/pages spécifiées).

### ■ [Aperçu] :

Touchez ce bouton pour afficher l'écran [Aperçu]. Vous pouvez vérifier l'image des données de l'original.

(📖 79 "Vérification de l'image des données de l'original [Aperçu]")

**5** Touchez [Rappeler].

Touchez [Rappeler] pour imprimer les données de l'original.

Touchez [Annuler] pour fermer immédiatement l'écran.

## Passage à l'écran [List trava USB]

Vous pouvez passer de l'écran [Sélection mémoire] à l'écran [List trava USB] et vice versa.

**1** Touchez [List trava USB] sur l'écran [Sélection mémoire].

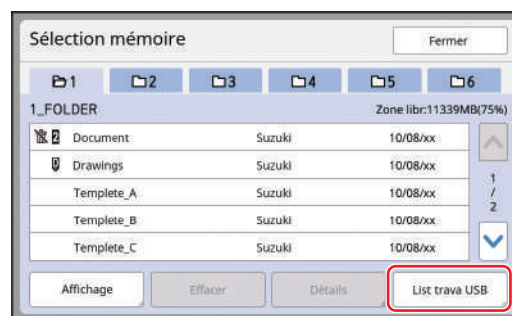

L'écran [List trava USB] s'affiche.



► Quand vous touchez [Dépôt] sur l'écran [List trava USB], l'écran [Sélection mémoire] s'affiche.

## Superposition de données d'un original sur un original papier [Superposition] (Mode 1 couleur)

Cette fonction est dédiée au mode 1 couleur. Vous pouvez superposer les données de l'original (données enregistrées) qui sont enregistrées dans [Dépôt] ou [List trava USB] sur un original papier. Par exemple, vous pouvez superposer un tampon de l'image "Sample" sur un original papier.



- ▶ Pour la méthode d'enregistrement des données de l'original à superposer dans [Dépôt] ou [List trava USB], consultez la page ci-dessous.  
(☞ 43 "Enregistrement de l'original papier sous forme de données")
- ▶ Vous ne pouvez pas utiliser cette fonction avec les fonctions suivantes :
  - [Économie encre] (☞ 56)
  - [Création Rapide Master] (☞ 57)
  - [Règl marge sup.] (☞ 77)
  - [Règl marge reliur] (☞ 78)
  - [Inversion sortie] (☞ 81)

### ■ Images finales



- Vous ne pouvez ni agrandir ni réduire les données enregistrées. Les données enregistrées sont superposées en utilisant la même taille que celle qu'elles avaient lorsqu'elles ont été enregistrées.
- Vous ne pouvez pas régler la position pour superposer les données enregistrées. Les données enregistrées sont superposées en les alignant sur le centre du haut (☞ 15) de l'original papier.

Quand les données enregistrées sont plus grandes que l'original papier

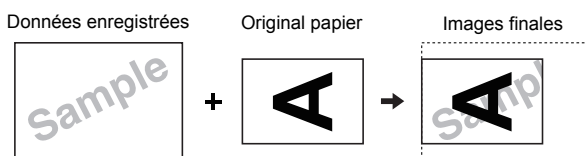

Quand les données enregistrées sont plus petites que l'original papier

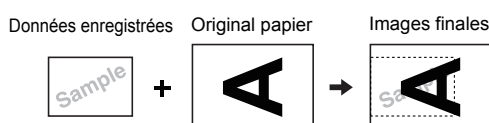

**1** Touchez [Superposition] sur l'écran de l'onglet [Fonctions].

**2** Touchez un élément dans la liste des données d'original que vous souhaitez superposer.

- Pour cette opération sur l'écran [Sélection mémoire], consultez la page ci-dessous.  
(☞ 85 "Gestion des données de l'original enregistrées [Dépôt], [List trava USB]")
- Pour superposer les données enregistrées dans une clé Flash USB, insérez la clé Flash USB, puis touchez [List trava USB].

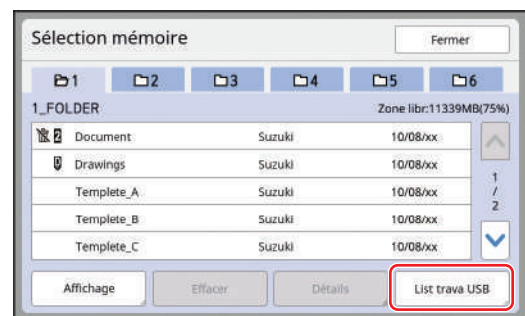

**3** Touchez [Détails].

L'écran [Rappel mémoire] s'affiche. Si vous utilisez une clé Flash USB, l'écran [Liste travail USB] s'affiche à la place.

**4** Touchez [Rappeler].

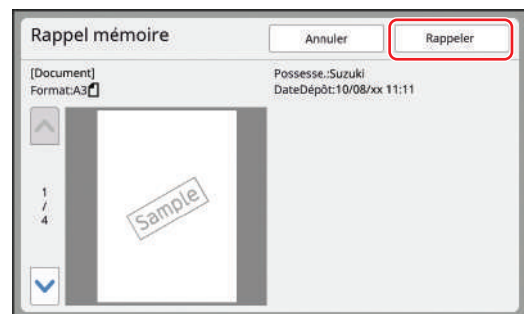

**5** Effectuez les opérations requises pour l'impression.

Le reste de la procédure est le même que pour l'opération d'impression normale d'originaux papier.  
(☞ 35 "Impression d'originaux papier")



- ▶ **N'enlevez pas la clé Flash USB avant la fin de l'impression.**



## Surimpression de données d'original et d'originaux papier dans des couleurs différentes [Impression] (Mode 2 couleurs)

Cette fonction est dédiée au mode 2 couleurs. En créant un master de l'original papier à l'aide du tambour 1 et en créant un master des données de l'original stockées dans [Dépôt] à l'aide du tambour 2, vous pouvez réaliser une impression en 2 couleurs. Par exemple, les logos et éléments similaires qui sont enregistrés d'avance peuvent être imprimés d'une couleur différente de celle du texte principal du document.



► Vous ne pouvez pas utiliser cette fonction avec les fonctions suivantes :

- [Création Rapide Master] (p. 57)
- [Séparation] (p. 57)
- [Rec. Aperçu] (p. 65)
- [Inversion sortie] (p. 81)
- [Créa mast un côté] (p. 97)

### ■ Images finales

Données enregistrées    Original papier    Images finales



- Vous ne pouvez ni agrandir ni réduire les données enregistrées. Les données enregistrées sont superposées en utilisant la même taille que celle qu'elles avaient lorsqu'elles ont été enregistrées.
- Vous ne pouvez pas régler la position pour superposer les données enregistrées. Les données enregistrées sont superposées en les alignant sur le centre du haut de l'original aligné.

Quand les données enregistrées sont plus grandes que l'original papier

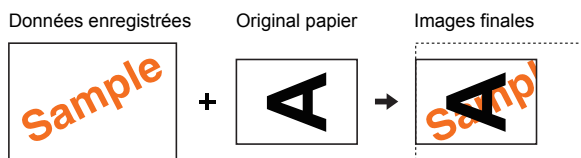

Quand les données enregistrées sont plus petites que l'original papier

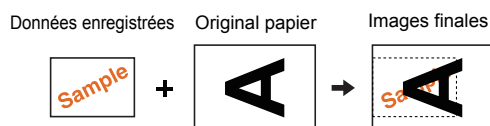

## Enregistrement de données pour [Impression]

Pour utiliser la fonction [Impression], vous devez enregistrer des données d'original dans [Données d'impres].



► **Seules les données d'original qui sont enregistrées dans [Dépôt] peuvent être enregistrées dans [Données d'impres]. Vous ne pouvez pas enregistrer des données d'original qui sont enregistrées dans une clé Flash USB.**



► Pour la méthode d'enregistrement des données de l'original dans [Dépôt], consultez la page ci-dessous. (p. 43 "Enregistrement de l'original papier sous forme de données")

### 1 Touchez [Données d'impres] sur l'écran [Admin.].

### 2 Touchez un bouton pour lequel rien n'a encore été enregistré.

Le bouton pour lequel rien n'a encore été enregistré est entouré d'une ligne continue. (Vous ne pouvez pas toucher un bouton grisé car les réglages ont déjà été enregistrés.)



### 3 Touchez les données enregistrées que vous souhaitez enregistrer.

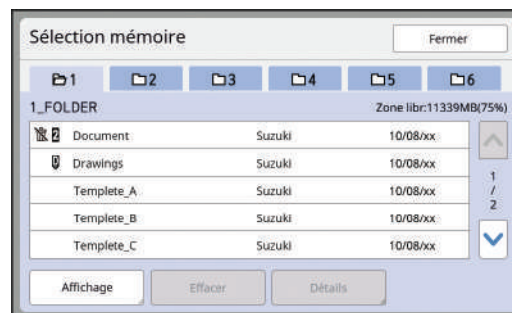

► Pour l'utilisation de l'écran [Sélection mémoire], consultez la page ci-dessous. (p. 85 "Gestion des données de l'original enregistrées [Dépôt], [List trava USB]")

**4** Touchez [Détails].

**5** Vérifiez les données enregistrées.



**!** ▶ Une seule page d'une seule couleur peut être enregistrée dans [Données d'impres]. Pour les données enregistrées comportant plusieurs pages ou en 2 couleurs, affichez la miniature de la page dans la couleur que vous souhaitez utiliser.

**6** Touchez [Rappeler].

**7** Touchez [Fermer].

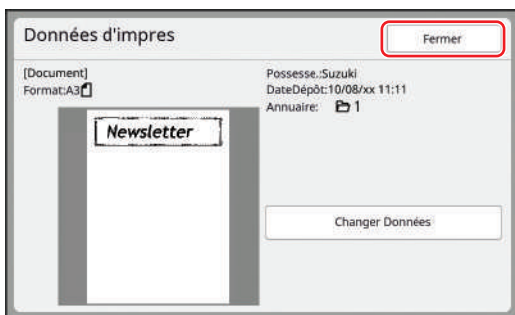

**!** ▶ Touchez [Changer Données] pour revenir à l'étape 3 et sélectionnez de nouveau les données.

**8** Touchez [Fermer].

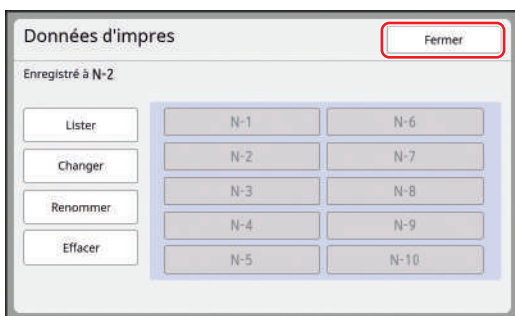

▶ Sur l'écran [Données d'impres], vous pouvez effectuer les opérations suivantes en plus de [Lister] :

- [Changer]  
Vous pouvez changer les données d'impression enregistrées pour en faire d'autres données.
- [Renommer]  
Vous pouvez modifier le nom du bouton enregistré selon vos souhaits.
- [Effacer]  
Vous pouvez remettre l'état du bouton d'enregistré à non enregistré.

### Impression en 2 couleurs avec [Impression]

**1** Passez à l'écran de base de création d'un master pour le mode 2 couleurs.

**2** Touchez [Impression] sur l'écran de l'onglet [Fonctions].

**3** Touchez les données enregistrées que vous souhaitez utiliser.



▶ Vous devez enregistrer les données d'avance dans [Données d'impres] (📖 136) dans [Admin.].

**4** Touchez [OK].

**5** Placez un original papier. (📖 33 "Placement des originaux")

**6** Définissez les conditions d'impression.

Définissez les conditions selon les besoins. Il est utile d'activer [Aperçu] (📖 79) car vous pouvez vérifier avant de créer un master si le sens de [Données d'impres] et celui de l'original papier sont alignés.



## **7 Appuyez sur la touche [START].**

Après, les opérations sont les mêmes que les étapes 13 (📖 36) et suivantes de la section “Impression 2 couleurs”.



# Chapitre 4

## Fonctions pour l'impression

## Fonctions pour l'impression

Pour les détails et la procédure à suivre pour définir chaque fonction, consultez les pages qui sont spécifiées comme référence.

### Fonctions qui se règlent à l'aide de touches physiques

#### [SPEED] (📖 92)

Vous pouvez régler la vitesse d'impression.

#### [DENSITY] (📖 93)

Vous pouvez régler la densité d'impression.

#### [PRINT POSITION] (📖 94)

Vous pouvez régler la position d'impression.

### Fonctions qui se règlent à l'aide du panneau tactile

#### [Format pap] (📖 68)

Vous pouvez sélectionner un format de papier personnalisé.

#### [Intervalle] (📖 95)

Vous pouvez réduire le maculage de l'encre sur le papier imprimé.

#### [Renov.page] (📖 96)

Vous pouvez recréer un master en utilisant l'image qui a été utilisée lors de la dernière création de master.

#### [Renouv master auto] (📖 97)

La création du master s'effectue de nouveau automatiquement chaque fois qu'un nombre de feuilles spécifié a été imprimé.

#### [Créa mast un côté] (📖 97)

Pendant l'impression 2 couleurs, vous pouvez remplacer l'original et recréer un master pour un seul des tambours.

#### [Ctrl Papier spécia] (📖 98)

Vous pouvez régler l'alimentation du papier et les conditions de réception du papier quand vous utilisez du papier spécial.

#### [Ajust. aile éject.] (📖 102)

Vous pouvez régler la position des guides d'éjection du papier pour faciliter la réception du papier spécial.

#### [Déteçt.alim.double] (📖 102)

Vous pouvez activer et désactiver la fonction pour vérifier si des feuilles de papier superposées sont alimentées.

## Réglage de la vitesse d'impression [SPEED]

Vous pouvez régler la vitesse d'impression. Vous pouvez régler la vitesse d'impression non seulement avant mais aussi pendant le processus d'impression.









- Vous pouvez modifier le réglage par défaut de [Vitesse d'impress.] (📖 134) sous [Admin.].

### 1 Appuyez sur la touche [SPEED] ([◀] ou [▶]).



- Chaque pression sur la touche [◀] diminue la vitesse d'impression d'un niveau.
- Chaque pression sur la touche [▶] augmente la vitesse d'impression d'un niveau.

Le tableau ci-dessous montre le rapport entre l'état de l'indicateur de vitesse d'impression et la vitesse d'impression.

Indicateur	Vitesse d'impression (feuilles/minute)
 1 2 3 4 5	Environ 60
 1 2 3 4 5	Environ 80
 1 2 3 4 5	Environ 100
 1 2 3 4 5	Environ 110
 1 2 3 4 5	Environ 120
 1 2 3 4 5	Environ 150 ([Grande Vitesse] *)

\* La vitesse d'impression passe à 150 feuilles/minute simplement en touchant le bouton [Grande Vitesse] sur l'écran d'impression.

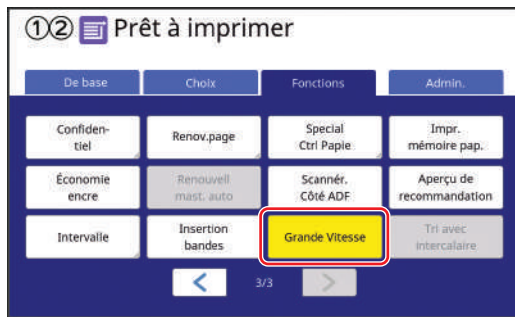

- ▶ **Quand vous utilisez le tambour 2 pour l'impression 1 couleur alors que le tambour 1 est enlevé avec la fonction [Grande Vitesse] et la longueur horizontale du papier est inférieure à 364 mm (3 15/16 pouces), il est possible que la position d'impression ne soit pas stabilisée.**
- ▶ **[Grande Vitesse] est disponible quand la température à l'intérieur du tambour est supérieure ou égale à 15 °C (59 °F). Si le tambour est froid, augmentez la température ambiante ou imprimez à la vitesse [5] pendant quelques temps et attendez que le tambour soit suffisamment chaud.**
- ▶ **Certains types de papier peuvent facilement provoquer un bourrage papier. Quand vous utilisez ce type de papier, imprimez à une vitesse plus basse.**



- ▶ Vous ne pouvez pas utiliser la fonction [Grande Vitesse] avec la fonction suivante.
  - [Tri avec intercalaire] (📖 110).

## Réglage de la densité d'impression [DENSITY]

Vous pouvez régler la densité d'impression. Vous pouvez régler la densité d'impression non seulement avant mais aussi pendant le processus d'impression.



- ▶ Vous pouvez modifier le réglage par défaut de [Densité d'impress.] (📖 134) sous [Admin.].
- ▶ Quand [Économie encre] (📖 56) est activé, la densité d'impression ne peut pas être modifiée. (L'indicateur de la densité d'impression est éteint.)

### 1

Appuyez sur la touche [DENSITY] ([◀] ou [▶]).



- Chaque pression sur la touche [◀] diminue la densité d'impression d'un niveau.
- Chaque pression sur la touche [▶] augmente la densité d'impression d'un niveau.

L'indicateur de densité d'impression montre le niveau de densité d'impression actuel.

## Réglage de la position d'impression [PRINT POSITION]

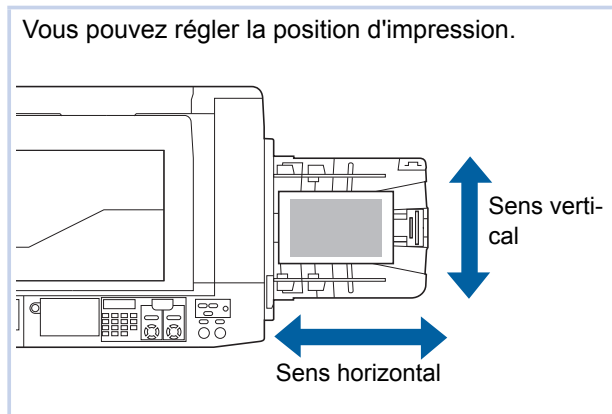

## Réglage de la position d'impression pour chaque tambour

Vous pouvez régler la position d'impression à l'aide des touches [PRINT POSITION] du panneau de contrôle.

Vous pouvez régler la position d'impression non seulement avant mais aussi pendant le processus d'impression.

### 1 Appuyez sur les touches [PRINT POSITION] ([▲], [▼], [◀] et [▶]) pour le tambour que vous souhaitez régler.

Chaque pression sur la touche déplace l'image imprimée de 0,5 mm (1/64 pouces).



- ▶ Appuyez sur la touche [→0←] pour remettre l'image imprimée en position standard.
- ▶ Pour remettre l'image imprimée en position standard pendant le processus d'impression, appuyez sur la touche [→0←] et maintenez-la enfoncée.
- ▶ Quand [Mode réglage fin] sur l'écran de l'onglet [Fonctions] est activé, vous pouvez régler la position d'impression d'environ 0,1 mm (1/254 pouces). Si [Mode réglage fin] ne s'affiche pas, consultez votre revendeur ou un représentant du service après-vente agréé.

## 2 Vérifiez la longueur de déplacement.

La longueur de déplacement de l'image imprimée s'affiche à l'écran du panneau tactile.

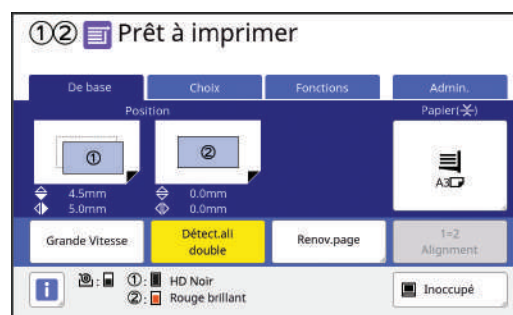

- ▶ La longueur de déplacement affichée à l'écran est une valeur de référence. Une fois le réglage effectué, appuyez sur la touche [PROOF] pour vérifier le papier imprimé.
- ▶ Immédiatement après avoir ajusté la position d'impression pour un seul des tambours, il est possible que l'image rémanente de la position d'impression précédente demeure le long du chemin d'impression. Cette image rémanente peut provoquer une fluctuation de l'impression. Si tel est le cas, imprimez plusieurs feuilles de copie d'essai jusqu'à ce que l'image rémanente disparaisse.



- ▶ **Si vous effectuez les opérations suivantes, la position d'impression revient en position standard.**
  - Appuyez sur la touche [RESET].
  - Mettez la machine hors tension.

## Alignement de la position des deux tambours

- 1 Réglez la position d'un des tambours.
- 2 Sur l'écran de l'onglet [Fonctions], touchez [1=2 Alignement].
- 3 Sur l'écran de l'onglet [De base], vérifiez que les positions des deux tambours sont alignées.

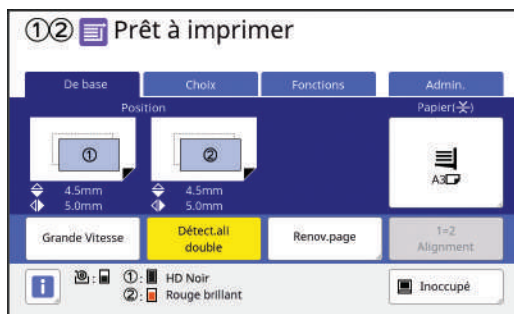

- Si vous réglez individuellement la position des deux tambours, les positions sont alignées sur la dernière position réglée du tambour.

## Réduction du maculage de l'encre [Intervalle]

Le papier s'imprime à grande vitesse sur cette machine. Suivant le papier utilisé, il est possible que l'encre qui se trouve sur une feuille imprimée n'ait pas eu le temps de sécher suffisamment. Cette encre peut maculer la face arrière de la feuille imprimée suivante.

Si tel est le cas, définissez un intervalle plus long avant la sortie de la feuille imprimée suivante. Ceci permet à l'encre de sécher et d'éviter un maculage. Vous pouvez régler l'intervalle avant la sortie de la feuille imprimée suivante en utilisant les rotations à vide du tambour.



- Vous ne pouvez pas utiliser cette fonction avec la fonction suivante :

- [Tri avec intercalaire] (📖 110)

- 1 Touchez [Intervalle] sur l'écran de l'onglet [Fonctions].

- 2 Touchez [MARCHE].

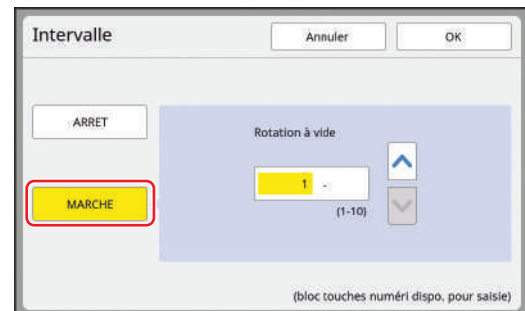

- 3 Spécifiez le nombre pour [Rotation à vide].

Vous pouvez spécifier le nombre pour [Rotation à vide] en suivant l'une des méthodes suivantes.

- En saisissant une valeur numérique à l'aide des touches numériques.
- En touchant [^] ou [v].



- Appuyez sur la touche [C] pour remettre le nombre sur [1].

- 4 Touchez [OK].

## Recréer un master [Renov.page]

Cette machine enregistre provisoirement l'image qui a été utilisée pour créer le dernier master. Vous pouvez créer un master avec cette image à l'aide de la fonction [Renov.page]. Cette fonction est utile car vous n'avez pas besoin de placer l'original et d'effectuer les réglages de nouveau.

Le master peut se détériorer pendant le processus d'impression d'une grande quantité de feuilles. Dans ces cas-là, en remplaçant le master par un neuf en sélectionnant la fonction [Renov.page] pendant que le réglage du moment demeure tel qu'il est, la qualité d'impression peut être préservée à un niveau constant.



► Veuillez noter que la fonction [Renov.page] n'est pas disponible dans les cas suivants.

- Aucun master n'a encore été créé après avoir actionné l'interrupteur d'alimentation de cette machine.
- Après avoir appuyé sur la touche [RESET].
- Quand la durée qui a été définie dans [Auto-effacement] (📖 137) s'est écoulée.
- Après avoir utilisé la fonction [Confidentiel].
- Quand une erreur s'est produite avant d'avoir terminé la création d'un master.
- Après avoir effectué un [Préconditionn].\*

\* Vous pouvez utiliser la fonction [Renov.page] avec [Aperçu], [Superposition], [Impression] ou [Ombre livre].

### 1 Touchez [Renov.page] sur l'écran de l'onglet [Fonctions].

#### ■ En mode 2 couleurs

Un écran s'affiche pour sélectionner le tambour.

Touchez le bouton du tambour pour lequel vous voulez réaliser la fonction [Renov.page].



#### [Echanger] :

Si vous touchez [①② Deux-Couleurs] en mode 2 couleurs, [Echanger] devient actif (vous pouvez le toucher). Quand [Echanger] est activé, les détails de la création du master sont échangés entre les tambours 1 et 2. (Cette option est utile quand l'ordre des originaux est incorrect.)



► Quand un tambour A4/Letter est installé, vous ne pouvez pas toucher [Echanger]. Quand un tambour A4/Letter est installé, [A4] s'affiche sur le bouton du tambour 1.

#### ■ En mode 1 couleur

Les options du tambour ne sont pas affichées. Le tambour qui est utilisé en mode 1 couleur est la cible pour [Renov.page].



### 2 Touchez [Tourner] si nécessaire.



► Quand un tambour A4/Letter est installé et [Deux-Couleurs] est sélectionné, vous ne pouvez pas toucher [Tourner]. Quand un tambour A4/Letter est installé, [A4] s'affiche sur le bouton du tambour 1.



► Le réglage [Tourner] spécifié sur cet écran est également appliqué à [Renouv master auto].

### 3 Touchez [OK].



## Recréer un master automatique [Renouv master auto]

Quand vous imprimez un grand nombre de feuilles, plusieurs milliers par exemple, le master peut se détériorer pendant le processus d'impression. Si la fonction [Renouv master auto] est activée, le master se crée de nouveau automatiquement à chaque fois qu'un nombre défini de feuilles a été imprimé. Le processus d'impression peut donc continuer.

En remplaçant le master par un neuf avant qu'il ne se détériore, la qualité de l'impression peut être préservée à un niveau constant.



► Il faut sélectionner [MARCHE] pour [Renouv master auto] (📖 138) sous [Admin.].

### 1 Touchez [Renouvell mast. auto] sur l'écran de l'onglet [Fonctions].



- [Renouv master auto] se désactive dans les cas suivants.
  - Quand [Programme] est activé.
  - Si vous avez appuyé sur la touche [RESET].
  - Quand l'écran de base de création d'un master des données d'original suivantes est affiché.
- Le réglage de [Tourner] spécifié sur l'écran [Renov.page] (📖 96) est également appliqué à [Renouv master auto].

## Remplacement d'une des pages [Créa mast un côté] (Mode 2 couleurs)

Pendant l'impression 2 couleurs, vous pouvez remplacer l'original et recréer un master pour un seul des tambours.

Par exemple, cette opération est utile pour créer des feuillets qui ont la même section d'introduction du produit avec différentes informations de magasin.

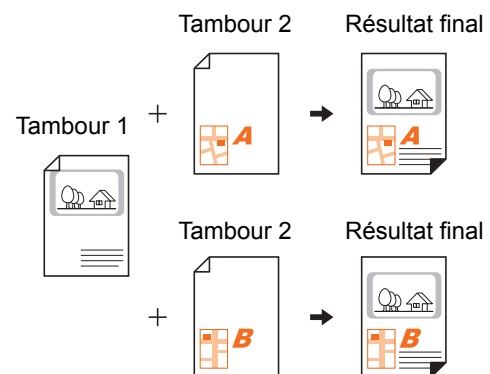

### 1 Effectuez l'impression en 2 couleurs.

(📖 35 "Impression d'originaux papier")

### 2 Touchez [Création mas un côté] sur l'écran de l'onglet [Fonctions].

### 3 Touchez le bouton du tambour sur lequel l'original est remplacé.



- Quand un tambour A4/Letter est installé comme tambour 1, [A4] s'affiche à côté du bouton ①.

### 4 Placez l'original de remplacement.

(📖 33 "Placement des originaux")

### 5 Définissez les conditions de création de masters.

Définissez les conditions de création de master pour l'original de remplacement selon les besoins. Si aucun changement particulier n'est effectué, les mêmes conditions sont appliquées que pour l'impression de l'étape 1.

(📖 50 "Fonctions pour la création de masters")

## 6 Appuyez sur la touche [START].

Un master est créé pour l'original de remplacement et une copie d'essai s'imprime.

Le reste de la procédure est le même que pour l'opération d'impression normale d'originaux papier.

(📖 35 "Impression d'originaux papier")

## Réglage des conditions d'alimentation et de réception du papier [Ctrl Papier spécia]

Vous pouvez régler les conditions d'alimentation et de réception du papier quand vous utilisez du papier spécial ou si les images imprimées présentent des inégalités ou des parties floues.



► Pour connaître les valeurs de réglage appropriées, consultez votre revendeur ou un représentant du service après-vente agréé.

## Réglage de l'alimentation du papier pour le papier spécial

Vous pouvez régler les conditions d'alimentation du papier en fonction des caractéristiques du papier.

**1** Touchez [Special Ctrl Papie] sur l'écran de l'onglet [Fonctions].

**2** Touchez [Réglage alimen pap].

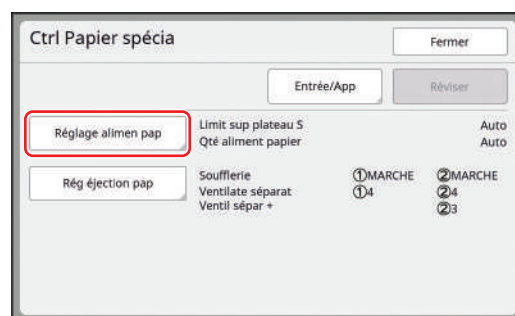

**3** Touchez [Manuel].

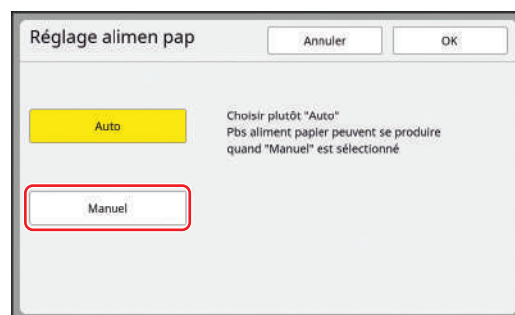

#### 4 Réglez chaque élément selon les besoins.

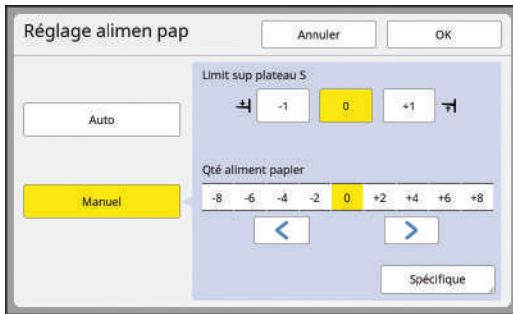

Touchez [Spécifique] pour spécifier [Tempo embrayage ON] et [Tempo embrayage OFF].

#### 5 Touchez [OK].

L'écran [Ctrl Papier spécia] s'affiche.



► Il est utile d'enregistrer les valeurs de réglage que vous avez définies. (📖 99 "Enregistrement des valeurs de réglage")

#### 6 Touchez [Fermer].

### Rég. alimen pap

Vous pouvez régler les conditions de réception du papier en fonction des caractéristiques de l'image imprimée et du papier.



► Vous pouvez modifier le réglage par défaut de [Rég. éjection pap.] (📖 135) sous [Admin.].

#### 1 Touchez [Special Ctrl Papier] sur l'écran de l'onglet [Fonctions].

#### 2 Touchez [Rég éjection pap].

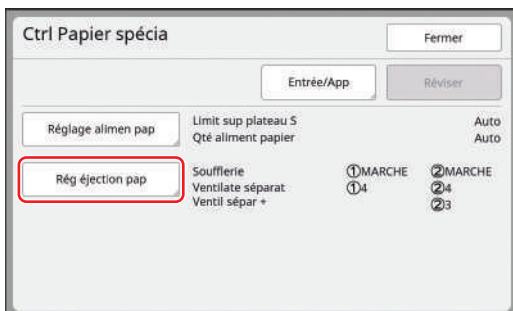

#### 3 Réglez chaque élément selon les besoins.

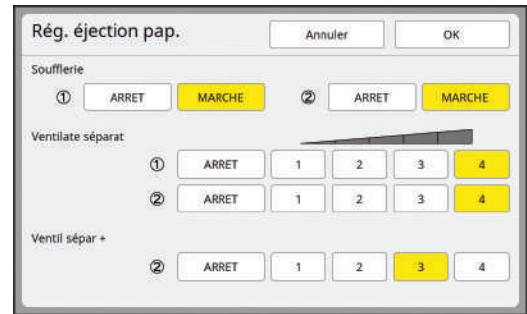

#### 4 Touchez [OK].

L'écran [Ctrl Papier spécia] s'affiche.



► Il est utile d'enregistrer les valeurs de réglage que vous avez définies. (📖 99 "Enregistrement des valeurs de réglage")

#### 5 Touchez [Fermer].

### Enregistrement des valeurs de réglage

Il est utile d'enregistrer les valeurs de réglage que vous avez définies dans [Rég. alimen pap] et [Rég éjection pap] car vous pourrez ainsi utiliser ces valeurs à plusieurs reprises.

#### 1 Modifiez les réglages pour [Rég. alimen pap] et [Rég éjection pap].

Pour connaître la procédure à suivre pour effectuer ces réglages, voir 📖 98.

#### 2 Touchez [Entrée/App].

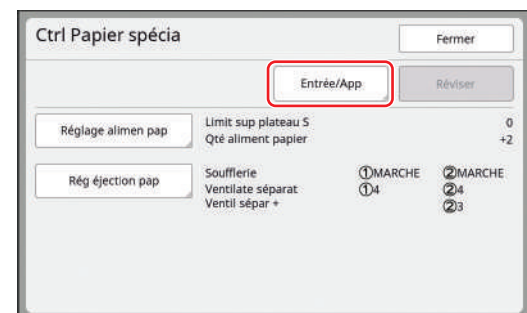

### 3 Touchez un bouton pour lequel rien n'a encore été enregistré.

Le bouton pour lequel rien n'a encore été enregistré est entouré d'une ligne continue. (Vous ne pouvez pas toucher un bouton grisé car les réglages ont déjà été enregistrés.)



### 4 Touchez [OK] sur l'écran de confirmation.

Les valeurs du réglage que vous avez définies sont enregistrées et l'écran [Liste paramètres] s'affiche.



► Vous pouvez modifier le nom des valeurs de réglage enregistrées. (101 "Modification du nom des valeurs de réglage")

### 5 Touchez [Fermer].

L'écran [Ctrl Papier spécia] s'affiche.

## Rappel des valeurs de réglage

### 1 Touchez [Special Ctrl Papier] sur l'écran de l'onglet [Fonctions].

### 2 Touchez [Entrée/App].

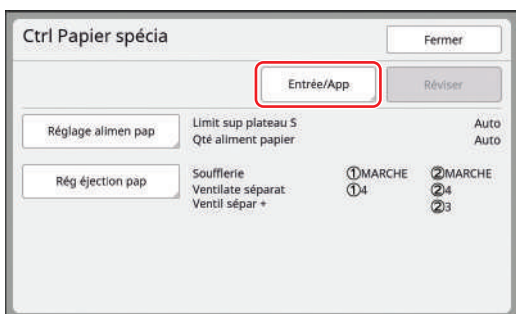

### 3 Touchez [Rappeler].

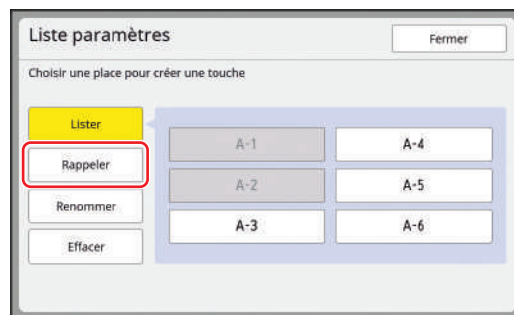

### 4 Touchez le bouton correspondant aux réglages que vous voulez rappeler.

L'écran [Ctrl Papier spécia] s'affiche. Vérifiez que le nom des valeurs de réglage rappelées s'affiche.

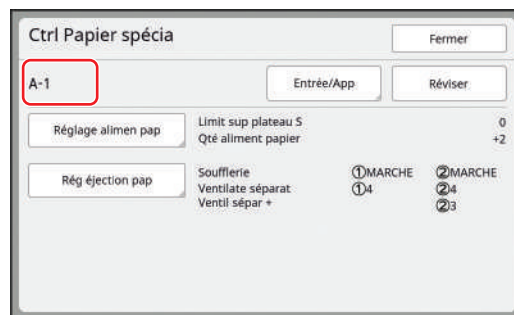

► Vous pouvez modifier et écraser les réglages des valeurs que vous avez rappelées. (100 "Modification des valeurs de réglage")

## Modification des valeurs de réglage

### 1 Rappelez les valeurs de réglage.

Suivez les étapes 1 à 4 de la section "Rappel des valeurs de réglage".

### 2 Modifiez les réglages pour [Réglage alimen pap] et [Rég éjection pap].

Pour connaître la procédure à suivre pour effectuer ces réglages, voir 98.

**3** Touchez [Réviser].

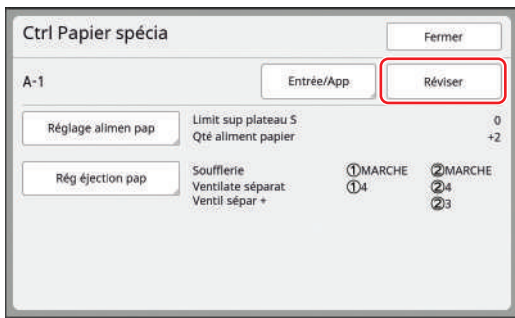

**4** Touchez [OK] sur l'écran de confirmation.

Les valeurs de réglage modifiées sont écrasées et l'écran [Ctrl Papier spécia] s'affiche.

**Modification du nom des valeurs de réglage**

**1** Touchez [Special Ctrl Papie] sur l'écran de l'onglet [Fonctions].

**2** Touchez [Entrée/App].

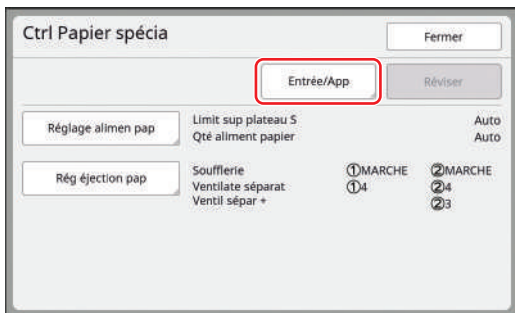

**3** Touchez [Renommer].

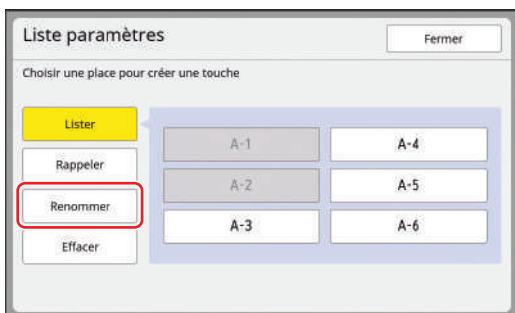

**4** Touchez le bouton pour lequel vous souhaitez changer le nom.

**5** Changez le nom.

( 27 "Écran [Renommer]")

**6** Après avoir saisi un nouveau nom, touchez [OK].

L'écran [Liste paramètres] s'affiche.

**7** Touchez [Fermer].

L'écran [Ctrl Papier spécia] s'affiche.



► Si le nom est trop grand pour rentrer complètement dans la zone d'affichage, la fin du nom s'affiche sous la forme "...".

**Effacement des valeurs de réglage**

**1** Touchez [Special Ctrl Papie] sur l'écran de l'onglet [Fonctions].

**2** Touchez [Entrée/App].



**4**

**3** Touchez [Effacer].

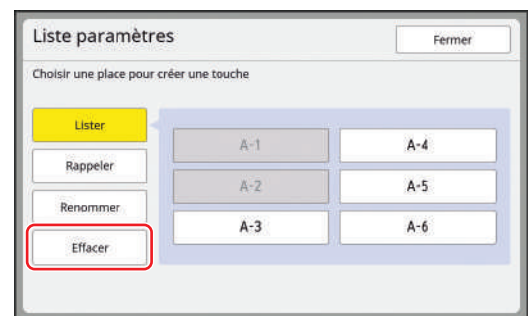

**4** Touchez le bouton que vous souhaitez effacer.

**5** Touchez [OK] sur l'écran de confirmation.

L'écran [Liste paramètres] s'affiche.

**6** Touchez [Fermer].

L'écran [Ctrl Papier spécia] s'affiche.

## Réglage de la position des guides d'éjection du papier [Contrôle Guide éjec]

Les guides d'éjection du papier sont utilisés pour éjecter le papier imprimé dans le réceptacle du papier. Normalement, la position des guides d'éjection du papier se règle automatiquement en fonction du format du papier et de la position du levier de réglage de l'alimentation du papier (📖 30). Quand vous utilisez du papier pour lequel la position ne peut pas être réglée automatiquement, activez [Contrôle Guide éjec]. Les guides d'éjection du papier se mettent alors dans une position spéciale.

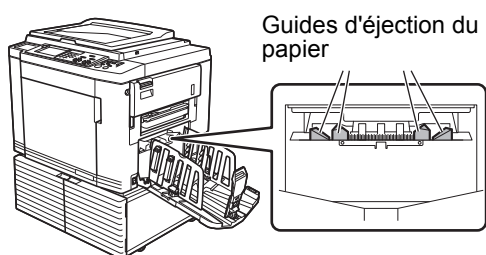

► Si [Contrôle Guide éjec] ne s'affiche pas, il faudra effectuer des réglages spéciaux. Pour de plus amples informations, consultez votre revendeur ou un représentant du service après-vente agréé.



► Vous pouvez modifier le réglage par défaut de [Ajust. aile éject.] (📖 135) sous [Admin.].

**1** Touchez [Contrôle Guide éjec] sur l'écran de l'onglet [Fonctions].

## Surveillance de l'état d'alimentation [Délect.alim.double]

Cette machine est équipée de la fonction [Délect.alim.double], qui arrête automatiquement l'impression quand elle détecte l'alimentation de plusieurs feuilles de papier en même temps (double alimentation).

La fonction [Délect.alim.double] est activée par défaut.

Toutefois, comme cette fonction est définie pour les types de papier normaux, il est possible que la fonction détecte une erreur de l'état de certains papiers même lorsqu'aucune double alimentation ne s'est produite.

Pour éviter ces erreurs de détection, désactivez la fonction [Délect.alim.double] dans les cas suivants :

- Une erreur [Délect.alim.double] s'affiche de manière répétée alors qu'aucune double alimentation n'a lieu.
- Du papier au fond sombre est utilisé (comme le noir, le rouge ou le bleu foncé).
- La face arrière du papier est déjà imprimée.



► Vous pouvez modifier le réglage par défaut de [Délect.alim.double] (📖 134) sous [Admin.].

**1** Touchez [Délect.ali double] sur l'écran de l'onglet [Fonctions].





# Chapitre 5

## Fonctions utiles

## Fonctions utiles

Pour les détails et la procédure à suivre pour définir chaque fonction, consultez les pages qui sont spécifiées comme référence.

### [Programme] (104)

Vous pouvez séparer et trier le papier imprimé en spécifiant un certain nombre de feuilles.

### [Tri avec intercalaire] (110)

Vous pouvez utiliser le papier placé sur le bac d'alimentation du papier comme intercalaire pour trier les feuilles imprimées.

### [Insertion bandes] (111)

Vous pouvez trier le papier imprimé. (L'inserteur bande optionnel est nécessaire.)

### [Mém. trav.] (111)

Vous pouvez enregistrer un ensemble de réglages requis.

### [Réservation] (113)

Vous pouvez empêcher l'impression de certaines données indésirables envoyées par un ordinateur.

### [Préconditionn.] (114)

Quand le tambour n'a pas été utilisé pendant un certain temps, vous pouvez réduire l'aspect flou de l'encre au début de l'impression.

### [Confidentiel] (115)

Vous pouvez jeter le master qui a déjà été créé.

### [Mon accès direct] (116)

Vous pouvez sélectionner des fonctions à enregistrer dans la zone d'accès direct de chaque utilisateur.

### [Affichage compteur] (117)

Vous pouvez vérifier les totaux accumulés pour le nombre de processus de création de master et le nombre de copies qui ont été imprimées.

### [Rapport cpteur ID] (118)

Vous pouvez imprimer les totaux du nombre de processus de création de masters et du nombre de copies imprimées.

### [Service Info mail] (122)

Vous pouvez envoyer l'historique des opérations de cette machine à des adresses e-mail qui ont été spécifiées d'avance.

### [Editeur]

Cette fonction permet de scanner des originaux papier puis d'éditer les originaux scannés et séparer les couleurs.

Pour de plus amples informations, consultez le manuel de l'utilisateur de l'Éditeur RISO.

## Impression d'originaux triés [Programme]

Vous pouvez séparer le nombre de copies à imprimer pour chaque jeu ou chaque original. Lorsque le processus d'impression s'arrête pendant quelques secondes après l'impression du nombre spécifié de copies (pour chaque jeu ou chaque original), vous pouvez trier le papier imprimé.



- ▶ Vous ne pouvez pas utiliser cette fonction avec [Renouv master auto] (97).
- ▶ Cette fonction est utile quand elle est utilisée avec [Tri avec intercalaire] (110) parce que le papier imprimé est trié conformément à chaque séparation spécifiée à l'aide d'une intercalaire.
- ▶ Cette fonction est utile quand elle est utilisée avec [Insertion bandes] (111), parce que le papier imprimé est ordonné conformément à chaque séparation spécifiée à l'aide d'une bande. L'inserteur bande optionnel est nécessaire pour utiliser [Insertion bandes].

### ■ Types de [Programme]

#### [Mode page seule] :

Vous pouvez définir le nombre de copies à imprimer pour un seul original pour chaque "jeu".

Les "jeux" peuvent être organisés en "groupes".

Il est possible de configurer

9999 copies × 99 jeux × 150 groupes.

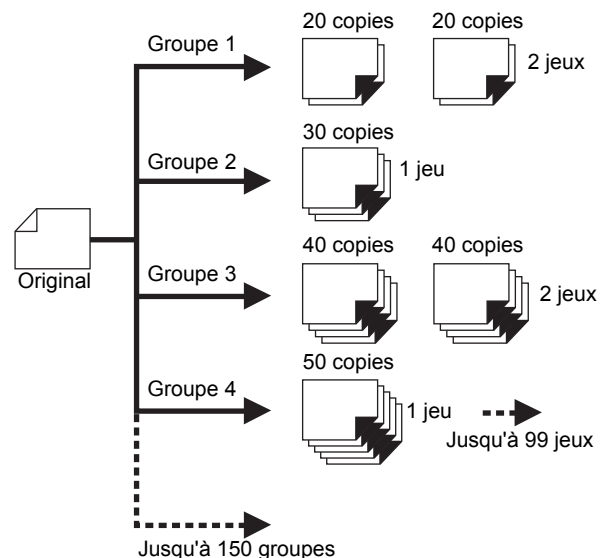

**[Mode multi-page] :**

Vous pouvez définir différents nombres de copies pour plusieurs originaux. Il est possible de configurer 9999 copies × 20 originaux.

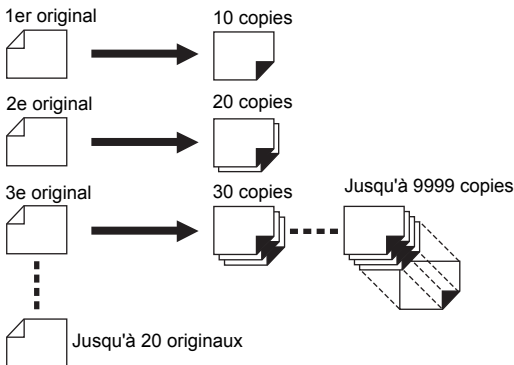

**[Combiné] :**

Effectuez l'impression 1 couleur à l'aide du tambour 1 avec le nombre de copies spécifié pour chaque "groupe". Ensuite, à la coupure entre les groupes, effectuez l'impression 2 couleurs avec le master du tambour 2 surimprimé.

Par exemple, cette fonction est utile quand vous voulez créer des questionnaires pour les élèves (1 couleur) pour le nombre d'élèves et un questionnaire avec les réponses pour les professeurs (2 couleurs).

Il est possible de configurer 9999 feuilles (total de l'impression 1 couleur et 2 couleurs) × 150 groupes.

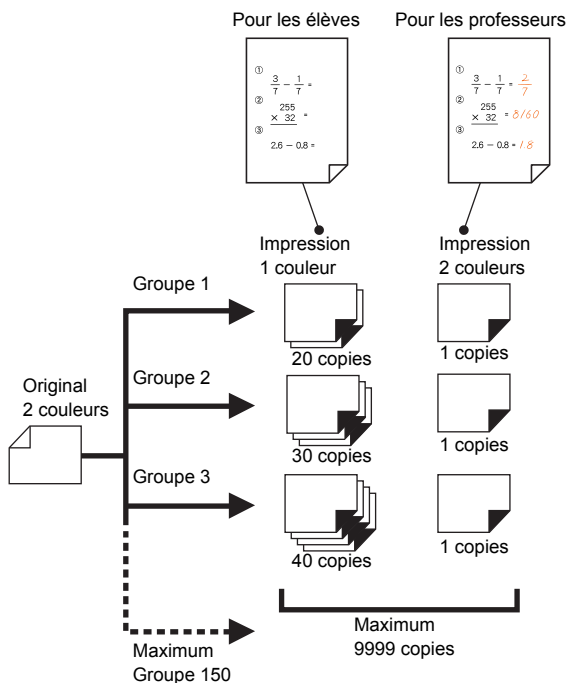

► La fonction [Combiné] est dédiée au mode 2 couleurs.

► Pour utiliser [Combiné], vous devez préparer deux originaux ou séparer un original en deux couleurs.

Quand vous séparez l'original, utilisez une des fonctions suivantes en même temps que [Combiné] :

- [Séparation] (📖 57)
- [Rec. Aperçu] (📖 65)
- [Editeur]

**■ Comment utiliser [Programme]**

Les deux méthodes suivantes peuvent être utilisées.

- Pour imprimer sans enregistrer de réglages de programme (📖 105 "Réglage de [Mode page seule]"), (📖 106 "Réglage de [Mode multi-page]"), (📖 107 "Réglage de [Combiné] (mode 2 couleurs)")
- Pour imprimer en rappelant un réglage [Programme] enregistré (📖 108 "Rappel de [Programme]")

**Réglage de [Mode page seule]**

**1 Touchez [Programme] sur l'écran de l'onglet [Fonctions].**

L'écran [Type programme] s'affiche.



► Vous pouvez aussi afficher l'écran [Type programme] en appuyant sur la touche [P].

**2 Touchez [Pge simple].**

**3 Saisissez une valeur dans [Cps] à l'aide des touches numériques.**

Vous pouvez saisir une valeur dans le champ de saisie actif.

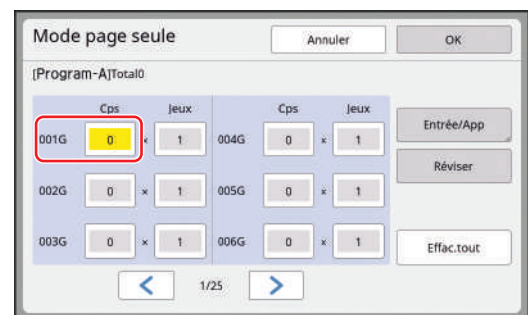

## 4 Changez de cible à saisir en passant à [Jeux].

- Vous pouvez changer la cible à saisir en appuyant sur la touche [×] ou sur la touche [✖].
- Il est également possible de sélectionner le champ de saisie en touchant la cible.

## 5 Saisissez une valeur dans [Jeux] à l'aide des touches numériques.

## 6 Passez à la cible à saisir pour le groupe suivant.

- Appuyez sur la touche [+] ou sur la touche [✖].
  - Il est également possible de sélectionner le champ de saisie en touchant la cible.
- Répétez les étapes 3 à 6 selon les besoins.



- ▶ Pour effacer toutes les valeurs saisies, touchez [Effac.tout].
- ▶ Le total du nombre de copies saisi s'affiche en haut de l'écran.



- ▶ Si vous voulez enregistrer les programmes définis sur cet écran, touchez [Entrée/App] avant [OK].  
Puis passez à l'étape 3 de la section "Enregistrement de [Programme]" (108).

## 7 Touchez [OK].

L'écran de base s'affiche.  
Quand vous appuyez sur la touche [START], l'impression s'effectue conformément au programme que vous avez défini.



- ▶ L'impression s'effectue dans l'ordre inverse de l'enregistrement du dernier groupe. (Exemple : [003G] -> [002G] -> [001G])  
Dans ce cas, [001G] est imprimée au-dessus du papier imprimé dans le réceptacle du papier.

## Réglage de [Mode multi-page]

### 1 Touchez [Programme] sur l'écran de l'onglet [Fonctions].

L'écran [Type programme] s'affiche.



- ▶ Vous pouvez aussi afficher l'écran [Type programme] en appuyant sur la touche [P].

### 2 Touchez [Pg multi].

### 3 Saisissez une valeur dans [Cps] à l'aide des touches numériques.

Vous pouvez saisir une valeur dans le champ de saisie actif.

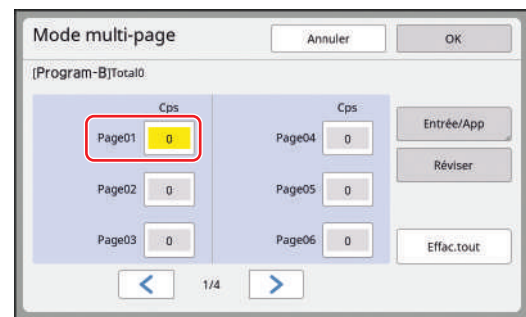

### 4 Passez à la cible à saisir pour le champ suivant.

- Appuyez sur la touche [+] ou sur la touche [✖].
  - Il est également possible de sélectionner le champ de saisie en touchant la cible.
- Répétez les étapes 3 à 4 selon les besoins.



- ▶ Pour effacer toutes les valeurs saisies, touchez [Effac.tout].
- ▶ Le total du nombre de copies saisi s'affiche en haut de l'écran.



- ▶ Si vous voulez enregistrer les programmes définis sur cet écran, touchez [Entrée/App] avant [OK].  
Puis passez à l'étape 3 de la section "Enregistrement de [Programme]" (108).

## 5 Touchez [OK].

L'écran de base s'affiche.  
 Quand vous appuyez sur la touche [START], l'impression peut être effectuée conformément au programme que vous avez défini.

-  ▶ Quand l'alimentateur automatique de documents optionnel n'est pas installé, l'impression s'effectue à partir du dernier original dans l'ordre inverse. (Exemple : [Page 03] -> [Page 02] -> [Page 01])
- ▶ Quand l'alimentateur automatique de documents optionnel est installé, l'impression s'effectue à partir du premier original. (Par exemple, [Page 01] -> [Page 02] -> [Page 03])

## Réglage de [Combiné] (mode 2 couleurs)

### 1 Touchez [Programme] sur l'écran de l'onglet [Fonctions].

L'écran [Type programme] s'affiche.

-  ▶ Vous pouvez aussi afficher l'écran [Type programme] en appuyant sur la touche [P].

### 2 Touchez [Combiné].

### 3 Saisissez le nombre de copies à imprimer avec le tambour 1.

Vous pouvez saisir une valeur dans le champ de saisie actif.



### 4 Passez à la cible à saisir pour le champ suivant.

- Appuyez sur la touche [+] ou sur la touche [✖].
  - Il est également possible de sélectionner le champ de saisie en touchant la cible.
- Répétez les étapes 3 à 4 selon les besoins.

-  ▶ Pour effacer toutes les valeurs saisies, touchez [Effac.tout].

## 5 Touchez [①② Impression].



- ▶ Les étapes 5 à 7 ne sont pas nécessaires si vous ne changez pas le nombre de copies imprimées en 2 couleurs.

## 6 Définissez le nombre de copies imprimées en 2 couleurs.

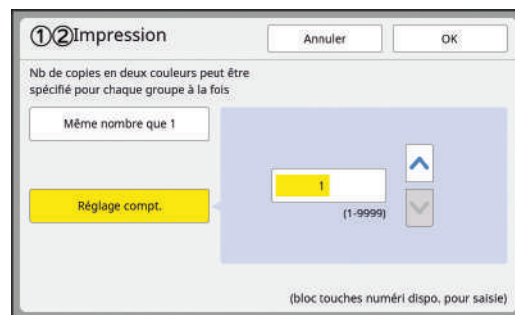

- Touchez [Même nombre que 1] si vous voulez imprimer le même nombre de copies en 2 couleurs qu'en 1 couleur.
- Si le nombre de copies imprimées en 2 couleurs est différent de celui des copies en 1 couleur, touchez [▲] et [▼] ou saisissez la valeur avec les touches numériques.

## 7 Touchez [OK].

L'écran de réglage [Combiné] s'affiche.



- ▶ Si vous souhaitez enregistrer les programmes, touchez [Entrée/App] avant de passer à l'étape 8. Puis passez à l'étape 3 de la section "Enregistrement de [Programme]" (108).

## 8 Touchez [OK].

L'écran de base s'affiche.  
 Quand vous appuyez sur la touche [START], l'impression peut être effectuée conformément au programme que vous avez défini.



- ▶ L'impression s'effectue dans l'ordre à partir du dernier groupe. (Par exemple, [003G] -> [002G] -> [001G]) Dans ce cas, [001G] est imprimée au-dessus du papier imprimé dans le réceptacle du papier.

### ■ Si vous imprimez à partir d'un ordinateur

Quand [Impression combinée] est sélectionné dans le pilote d'imprimante, cette machine s'arrête après la création du master de la première page.  
 L'écran de [Combiné] s'affiche sur le panneau de contrôle. Définissez le nombre de copies imprimées pour chaque groupe. Après la configuration, appuyez sur la touche [START] pour démarrer l'impression.

Pour la seconde page et les pages suivantes, cette machine s'arrête pendant la durée spécifiée dans la configuration de [Cycle Auto]. Si cette machine ne s'arrête pas, le contenu qui est placé sur la première page est appliqué aux pages suivantes.

## Annulation [Programme]

### 1 Touchez [Programme] sur l'écran de l'onglet [Fonctions].

L'écran [Type programme] s'affiche.



► Vous pouvez aussi afficher l'écran [Type programme] en appuyant sur la touche [P].

### 2 Touchez [Annuler].

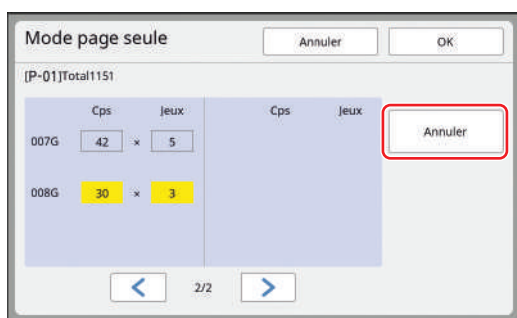

### 3 Touchez [OK].

## Enregistrement de [Programme]

Il est utile d'enregistrer un programme que vous utilisez fréquemment.

Vous pouvez enregistrer un total de 12 programmes [Mode page seule], [Mode multi-page] et [Combiné].

### 1 Créez un programme.

Effectuez l'un des réglages suivants.

- Étapes 1 à 6 de la section "Réglage de [Mode page seule]" (105)
- Étapes 1 à 4 de la section "Réglage de [Mode multi-page]" (106)
- Étapes 1 à 7 de la section "Réglage de [Combiné] (mode 2 couleurs)" (107)

### 2 Touchez [Entrée/App].

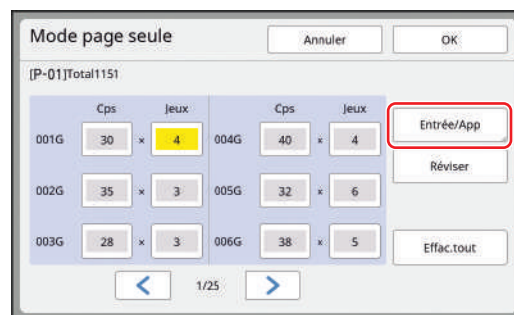

### 3 Touchez un bouton pour lequel rien n'a encore été enregistré.

Le bouton pour lequel rien n'a encore été enregistré est entouré d'une ligne continue. (Vous ne pouvez pas toucher un bouton grisé car les réglages ont déjà été enregistrés.)

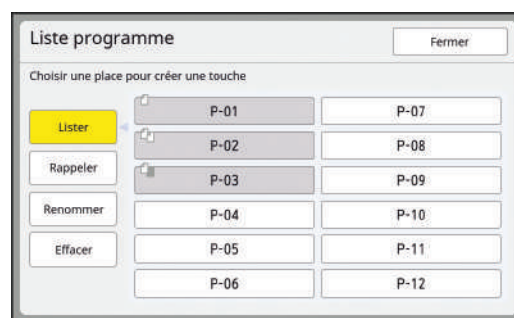

Un écran de confirmation s'affiche.

### 4 Touchez [OK] sur l'écran de confirmation.

Le programme qui a été créé est enregistré et l'écran [Liste programme] s'affiche.



► Vous pouvez modifier le nom du programme enregistré. (109 "Modification du nom de [Programme]")

### 5 Touchez [Fermer].

L'écran de réglage [Programme] s'affiche.

- Quand vous touchez [OK], l'impression peut s'effectuer conformément aux réglages du programme enregistré.
- Quand vous touchez [Annuler], l'écran de base s'affiche et [Programme] reste désactivé.

## Rappel de [Programme]

### 1 Touchez [Programme] sur l'écran de l'onglet [Fonctions].

L'écran [Type programme] s'affiche.





► Vous pouvez aussi afficher l'écran [Type programme] en appuyant sur la touche [P].

## 2 Touchez [Liste programme].

## 3 Touchez le bouton correspondant aux réglages que vous voulez rappeler.

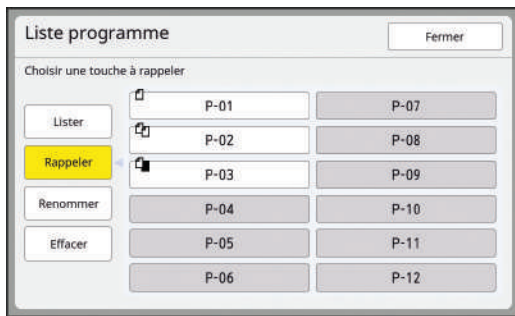

► L'icône sur le bouton indique le type de programme.

- : [Mode page seule]
- : [Mode multi-page]
- : [Combiné]

## 4 Touchez [OK] sur l'écran de confirmation.

L'écran de base s'affiche. Quand vous appuyez sur la touche [START], l'impression s'effectue conformément au programme que vous avez défini.

## Modification des réglages de [Programme]

### 1 Rappeler un programme.

Suivez les étapes 1 à 3 de la section "Rappel de [Programme]".

### 2 Modifiez les réglages du programme.

Modifiez le nombre de copies et le nombre de jeux.

### 3 Touchez [Réviser].

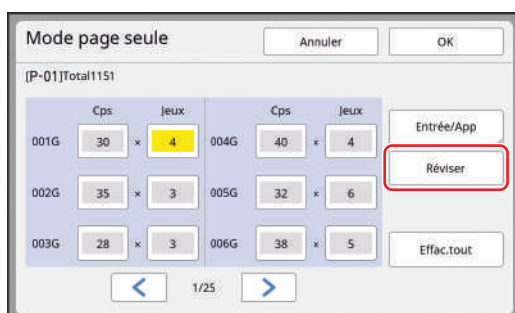

## 4 Touchez [OK] sur l'écran de confirmation.

L'écran de réglage [Programme] s'affiche.

- Quand vous touchez [OK], l'impression peut s'effectuer conformément aux réglages du programme modifiés.
- Quand vous touchez [Annuler], l'écran de base s'affiche et [Programme] reste désactivé.

## Modification du nom de [Programme]

### 1 Touchez [Programme] sur l'écran de l'onglet [Fonctions].

L'écran [Type programme] s'affiche.



► Vous pouvez aussi afficher l'écran [Type programme] en appuyant sur la touche [P].

### 2 Touchez [Liste programme].

### 3 Touchez [Renommer].

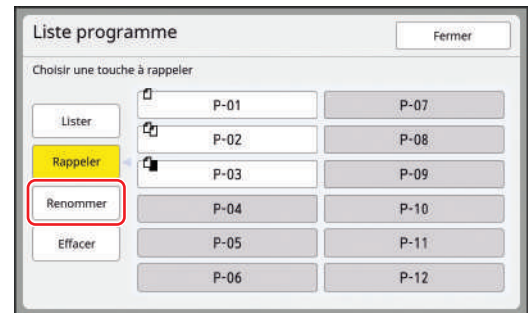

### 4 Touchez le bouton pour lequel vous souhaitez changer le nom.

### 5 Changez le nom.

( 27 "Écran [Renommer]")

### 6 Après avoir saisi un nouveau nom, touchez [OK].

L'écran de réglage [Liste programme] s'affiche.



► Si le nom est trop grand pour rentrer complètement dans la zone d'affichage, la fin du nom s'affiche sous la forme "...".

### 7 Touchez [Fermer].

L'écran de réglage [Type programme] s'affiche.



## 8 Touchez [Fermer].

L'écran de base s'affiche.

## Effacement de [Programme]

### 1 Touchez [Programme] sur l'écran de l'onglet [Fonctions].

L'écran [Type programme] s'affiche.



- ▶ Vous pouvez aussi afficher l'écran [Type programme] en appuyant sur la touche [P].

### 2 Touchez [Liste programme].

### 3 Touchez [Effacer].

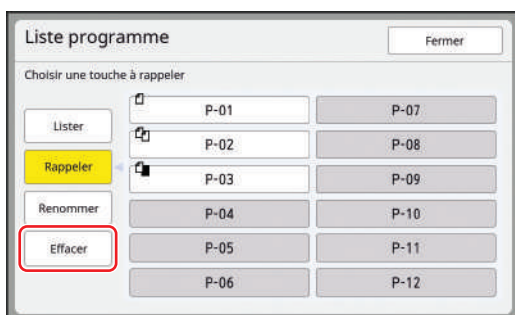

### 4 Touchez le bouton que vous souhaitez effacer.

### 5 Touchez [OK] sur l'écran de confirmation.

L'écran de réglage [Liste programme] s'affiche.

### 6 Touchez [Fermer].

L'écran de réglage [Type programme] s'affiche.

### 7 Touchez [Fermer].

L'écran de base s'affiche.

## Insertion d'une intercalaire [Tri avec intercalaire]

Vous pouvez utiliser le papier placé sur le bac d'alimentation du papier comme intercalaire pour trier les feuilles imprimées.

- Quand vous imprimez avec la fonction [Marche automatique] activée après avoir placé les originaux dans l'alimentateur automatique de documents, activez [Tri avec intercalaire] pour insérer une intercalaire (feuille blanche) chaque fois que l'original change.
- Quand vous utilisez [Programme] (📖 104) en même temps que [Tri avec intercalaire], une intercalaire (feuille blanche) est insérée entre chaque séparation de l'impression.



- ▶ La fonction [Tri avec intercalaire] peut être utilisée quand les papiers suivants sont placés sur le bac d'alimentation du papier :

(Formats standard)

MF9350 : A3, B4 ou Foolscap

MF9450 : Ledger, Legal ou Letter

(Formats personnalisés)

210 mm × 315 mm à 320 mm × 432 mm

(8 1/4 pouces × 12 13/32 pouces à

12 19/32 pouces × 17 pouces)

- ▶ Il est possible que les intercalaires et les feuilles imprimées soient maculées d'encre.



- ▶ Cette fonction fonctionne uniquement quand [Programme] (📖 104) ou [Marche automatique] (📖 28) est sur [MARCHE].
- ▶ Vous ne pouvez pas utiliser cette fonction avec les fonctions suivantes.
  - [Intervalle] (📖 95).
  - [Insertion bandes] (📖 111).
  - [Grande Vitesse] dans [SPEED] (📖 92).
- ▶ Vous pouvez modifier le réglage par défaut de [Param. tri/interc.] (📖 135) sous [Admin.].

### 1 Touchez [Tri avec intercalaire] sur l'écran de l'onglet [Fonctions].

## Utilisation de l'inserteur bande [Insertion bandes]

Vous pouvez utiliser la fonction [Insertion bandes] après avoir installé l'inserteur bande optionnel.

- Quand vous imprimez avec la fonction [Marche automatique] activée après avoir placé les originaux dans l'alimentateur automatique de documents, activez [Insertion bandes] pour insérer une bande chaque fois que l'original change.
- Quand vous utilisez aussi [Programme] (📖 104) en même temps, une bande est insérée lors de chaque séparation de l'impression.

Pour de plus amples informations, consultez le manuel de l'utilisateur de l'inserteur bande.



- ▶ Cette fonction fonctionne uniquement quand [Programme] (📖 104) ou [Marche automatique] (📖 28) est sur [MARCHÉ].
- ▶ Vous ne pouvez pas utiliser cette fonction avec la fonction suivante :
  - [Tri avec intercalaire] (📖 110)
- ▶ Vous pouvez modifier le réglage par défaut de [Séparation bande] (📖 135) sous [Admin.].

### 1 Touchez [Insertion bandes] sur l'écran de l'onglet [Fonctions].

## Utilisation des réglages enregistrés [Mém. trav.]

Vous pouvez enregistrer un ensemble de réglages requis. Cette fonction est utile car les mêmes réglages peuvent être rappelés pour être utilisés.

### Enregistrement de [Mém. trav.]

#### 1 Définissez les fonctions requises.

- (📖 50 "Fonctions pour la création de masters")
- (📖 92 "Fonctions pour l'impression")
- (📖 104 "Fonctions utiles")

#### 2 Touchez [Mémoire travaux] sur l'écran de l'onglet [Fonctions].

L'écran [Mém. trav.] s'affiche.



- ▶ Vous pouvez aussi afficher l'écran [Mém. trav.] en appuyant sur la touche [\*].

#### 3 Touchez un bouton pour lequel rien n'a encore été enregistré.

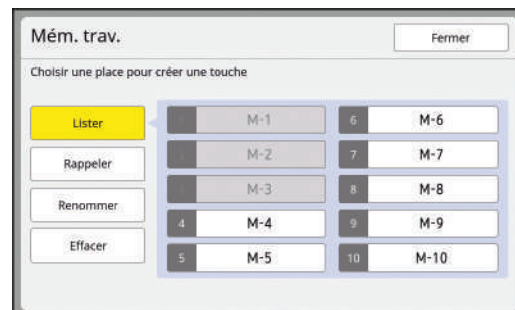

- ▶ Vous ne pouvez pas toucher un bouton grisé car les réglages ont déjà été enregistrés.

#### 4 Vérifiez les réglages.



Touchez [▼] pour vérifier tous les éléments de la liste.



► Pour modifier le réglage de n'importe quelle fonction, touchez [Annuler] puis [Fermer] pour revenir à l'écran de base. Ensuite, révissez le réglage de la fonction.

## 5 Touchez [OK].

L'écran [Mém. trav.] s'affiche.

## 6 Touchez [Fermer].

L'écran de base s'affiche.

## Rappel de [Mém. trav.]

### 1 Touchez [Mémoire travaux] sur l'écran de l'onglet [Fonctions].

L'écran [Mém. trav.] s'affiche.



► Vous pouvez aussi afficher l'écran [Mém. trav.] en appuyant sur la touche [\*].

### 2 Touchez [Rappeler].

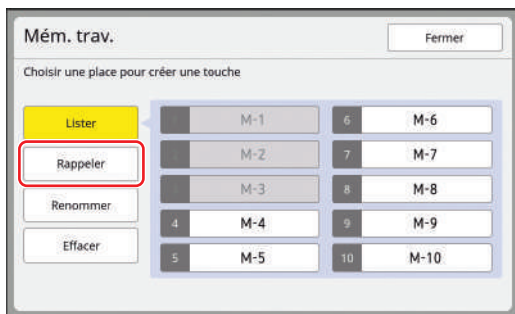

### 3 Touchez le bouton correspondant aux réglages que vous voulez rappeler.

L'écran [Contrôle état] s'affiche.



► Vous pouvez aussi afficher l'écran [Contrôle état] en appuyant sur les touches numériques correspondant au numéro de mémoire adéquat.

- Numéros [1] à [9] : Appuyez sur la touche correspondante de "1" à "9".
- Numéro [10] : Appuyez sur la touche "0".

### 4 Vérifiez les réglages.

### 5 Touchez [OK].

Les réglages sont appliqués, puis l'écran de base s'affiche.

## Modification du nom de [Mém. trav.]

### 1 Touchez [Mémoire travaux] sur l'écran de l'onglet [Fonctions].

L'écran [Mém. trav.] s'affiche.



► Vous pouvez aussi afficher l'écran [Mém. trav.] en appuyant sur la touche [\*].

### 2 Touchez [Renommer].

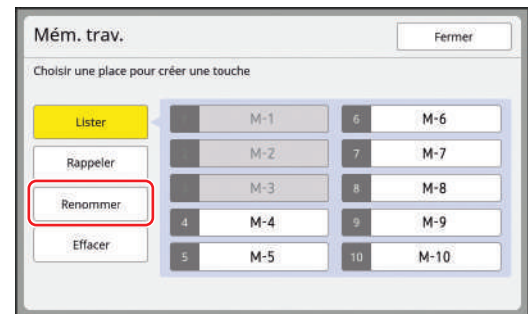

### 3 Touchez le bouton pour lequel vous souhaitez changer le nom.

### 4 Changez le nom.

( 27 "Écran [Renommer]")

### 5 Après avoir saisi un nouveau nom, touchez [OK].

L'écran [Mém. trav.] s'affiche.



► Si le nom est trop grand pour rentrer complètement dans la zone d'affichage, la fin du nom s'affiche sous la forme "...".

### 6 Touchez [Fermer].

L'écran de base s'affiche.

## Effacement de [Mém. trav.]

### 1 Touchez [Mémoire travaux] sur l'écran de l'onglet [Fonctions].

L'écran [Mém. trav.] s'affiche.



► Vous pouvez aussi afficher l'écran [Mém. trav.] en appuyant sur la touche [\*].

## 2 Touchez [Effacer].

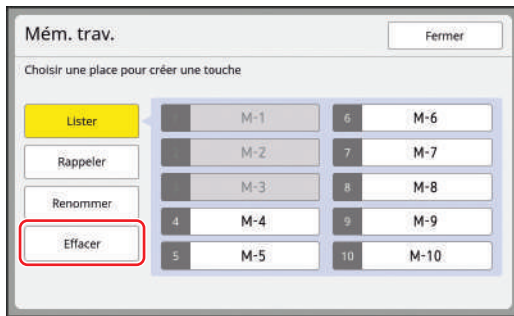

## 3 Touchez le bouton que vous souhaitez effacer.

L'écran [Contrôle état] s'affiche.

## 4 Vérifiez les réglages.

Vérifiez si le réglage peut être effacé.

## 5 Touchez [OK].

L'écran [Mém. trav.] s'affiche.

## 6 Touchez [Fermer].

L'écran de base s'affiche.

## Prolongation de la période de réservation [Réservation]

Cette fonction est utile quand cette machine est connectée à un ordinateur.

Pendant une opération d'impression sur cette machine, il est possible qu'une autre personne envoie des instructions d'impression de données d'original depuis un ordinateur.

Même si cette machine n'a pas été touchée après la fin de l'opération, la création du master des données de l'original reçues ne démarre pas tant qu'un certain temps ne s'est pas écoulé. Cette durée d'attente est appelée "Période réservat".

Une fois la période de réservation écoulée, une autre création de master de données d'original démarre. Par conséquent, le master qui était utilisé est mis au rebut. La valeur par défaut pour la période de réservation est de 15 secondes. Vous pouvez prolonger cette période sur l'écran [Admin.] jusqu'à 60 secondes. Si vous voulez continuer l'impression avec le master que vous êtes actuellement en train d'utiliser, activez [Réservation]. Vous pouvez prolonger la période de réservation jusqu'à 30 minutes.



- ▶ Vous pouvez modifier la période de réservation dans [Période réservat] (📖 137) sous [Admin.].
- ▶ Vous pouvez modifier la durée de prolongation quand [Réservation] est activé dans [Ex. Période résér] (📖 137) sous [Admin.].

5

### ■ Le décompte de la période de réservation ne démarre pas pendant les opérations suivantes.

- Tant qu'une opération (création de master, processus d'impression, etc.) est en cours sur cette machine.
- Tant qu'une touche ou un bouton quelconque du panneau de contrôle est en train d'être utilisé(e).
- Tant qu'un écran de réglage est affiché.
- Tant qu'un écran d'erreur ou d'avertissement est affiché.
- Jusqu'à 3 minutes après être passé en mode de création de master.

### ■ Les fonctions suivantes ne s'effectuent pas pendant la période prolongée de la période de réservation.

- [Veille Auto] (📖 137), [Hors tension auto] (📖 137) : Ces fonctions s'effectuent en fonction du temps mesuré à partir de la fin de la période réglée dans [Réservation].
- [Programme d'arrêt] (📖 138) : Cette fonction ne s'effectue pas jusqu'à l'heure programmée le jour suivant.

## 1 Touchez [Réservation] sur l'écran de l'onglet [Fonctions].



- ▶ Si vous souhaitez imprimer des données d'original pendant [Période réservat], touchez [Pause] (📖 41) sur l'écran de l'onglet [De base].

## Comment éviter le maculage de l'encre [Préconditionn]

Quand cette machine n'a pas été utilisée pendant longtemps ou après le remplacement du tambour, il est possible que plusieurs feuilles imprimées soient trop claires au début de l'impression. Quand vous activez [Préconditionn], l'opération visant à s'assurer que l'encre est utilisable et stable s'effectue pendant la création du master.

Cette fonction permettant d'obtenir des copies claires depuis le début, vous pouvez ainsi économiser du papier.



► **[Préconditionn] est une fonction qui s'effectue pendant la création du master. Si vous n'effectuez que le processus d'impression, [Préconditionn] ne s'effectue pas.**

► **Quand la fonction [Préconditionn] est effectuée, le temps nécessaire pour la création d'un master devient plus long.**





► Vous pouvez régler [Préconditionn] de sorte que cette fonction s'effectue automatiquement pendant la création suivante d'un master si le tambour n'a pas été utilisé pendant longtemps. Vous pouvez modifier le réglage dans [Précondition. auto] (138) sous [Admin.].

## 1 Touchez [Préconditionn] sur l'écran de l'onglet [Fonctions] de l'écran de base de création de masters.



Quand la fonction [Préconditionn] est activée, l'icône affichée dans la zone de message de l'écran de base de création de master change.

[Préconditionn]	Icône
ARRET	 (Icône blanche sur une base verte)
MARCHE	 (Icône verte sur une base jaune-verte)

Quand vous placez un original et appuyez sur la touche [START], [Préconditionn] s'effectue pendant la création du master.

## Empêcher la copie de documents confidentiels [Confidentiel]

Après l'impression, le master qui a été créé est toujours chargé sur le tambour et prêt pour l'impression.

Quand la fonction [Confidentiel] est activée, le master qui a été créé est mis au rebut. Vous pouvez donc ainsi éviter l'impression non autorisée de documents confidentiels.

Quand un master vierge est chargé sur le tambour, il sert également de couverture pour empêcher que l'encre du tambour ne sèche quand aucune impression n'est effectuée pendant un certain temps.



- ▶ Vous pouvez configurer un réglage pour le processus [Confidentiel], ce qui est recommandé après l'impression. (☞ 151 "Gestion du master usagé [Protéger]")

### 1 Touchez [Confidentiel] sur l'écran de l'onglet [Fonctions].

#### ■ Quand les deux tambours sont installés

Un écran s'affiche pour sélectionner le tambour.

Touchez le bouton du tambour dont vous souhaitez mettre le rouleau de masters au rebut.

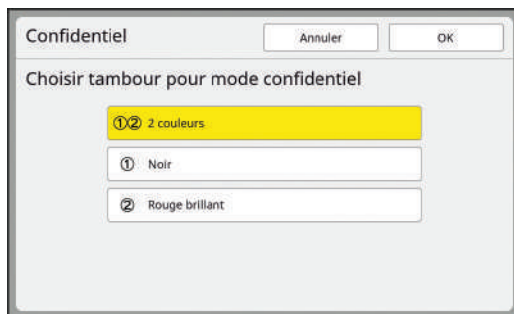

- ▶ Quand un tambour A4/Letter est installé, [A4] s'affiche sur le bouton.

#### ■ Quand un seul des tambours est installé

Les options du tambour ne sont pas affichées.

Le rouleau de masters du tambour qui est installé dans cette machine est ciblé pour la mise au rebut.

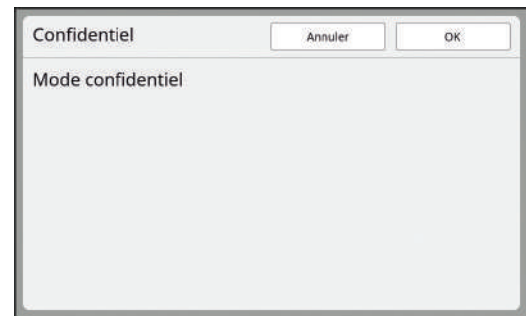

### 2 Touchez [OK].

Le master sur le tambour est mis au rebut et un master vierge est chargé.



- ▶ Le processus [Confidentiel] efface l'image qui est enregistrée provisoirement dans cette machine. Par conséquent, la fonction [Renov.page] (☞ 96) ne peut pas être effectuée pour le tambour sur lequel la fonction [Confidentiel] est exécutée.

## Enregistrement des fonctions utilisées fréquemment pour chaque utilisateur [Mon accès direct]

Si vous effectuez l'opération d'authentification pour utiliser cette machine, vous pouvez charger les fonctions à enregistrer dans la zone d'accès direct sur l'écran de l'onglet [De base] comme vous le voulez.

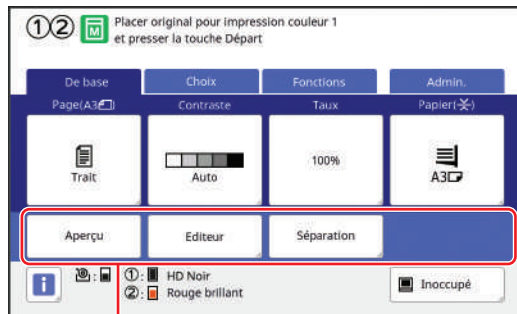

Zone d'accès direct

Vous pouvez enregistrer une fonction dans la zone d'accès direct dans les modes suivants.

- Mode de création de masters
- Mode d'impression
- Mode de scannérisation



▶ [Haut/Gestion complète] doit avoir été défini pour [Niveau gestion] dans [Manage utilisateur] (145).



▶ En utilisant [Entrée Accès Direc] (140) sous [Admin.], un administrateur peut modifier la zone d'accès direct de tous les utilisateurs en même temps.

**1** Touchez [Mon accès direct] sur l'écran de l'onglet [Fonctions].

**2** Touchez l'onglet du mode où vous voulez enregistrer une fonction.

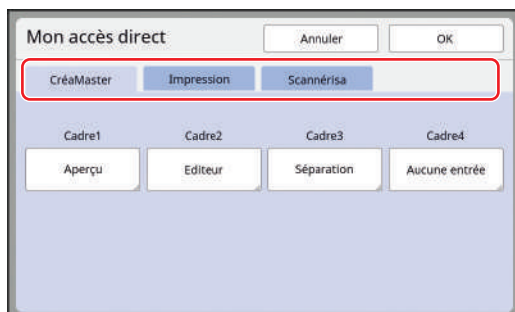

**3** Touchez le bouton de fonction que vous souhaitez enregistrer.

Vous pouvez également toucher le bouton pour lequel une fonction a déjà été enregistrée pour le changer par une autre fonction.

**4** Touchez le nom de la fonction à enregistrer.



- Touchez [ < ] ou [ > ] pour changer l'affichage.
- Si vous ne voulez enregistrer aucune fonction, touchez [Aucune entrée].
- Vous ne pouvez pas toucher une fonction qui a déjà été enregistrée.

**5** Touchez [OK].

L'écran [Mon accès direct] s'affiche.

Quand vous voulez enregistrer un autre bouton de fonction, répétez les étapes 3 à 5.

**6** Touchez [OK].



## Affichage des comptes accumulés [Affichage compteur]

Vous pouvez vérifier les totaux accumulés du nombre de processus de création de masters et du nombre de feuilles imprimées.

**1** Touchez [Aff. compt.] sur l'écran de l'onglet [Fonctions].

**2** Vérifiez le contenu sur l'affichage.

Touchez [ < ] ou [ > ] pour changer l'affichage. Première page

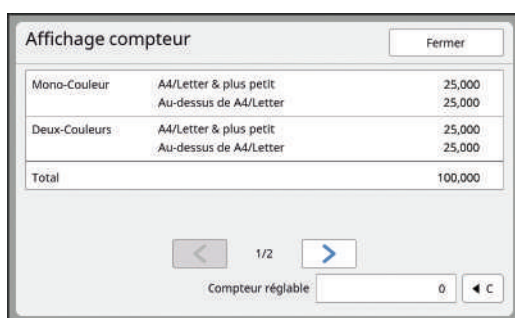

Seconde page

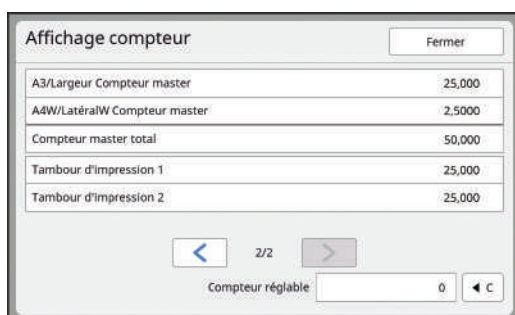

■ [A4/Letter & plus petit], [Au-dessus de A4/Letter]

Montre le nombre accumulé des copies qui ont été imprimées sur cette machine pour chaque format.

La valeur n'inclut pas les copies d'essai imprimées pendant la création de masters.

■ [Total] (compteur total)

Montre le nombre accumulé des copies qui ont été imprimées sur cette machine.

La valeur n'inclut pas les copies d'essai imprimées pendant la création de masters.

■ [A3/Largeur Compteur master], [A4W/LatéralW Compteur master]

Montre le nombre accumulé des processus de création de masters qui ont été effectués sur cette machine pour chaque format de master. Cette valeur inclut le total des actions de [Préconditionn] (114) et de [Confidentiel] (115) qui ont été effectuées.

■ [Compteur master total]

Montre le nombre accumulé des processus de création de masters qui ont été effectués sur cette machine.

Cette valeur inclut le total des actions de [Préconditionn] et de [Confidentiel] qui ont été effectuées.

■ [Tambour d'impression 1] [Tambour d'impression 2]

Montre le nombre accumulé des copies qui ont été imprimées à l'aide du tambour actuel. Cette valeur inclut le nombre de copies d'essai imprimées pendant la création de masters. Pour vérifier le nombre accumulé des copies qui ont été imprimées à l'aide d'un autre tambour, changez le tambour puis affichez de nouveau l'écran [Affichage compteur].

■ [Compteur réglable]

Compte et montre le nombre de copies qui ont été imprimées.

La valeur n'inclut pas les copies d'essai imprimées pendant la création de masters.

Touchez [◀C] pour réinitialiser le compteur à [0]. Par exemple, ce compteur est utile quand vous voulez vérifier le nombre de copies qui sont imprimées par jour. Dans ce cas, réinitialisez le compteur à [0] au début de la journée puis vérifiez le compteur à la fin de l'opération.

**3** Touchez [Fermer].

## Calcul du nombre total de copies [Rapport cpteur ID]

Vous pouvez imprimer le nombre total de processus de création de masters et le nombre total de feuilles imprimées pour tous les utilisateurs. Vous pouvez aussi enregistrer ces données dans un fichier.



- Pour gérer et calculer le nombre total de copies, [Haut/Gestion complète] doit avoir été défini pour [Niveau gestion] dans [Manage utilisateur] (📖 145).

## [Sortie rapport]

### 1 Touchez [Cpteur ID Rapport] sur l'écran de l'onglet [Fonctions].

L'écran [Rapport cpteur ID] s'affiche.

### 2 Sélectionnez une méthode pour [Sortie rapport].

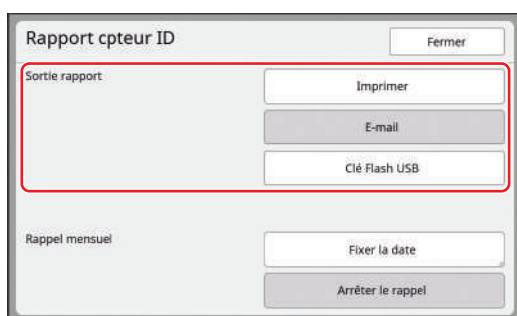

#### ■ [Imprimer]

Touchez ce bouton pour imprimer le rapport du nombre total sur cette machine.

#### ■ [E-mail]

Touchez ce bouton pour envoyer un fichier au format CSV aux adresses e-mail qui ont été spécifiées d'avance.



- Si [E-mail] ne s'affiche pas, il faudra effectuer des réglages spéciaux. Pour de plus amples informations, consultez votre revendeur ou un représentant du service après-vente agréé.
- Si [E-mail] est grisé, les réglages requis n'ont pas été effectués. Pour la procédure à suivre pour définir cette fonction, voir [Rapport cpteur ID] (📖 120).

#### ■ [Clé Flash USB]

Touchez ce bouton pour enregistrer le fichier au format CSV dans une clé Flash USB. Avant de toucher [Cpteur ID Rapport], vous devez insérer la clé Flash USB dans le port USB.

## Réglage du jour de notification pour l'émission du nombre total

Vous pouvez afficher l'écran du rapport pour [Sortie rapport] (📖 182) à la date spécifiée chaque mois.

**1** Touchez [Cpteur ID Rapport] sur l'écran de l'onglet [Fonctions].

**2** Touchez [Fixer la date].

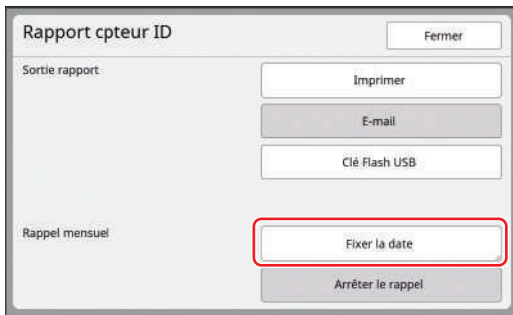

**3** Touchez [MARCHE].

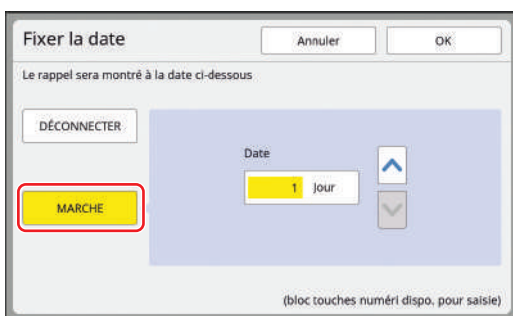

**4** Définissez le jour de la notification.

Vous pouvez définir la date en utilisant une des méthodes suivantes.

- En saisissant une valeur numérique à l'aide des touches numériques.
- En touchant [▼] ou [▲].



- Quand vous définissez n'importe quelle date entre le [29] et le [31], l'écran du rapport s'affiche le dernier jour du mois si la date spécifiée n'existe pas dans le mois, par exemple en février.

**5** Touchez [OK].

L'écran [Rapport cpteur ID] s'affiche.

**6** Touchez [Fermer].



- Une fois que vous avez spécifié une date pour [Fixer la date], un écran d'avertissement s'affiche chaque fois que la machine est mise sous tension jusqu'à ce que la fonction [Sortie rapport] (📖 118) soit effectuée. Si vous ne souhaitez pas effectuer [Sortie rapport] pour le mois actuel, touchez [Arrêter le rappel] sur l'écran [Rapport cpteur ID]. L'écran d'avertissement ne s'affiche pas jusqu'au jour de notification du mois suivant.

## Envoi d'e-mails du [Rapport cpteur ID]

Vous pouvez envoyer le rapport du décompte total de [Rapport cpteur ID] (📖 118) aux adresses e-mail qui ont été spécifiées d'avance. Par exemple, cette fonction est utile pour notifier l'état d'utilisation au personnel, comme un chef d'équipe.

! ▶ Cette machine doit être connectée à l'ordinateur par réseau.

### Pré-réglage

#### 1 Vérifiez que [E-mail] s'affiche à l'écran [Rapport cpteur ID] de cette machine.

L'écran [Rapport cpteur ID] s'affiche quand vous touchez [Rapport cpteur ID] sur l'écran de l'onglet [Fonctions]. [E-mail] est grisé car les réglages requis n'ont pas encore été effectués.

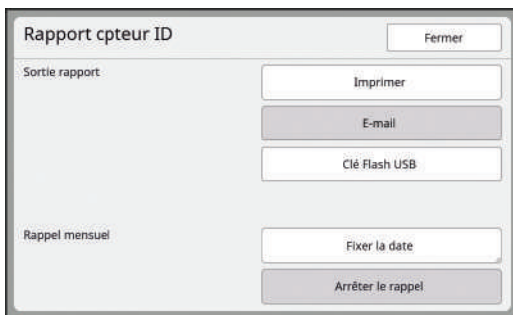

! ▶ Si [E-mail] ne s'affiche pas, il faudra effectuer des réglages spéciaux. Pour de plus amples informations, consultez votre revendeur ou un représentant du service après-vente agréé.

▶ Quand [E-mail] n'est pas grisé et le bouton [E-mail] est disponible, les réglages requis ont été effectués. Dans ce cas, vous pouvez envoyer un e-mail et vous n'avez pas besoin de suivre les étapes 2 à 9 suivantes de cette section.

#### 2 Accédez à RISO Console depuis l'ordinateur.

(📖 154 "Accès à RISO Console")

#### 3 Ouvrez une session dans RISO Console.

(📖 154 "Ouverture d'une session")

#### 4 Cliquez sur [Réseau].

(📖 157 "Menu [Réseau]")

#### 5 Cliquez sur [Configuration SMTP].

#### 6 Sélectionnez [Utilisé] pour [Authentification SMTP].

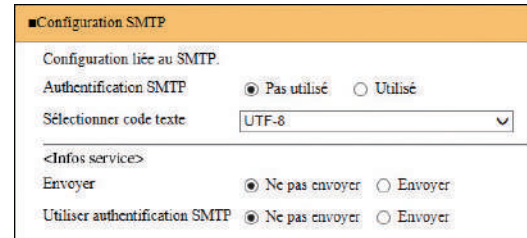

#### 7 Effectuez les réglages requis pour [Info mail compte].

Faites défiler l'écran jusqu'à afficher les éléments de réglage pour [Info mail compte].



▶ Pour les réglages du serveur SMTP, veuillez contacter votre administrateur de réseau.

##### ■ [Envoyer]

Sélectionnez [Envoyer].

##### ■ [Utiliser authentification SMTP]

Sélectionnez une des options selon les besoins.

##### ■ [Nom utilisateur]

Quand vous avez sélectionné l'option [Utilisé] pour [Utiliser authentification SMTP], saisissez le nom d'utilisateur pour l'authentification SMTP.

##### ■ [M de passe]

Quand vous avez sélectionné l'option [Utilisé] pour [Utiliser authentification SMTP], saisissez le mot de passe pour l'authentification SMTP.

##### ■ [Nom du serveur SMTP]

Saisissez le nom du serveur SMTP.

##### ■ [Adresse expéditeur]

Saisissez l'adresse e-mail d'une personne, comme par exemple la personne chargée de gérer cette machine.

##### ■ [Adresse de récepteur 1], [Adresse de récepteur 2]

Vous pouvez spécifier jusqu'à deux adresses e-mail.

##### ■ [No. port]

Saisissez le numéro de port du serveur SMTP.

##### ■ [Sujet]

Saisissez un sujet pour l'e-mail selon les besoins.

### ■ [Message (Ajouter commentaire)]

Saisissez le corps de l'e-mail selon les besoins.

### ■ [Signature]

Saisissez une signature à introduire dans le corps de l'e-mail selon les besoins.

### ■ [Envoyer le résultat de la transmission à l'administrateur]

Quand vous sélectionnez [Envoyer], le résultat de la transmission de l'e-mail (succès ou échec) est envoyé à l'adresse spécifiée dans [Adresse de l'administrateur].

### ■ [Adresse de l'administrateur]

Si vous sélectionnez l'option [Envoyer] pour [Envoyer le résultat de la transmission à l'administrateur], saisissez l'adresse du destinataire pour le résultat de la transmission de l'e-mail.

### ■ [Sujet]

Saisissez un sujet pour l'e-mail qui indique le résultat de la transmission de l'e-mail selon les besoins.

### ■ [Signature]

Saisissez une signature à introduire dans le corps de l'e-mail qui indique le résultat de la transmission de l'e-mail selon les besoins.

## 8 Cliquez sur [OK] situé en bas de l'écran.

Les réglages que vous avez modifiés sont appliqués.

## 9 Vérifiez que le bouton [E-mail] est disponible sur l'écran [Rapport cpteur ID] de cette machine.

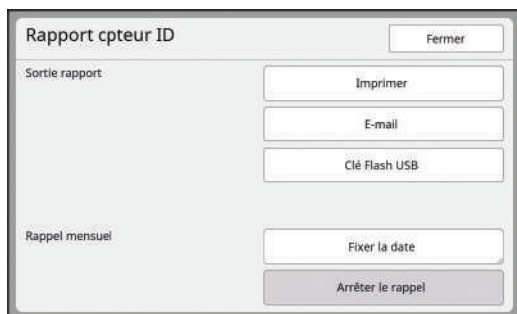

► Une fois que vous avez effectué les réglages sur RISO Console, vous pouvez modifier les réglages dans [Mail compt copies] (📖 138) sous [Admin.] également.

## Envoi d'e-mail



► Effectuez la procédure de “Pré-réglage” (📖 120) d'avance.

### 1

**Touchez [E-mail] sur l'écran [Rapport cpteur ID].**

L'e-mail est envoyé aux adresses e-mail prédéfinies.

Une fois l'e-mail envoyé, l'écran de base s'affiche.

## Envoi d'E-mail de l'historique des opérations [Service Info mail]

Vous pouvez envoyer les données de l'historique des opérations enregistré dans cette machine à des adresses e-mail qui ont été spécifiées d'avance.

! ▶ Cette machine doit être connectée à l'ordinateur par réseau.

### Pré-réglage

#### 1 Vérifiez que [Service Info mail] s'affiche à l'écran de l'onglet [Fonctions] de cette machine.

[Service Info mail] est grisé car les réglages requis n'ont pas encore été effectués.

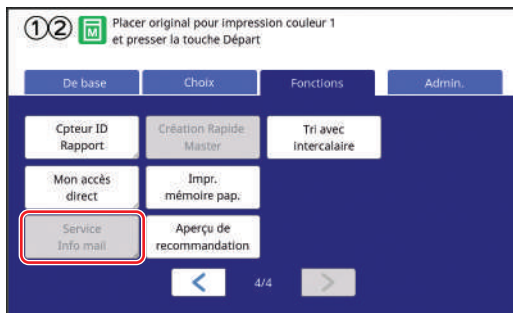

! ▶ Si [Service Info mail] ne s'affiche pas, il faudra effectuer des réglages spéciaux. Pour de plus amples informations, consultez votre revendeur ou un représentant du service après-vente agréé.

▶ Quand [Service Info mail] n'est pas grisé et le bouton [Service Info mail] est disponible, les réglages requis ont été effectués. Si tel est le cas, vous n'avez pas besoin d'effectuer la procédure de "Pré-réglage".

#### 2 Accédez à RISO Console depuis l'ordinateur.

(📖 154 "Accès à RISO Console")

#### 3 Ouvrez une session dans RISO Console.

(📖 154 "Ouverture d'une session")

#### 4 Cliquez sur [Réseau].

(📖 157 "Menu [Réseau]")

#### 5 Cliquez sur [Configuration SMTP].

#### 6 Sélectionnez [Utilisé] pour [Authentification SMTP].

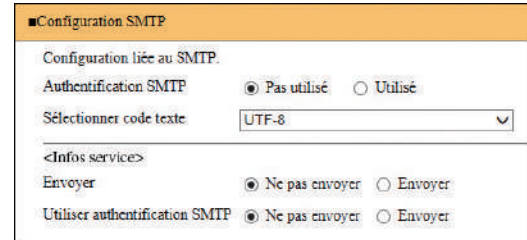

#### 7 Effectuez les réglages requis pour [Infos service].

▶ Pour les réglages du serveur SMTP, veuillez contacter votre administrateur de réseau.

##### ■ [Envoyer]

Sélectionnez [Envoyer].

##### ■ [Utiliser authentification SMTP]

Sélectionnez une des options selon les besoins.

##### ■ [Nom utilisateur]

Quand vous avez sélectionné l'option [Utilisé] pour [Utiliser authentification SMTP], saisissez le nom d'utilisateur pour l'authentification SMTP.

##### ■ [M de passe]

Quand vous avez sélectionné l'option [Utilisé] pour [Utiliser authentification SMTP], saisissez le mot de passe pour l'authentification SMTP.

##### ■ [Nom du serveur SMTP]

Saisissez le nom du serveur SMTP.

##### ■ [Adresse expéditeur]

Saisissez l'adresse e-mail d'une personne, comme par exemple la personne chargée de gérer cette machine.

##### ■ [Adresse de récepteur 1] (fixe)

L'adresse e-mail du service responsable chez RISO est définitive. Vous ne pouvez pas changer cette adresse.

##### ■ [Adresse de récepteur 2]

Vous pouvez spécifier n'importe quelle adresse e-mail.

##### ■ [No. port]

Saisissez le numéro de port du serveur SMTP.

##### ■ [Sujet]

Saisissez un sujet pour l'e-mail selon les besoins.

### ■ [Message (Ajouter commentaire)]

Saisissez le corps de l'e-mail selon les besoins.

### ■ [Signature]

Saisissez une signature à introduire dans le corps de l'e-mail selon les besoins.

### ■ [Envoyer le résultat de la transmission à l'administrateur]

Quand vous sélectionnez [Envoyer], le résultat de la transmission de l'e-mail (succès ou échec) est envoyé à l'adresse spécifiée dans [Adresse de l'administrateur].

### ■ [Adresse de l'administrateur]

Si vous sélectionnez l'option [Envoyer] pour [Envoyer le résultat de la transmission à l'administrateur], saisissez l'adresse du destinataire pour le résultat de la transmission de l'e-mail.

### ■ [Sujet]

Saisissez un sujet pour l'e-mail qui indique le résultat de la transmission de l'e-mail selon les besoins.

### ■ [Signature]

Saisissez une signature à introduire dans le corps de l'e-mail qui indique le résultat de la transmission de l'e-mail selon les besoins.

## 8 Cliquez sur [OK] situé en bas de l'écran.

Les réglages que vous avez modifiés sont appliqués.

## 9 Vérifiez que le bouton [Service Info mail] est disponible sur l'écran de l'onglet [Fonctions] de cette machine.

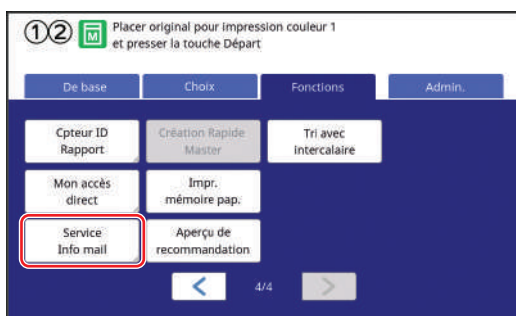

► Une fois que vous avez effectué les réglages sur RISO Console, vous pouvez modifier les réglages dans [Mail info service] (138) sous [Admin.] également.

## Envoi d'e-mail



► Effectuez la procédure de "Pré-réglage" (122) d'avance.

### 1 Touchez [Service Info mail] sur l'écran de l'onglet [Fonctions].

Un écran de confirmation s'affiche.

### 2 Touchez [OK].

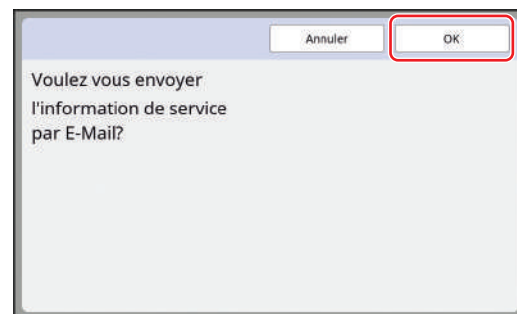

Une fois l'e-mail envoyé, l'écran de base s'affiche.







# Chapitre 6

## Fonctions de scannérisation

## Fonctions de scannérisation

Pour les détails et la procédure à suivre pour définir chaque fonction, consultez les pages qui sont spécifiées comme référence.

### Fonctions de configuration des informations de base

#### [Nom fichier] (p. 127)

Vous pouvez configurer le nom des données enregistrées à afficher.  
Le nom des données enregistrées s'affiche à l'écran [Sélection mémoire] ou à l'écran [List trava USB].

#### [Annuaire] (p. 127)

Vous pouvez spécifier le répertoire dans lequel les données seront enregistrées dans [Dépôt] ou [USB].

#### [Possess.] (p. 128)

Vous pouvez configurer le nom du propriétaire des données enregistrées.  
Le nom des données enregistrées s'affiche à l'écran [Sélection mémoire] ou à l'écran [List trava USB].

#### [Couleur] (p. 130)

Dans les données enregistrées, vous pouvez spécifier d'avance les modes d'impression et les couleurs qui seront utilisées pour une impression ultérieure.

### Fonctions liées au traitement de l'image

#### [Image] (p. 51)

Vous pouvez définir le traitement adapté au type d'original.

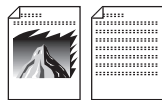

#### [Mode trame] (p. 53)

Vous pouvez définir la méthode de traitement pour exprimer la gradation d'une photo.

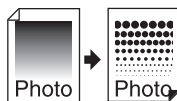

#### [Réglé contras] (p. 53)

Vous pouvez transformer une photo floue en une image finale nette.

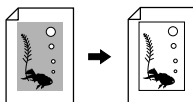

#### [Courbe contr] (p. 54)

Vous pouvez régler la tonalité des parties claires et des parties sombres dans des originaux tels que des photos.



#### [Contraste] (p. 54)

Vous pouvez régler le contraste en fonction de la couleur du papier et de la teinte de l'original.

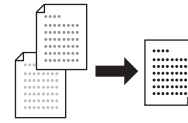

#### [Ombre livre] (p. 55)

Vous pouvez effacer ou réduire l'ombre qui apparaît au niveau de la reliure de livres.

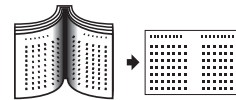

### Fonctions liées à la disposition

#### [Taux] (p. 66)

Vous pouvez agrandir ou réduire la taille de l'original.



#### [Format] (p. 129)

Vous pouvez sélectionner le format de papier des données enregistrées.

#### [Mise en page] (p. 69)

Vous pouvez disposer plusieurs pages sur une seule feuille de papier.

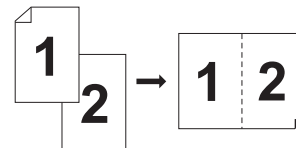

#### [Impression MULTIPAGES] (p. 71)

Vous pouvez disposer plusieurs originaux sur une seule feuille de papier.

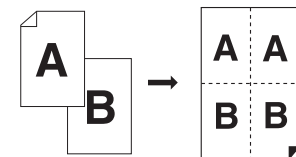

#### [2 poses] (p. 76)

Vous pouvez disposer deux copies d'originaux côte à côte sur une seule feuille de papier.

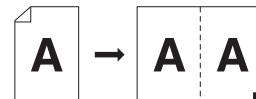

### Autres fonctions

#### [Aperçu] (p. 79)

Vous pouvez vérifier l'image finale avant l'enregistrement.

#### [Côté scan -ADF] (p. 82)

Vous pouvez spécifier la face de l'original à scanner quand vous utilisez l'alimentateur automatique de documents optionnel.

## Configuration du nom des données d'original à afficher [Nom fichier]

Vous pouvez configurer le nom des données d'original à afficher.  
 Le [Nom fichier] configuré s'affiche à l'écran [Sélection mémoire] ou à l'écran [List trava USB].  
 (📖 85 "Gestion des données de l'original enregistrées [Dépôt], [List trava USB]")

- 1 Touchez [Nom fichier] sur l'écran de base de scannérisation.

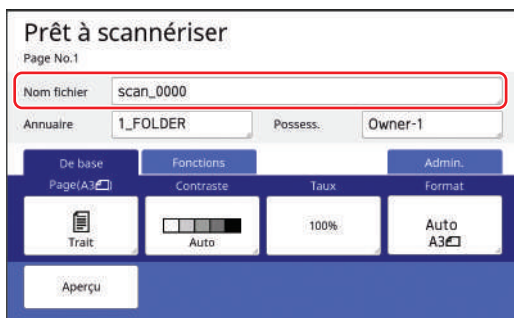

- 2 Changez le nom des données sur l'écran [Renommer].

(📖 27 "Écran [Renommer]")

- 3 Touchez [OK].

## Configuration du répertoire des données d'original [Annuaire]

Configurez le répertoire pour les données d'original. Vous pouvez spécifier le répertoire dans lequel les données seront enregistrées dans [Dépôt] ou [USB].  
 (📖 43 "Enregistrement de l'original papier sous forme de données")



- ▶ Quand le RISO Controller IS300 (Contrôleur RISO IS300) optionnel est connecté, vous ne pouvez pas changer [Annuaire].

- 1 Quand vous voulez enregistrer les données sur une clé Flash USB, insérez la clé Flash USB dans le port USB.

- 2 Touchez [Annuaire] sur l'écran de base de scannérisation.

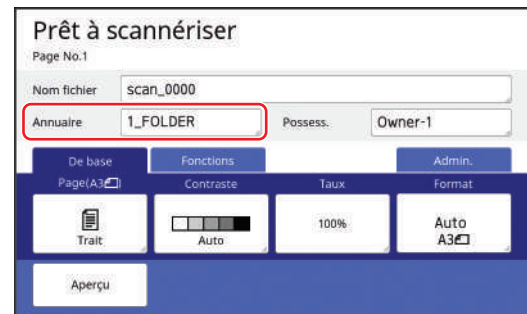

- 3 Touchez [Dépôt] ou [USB].

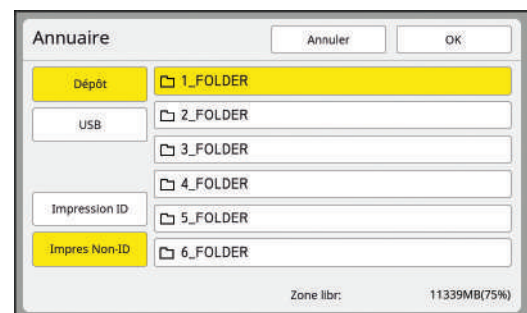

Si aucune clé Flash USB n'est insérée, vous ne pouvez pas sélectionner [USB].

- 4 Touchez [Impression ID] ou [Impres Non-ID].



- ▶ Ces options s'affichent quand [Haut/Gestion complète] est réglé dans [Manage utilisateur] (📖 145) sous [Admin.].

Réglage	Description
[Impression ID]	Les données sont enregistrées dans la liste de [Impression ID] sous [Dépôt] ou [USB]. Les données d'original qui sont enregistrées dans cette liste s'affichent uniquement quand la même personne que l'utilisateur qui a enregistré les données effectue l'opération d'authentification. Cette fonction est utile quand vous souhaitez contrôler des originaux extrêmement confidentiels.
[Impres Non-ID]	Les données sont enregistrées dans la liste de [Impres Non-ID] sous [Dépôt] ou [USB]. Les données d'original qui sont enregistrées dans cette liste sont toujours affichées quand quelqu'un effectue l'opération d'authentification.

## 5 Touchez le répertoire dans lequel les données seront enregistrées.



- ▶ Vous pouvez modifier le nom du répertoire [Dépôt] dans [Renommer répertoire] (136) sous [Admin.].
- ▶ Vous pouvez modifier le nom du répertoire [USB] dans le RISO USB PRINT MANAGER.
- ▶ Vous pouvez enregistrer jusqu'à 250 fichiers de données d'originaux dans un répertoire.

## 6 Touchez [OK].

## Configuration du nom de la personne qui enregistre les données d'original [Possess.]

Le réglage [Possess.] est fourni afin de pouvoir distinguer la personne qui a enregistré les données d'original.

Le nom du propriétaire configuré s'affiche sur l'écran [Sélection mémoire] ou sur l'écran [List trava USB].

(85 "Gestion des données de l'original enregistrées [Dépôt], [List trava USB]")

## Configuration de [Possess.]

### 1 Touchez [Possess.] sur l'écran de base de scannérisation.

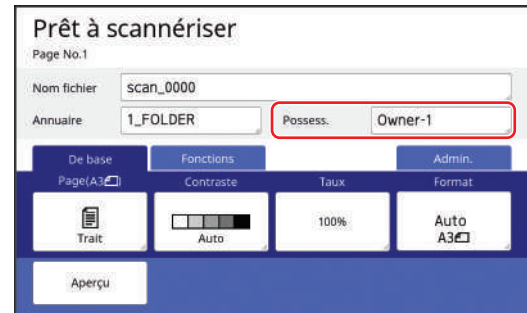

### 2 Touchez le nom du propriétaire que vous souhaitez configurer.

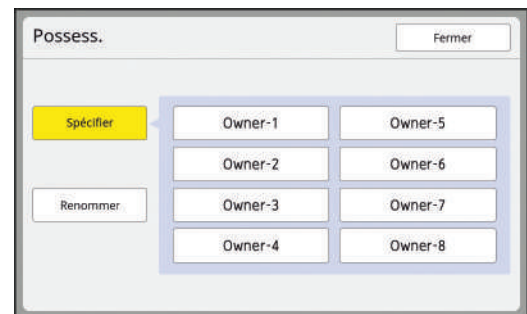

Le réglage est modifié et l'écran de base de scannérisation s'affiche.

## Modification du nom du propriétaire

Vous pouvez modifier le nom du propriétaire comme vous le voulez.

**1** Touchez **[Possess.]** sur l'écran de base de scannérisation.

**2** Touchez **[Renommer]** sur l'écran **[Possess.]**.

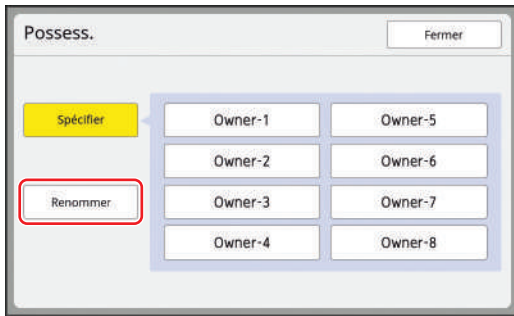

**3** Touchez le nom du propriétaire que vous souhaitez modifier.

**4** Modifiez le nom du propriétaire sur l'écran **[Renommer]**.  
([📖 27](#) "Écran [Renommer]")

**5** Touchez **[OK]**.

## Configuration du format d'enregistrement des données d'original [Format]

Vous pouvez configurer le format d'enregistrement dans les cas suivants :

- Si le format d'un original n'a pas été détecté automatiquement
- Si vous voulez enregistrer des données d'original sous un format différent du format de l'original



- ▶ Cet élément est réglé sur **[Auto]** par défaut. Quand un original au format standard (A4, B5, etc.) est utilisé, la taille est automatiquement détectée.
- ▶ Vous ne pouvez pas utiliser la fonction **[Auto]** avec la fonction suivante.
  - **[Mise en page]** ([📖 69](#))
  - **[Impression MULTIPOSES]** ([📖 71](#))
  - **[2 poses]** ([📖 76](#))

**1** Touchez **[Format]** sur l'écran de base de scannérisation.

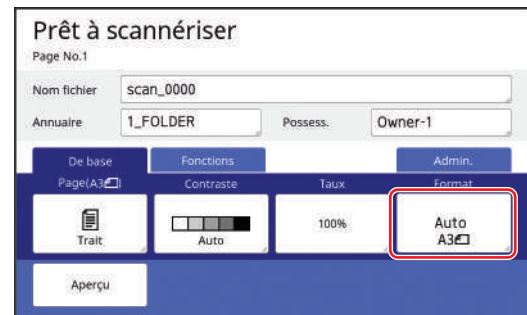

**2** Touchez le format que vous souhaitez définir.



**3** Touchez **[OK]**.

## Configuration de la couleur d'impression [Couleur]

Dans les données enregistrées, vous pouvez spécifier d'avance les modes d'impression et les couleurs qui seront utilisées pour une impression ultérieure.

Cette fonction est utile car les couleurs spécifiées sont montrées sur l'écran quand vous effectuez l'impression. Vous pouvez aussi utiliser des couleurs autres que celles spécifiées selon les besoins.

- 1 Touchez [Couleur] sur l'écran de l'onglet [Fonctions].
- 2 Touchez le mode d'impression qui est adapté à l'application de l'original.

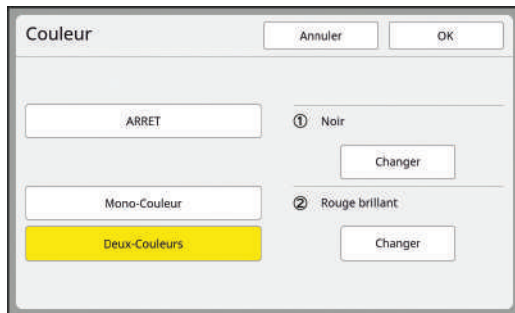

- [Mono-Couleur] : La couleur est enregistrée sous forme de données d'original pour l'impression 1 couleur.
- [Deux-Couleurs] : La couleur est enregistrée sous forme de données d'original pour l'impression 2 couleurs.

- 3 Touchez [Changer] pour le tambour dont vous souhaitez changer la couleur.

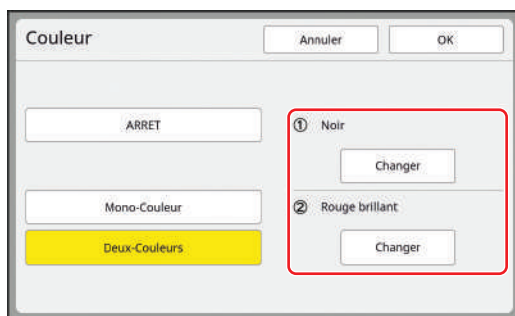

- 4 Touchez le bouton correspondant à la couleur que vous voulez spécifier.



- Cet écran affiche la couleur des tambours qui ont été installés sur cette machine comme options.

- 5 Touchez [OK].  
L'écran [Couleur] s'affiche.

- 6 Touchez [OK].





# Chapitre 7

## **Configuration des conditions de fonctionnement**

## Configuration des conditions de fonctionnement [Admin.]

Vous pouvez modifier les valeurs par défaut et configurer les réglages liés au contrôle du système pour que cette machine soit plus pratique à utiliser.

### Affichage de l'écran [Admin.]

#### 1 Touchez [Admin.] sur l'écran de base.



- ▶ Si l'onglet [Admin.] ne s'affiche pas, consultez votre revendeur ou un représentant du service après-vente agréé.

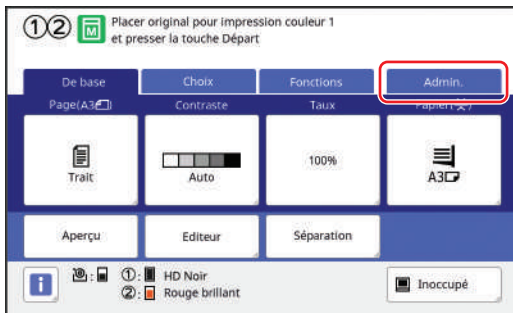

L'écran de l'onglet [Admin.] s'affiche.

#### 2 Touchez [OK].



- ▶ Quand un écran d'authentification s'affiche, effectuez l'opération d'authentification en tant qu'administrateur. Les utilisateurs généraux ne peuvent pas ouvrir l'écran [Admin.]. (145 "Identification de l'utilisateur [Manage utilisateur]")

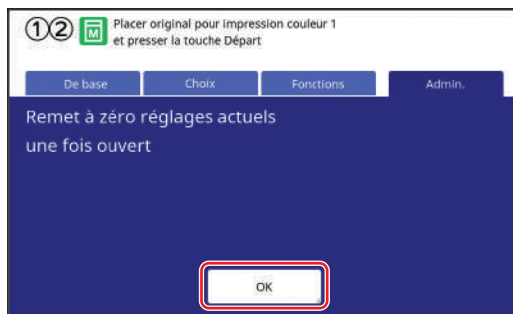

L'écran [Admin.] s'affiche.

#### 3 Touchez le bouton correspondant à l'élément que vous voulez configurer.

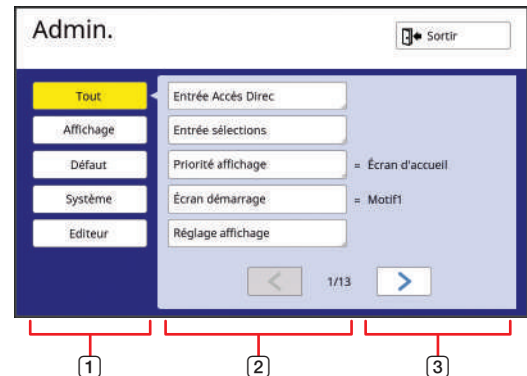

- 1 Boutons d'accès à l'affichage  
Touchez un bouton pour filtrer les éléments à afficher par catégorie.
- 2 Boutons des éléments  
Certains boutons permettent d'afficher un écran de réglage quand vous les touchez, et d'autres permettent de passer de l'état activé à celui de désactivé.
- 3 Description  
Pour certains éléments, les paramètres actuels sont affichés.

### Pour quitter l'écran [Admin.]

#### 1 Touchez [Sortir].

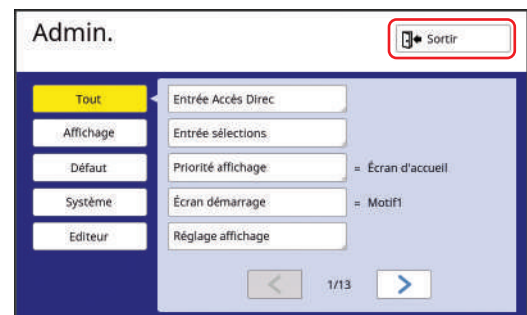





L'écran de base s'affiche.

## Liste des éléments configurables

- Les paramètres par défaut sont soulignés dans la liste suivante.
- Les éléments marqués d'une astérisque (\*) ne s'affichent que lorsqu'un accessoire optionnel est installé.

### ■ Affichage





Cet écran est utilisé pour les configurations liées à l'affichage des écrans du panneau tactile.

Élément configurable	Description
<b>[Entrée Accès Direc]</b> Vous pouvez enregistrer les fonctions fréquemment utilisées sur l'écran de l'onglet [De base] pour chaque mode.	 140 "Entrée Accès Direc"
<b>[Entrée sélections]</b> Vous pouvez enregistrer les fonctions fréquemment utilisées sur l'écran de l'onglet [Choix] pour chaque mode.	 141 "Entrée sélections"
<b>[Priorité affichage]</b> Vous pouvez modifier l'écran qui est affiché après le démarrage de cette machine.	Écran d'accueil, ①②2 couleurs, ①Couleur, ②Couleur, Scannérisa
<b>[Écran démarrage]</b> Vous pouvez changer l'animation qui s'affiche lors du démarrage de cette machine.	<u>Motif1</u> , Motif2
<b>[Réglage affichage]</b> Vous pouvez régler l'affichage sur les écrans du panneau tactile.	[Lumin rétroéclairage] : -2 à <u>0</u> à +2
<b>[Aff. liste travaux]</b> Vous pouvez modifier la méthode d'affichage des noms de fichier longs sur les écrans qui affichent une liste de données d'original ([Liste travaux], [Sélection mémoire] et [List trava USB]).	<u>Depuis haut</u> , Depuis bas
<b>[Bascule mét./pouce] (s'affiche uniquement pour MF9450)</b> Vous pouvez changer l'unité à utiliser pour l'affichage à l'écran. Les types de papier à gérer changent aussi en fonction de l'unité affichée. Quand [pouc] est sélectionné : Legal, Ledger, etc. Quand [mm] est sélectionné : A3, B4, etc.	<u>pouc</u> , mm
<b>[Langage affiché]</b> Vous pouvez changer la langue à afficher à l'écran.  <b>► Quand vous changez ce paramètre, consultez votre revendeur ou un représentant du service après-vente agréé.</b>	#1 etc.  Un chiffre est assigné à chaque langue. Vous pouvez changer la langue affichée en sélectionnant le numéro de la langue que vous voulez afficher.
<b>[Contact service technique]</b> Quand cet élément est réglé sur [Affiché], [Contact] s'affiche sur l'écran d'erreur d'appel de technicien (  176). Pour de plus amples informations, consultez votre revendeur ou un représentant du service après-vente agréé.	<u>Aucun affichage</u> , Affiché [TÉL :] [FAX:]
<b>[Contact fournit.]</b> Quand cet élément est réglé sur [Affiché], [Contact] s'affiche sur l'écran Erreur de consommable (  176). Pour de plus amples informations, consultez votre revendeur ou un représentant du service après-vente agréé.	<u>Aucun affichage</u> , Affiché [TÉL :] [FAX:]

## ■ Défaut











Vous pouvez modifier les valeurs par défaut (valeurs qui apparaissent quand la machine est mise sous tension ou est réinitialisée) pour divers réglages.

Élément configurable	Description
<b>[Traitement d'image]</b> Vous pouvez modifier le paramètre par défaut de [Image] (📖 51).	<u>Trait</u> , Photo (Standard, Portrait), Duo (Standard, Ligne, Photo, Ombr décon) Crayon (Plus sombr, Plus clair)
<b>[Contraste scanner]</b> Vous pouvez modifier le paramètre par défaut de [Contraste] (📖 54).	[Plage contraste] : Plus clair, <u>Standard</u> , Plus sombr [Contraste] : <u>Auto</u> , 1, 2, 3, 4, 5
<b>[2 coul simpl]</b> Vous pouvez sélectionner un des types de [Séparation] (📖 57) et l'ajouter à l'écran de l'onglet [Fonctions] comme bouton de fonction. Vous pouvez aussi sélectionner [Echanger] pour le type de séparation qui s'affiche en plus.   <ul style="list-style-type: none"> <li>Vous ne pouvez pas utiliser simultanément un bouton de fonction qui a été ajouté avec [2 coul simpl] et le bouton de fonction [Séparation]. Par exemple, quand vous ajoutez [Sépar. du rouge] en utilisant [2 coul simpl] et activez [Sépar. du rouge] sur l'écran de l'onglet [Fonctions], le bouton de fonction [Séparation] est désactivé.</li> </ul>	<u>ARRET</u> , Sépar. du rouge, Sépar. du bleu, Séparation du vert, Sép. Coul. Chaud/Froid, Sépar. chromatique, Surface spécifiée, Feuille séparation, Editeur de couleurs [Echanger] : MARCHE, ARRET
<b>[Eff. param. sép.]</b> Vous pouvez modifier le paramètre par défaut de [Sépar. couleurs] (📖 58).	<u>Sépar. du rouge</u> , Sépar. du bleu, Séparation du vert, Sép. Coul. Chaud/Froid, Sépar. chromatique
<b>[Taux reproduction]</b> Vous pouvez modifier le paramètre par défaut de [Taux] (📖 66).	<u>100%</u> , Auto
<b>[Vitesse d'impress.]</b> Vous pouvez modifier le paramètre par défaut de la vitesse d'impression (📖 92).	1, 2, <u>3</u> , 4, 5
<b>[Densité d'impress.]</b> Vous pouvez modifier le paramètre par défaut de la densité d'impression (📖 93).	[Niv densité impress] : Plus clair, <u>Standard</u> , Plus sombr [Densité d'impress.] : Tambour 1 1, 2, <u>3</u> , 4, 5 Tambour 2 1, 2, <u>3</u> , 4, 5
<b>[Côté scan -ADF] *</b> Vous pouvez modifier le réglage par défaut de [Côté scan -ADF] (📖 82) quand des originaux à une seule face sont scannés avec l'alimentateur automatique de documents optionnel.	<u>Face Av. -&gt; Recto</u> , Face Arr -> Simplex
<b>[Marche autom ADF] *</b> <ul style="list-style-type: none"> <li>Quand cette fonction est réglée sur [MARCHE], quand un original est placé dans l'alimentateur automatique de documents optionnel, [Marche automatique] (📖 28) est activé automatiquement.</li> <li>Quand cette fonction est réglée sur [ARRET], [Marche automatique] n'est pas activé, même si un original est placé dans l'alimentateur automatique de documents.</li> </ul>	ARRET, <u>MARCHE</u>
<b>[ADF semi-auto] *</b> Vous pouvez modifier le paramètre par défaut de [ADF semi-auto.] (📖 80) quand l'alimentateur automatique de documents optionnel est installé.	ARRET, <u>MARCHE</u>
<b>[Mode marche auto]</b> Vous pouvez modifier le paramètre par défaut de [Marche automatique] (📖 28).	ARRET, <u>MARCHE</u>
<b>[Défect.alim.double]</b> Vous pouvez modifier le paramètre par défaut de [Défect.alim.double] (📖 102).	ARRET, <u>MARCHE</u>

Élément configurable	Description
<p><b>[Param. tri/interc.]</b>            Vous pouvez modifier le paramètre par défaut de [Tri avec intercalaire] (📖 110).</p> <p> ▶ Une seule des options [Séparation bande] ou [Param. tri/interc.] peut être activée.</p>	<p><u>ARRET</u>, MARCHE</p>
<p><b>[Séparation bande] *</b>            Vous pouvez modifier le paramètre par défaut de [Insertion bandes] (📖 111) quand l'inserteur bande optionnel est installé.</p> <p> ▶ Une seule des options [Séparation bande] ou [Param. tri/interc.] peut être activée.</p>	<p><u>ARRET</u>, MARCHE</p>
<p><b>[Ajust. aile éject.]</b>            Vous pouvez modifier le paramètre par défaut de [Ajust. aile éject.] (📖 102).</p> <p> ▶ <b>[Ajust. aile éject.] s'affiche uniquement quand le papier spécial a été mis en place d'avance. Pour de plus amples informations, consultez votre revendeur ou un représentant du service après-vente agréé.</b></p>	<p><u>ARRET</u>, MARCHE</p>
<p><b>[Rég. éjection pap.]</b>            Vous pouvez modifier le paramètre par défaut de [Rég éjection pap] (📖 98).</p>	<p>[Soufflerie] :            ① <u>ARRET</u>, <u>MARCHE</u>    ② <u>ARRET</u>, <u>MARCHE</u>            [Ventilate séparat] :            ① <u>ARRET</u>, 1, 2, 3, <u>4</u>    ② <u>ARRET</u>, 1, 2, 3, <u>4</u>            [Ventil sépar +] :            ② <u>ARRET</u>, 1, 2, <u>3</u>, 4</p>
<p><b>[Répert donnée scan]</b>            Vous pouvez modifier le paramètre par défaut de [Annuaire] (📖 127) dans le mode de scannérisation.</p>	<p><u>1</u> à 6_FOLDER</p>
<p><b>[Création Rapide Master]</b>            Vous pouvez modifier le paramètre par défaut de [Création Rapide Master] (📖 57).</p> <p> ▶ Quand ce paramètre est sur [MARCHE], l'état par défaut de [Aperçu] (📖 79) est [ARRET], même en mode 2 couleurs.</p>	<p><u>ARRET</u>, MARCHE</p>













## ■ Système

Vous pouvez modifier les paramètres qui sont liés à l'utilisation et au contrôle de cette machine.

Élément configurable	Description
<p><b>[List.papier person]</b> Quand vous utilisez un papier autre que le papier de format standard, enregistrez ce format de papier d'avance.</p>	<p> 142 "List.papier person"</p>
<p><b>[Assembl. non stand]</b> Si vous utilisez [Auto] sous [Taux] ( 66) lorsque le format de l'original n'est pas standard, la zone spécifiée ici est scannérisée comme étant le format de l'original.</p>	<p>MF9350 : <u>ARRET</u>, A3☐, B4☐, A4☐, A4 ☐, B5☐, B5 ☐, Foolschap☐ MF9450 : <u>ARRET</u>, Ledger☐, Legal☐, Letter☐, Letter ☐, Statement☐, Statement ☐</p>
<p><b>[Renommer répertoire]</b> Vous pouvez modifier le nom de dossier de [Dépôt].</p>	<p>1 à 6_FOLDER</p>
<p><b>[Données d'impres]</b> Vous pouvez enregistrer les données de l'original à superposer avec [Impression] ( 88).</p>	<p> 88 "Impression"</p>
<p><b>[Contrôleur externe]</b> Pour connecter le RISO Controller IS300 (Contrôleur RISO IS300) optionnel, configurez cet élément sur [MARCHE]. Quand cet élément est configuré sur [MARCHE], les fonctions suivantes sont désactivées.</p> <ul style="list-style-type: none"> <li>• [Dépôt] ( 85)</li> <li>• [List trava USB] ( 85)</li> <li>• Impression en connectant l'ordinateur à l'aide d'un câble USB</li> </ul> <p>Pour de plus amples informations sur la manière d'utiliser l'IS300, consultez le manuel de l'utilisateur de l'IS300.</p>	<p><u>ARRET</u>, MARCHE</p>
<p><b>[Rég réseau (IPv4)]</b> Cet élément est configuré pour connecter cette machine au réseau. Configurez cet élément quand vous assignez une adresse du Protocole Internet version 4 à cette machine.</p>	<p>Entrée manuelle, <u>Appliquer DHCP</u>  144 "Rég réseau (IPv4)"</p>
<p><b>[Rég réseau (IPv6)]</b> Cet élément est configuré pour connecter cette machine au réseau. Configurez cet élément quand vous assignez une adresse du Protocole Internet version 6 à cette machine.</p>	<p>Manuel, Sans état, <u>Avec état</u>  145 "Rég réseau (IPv6)"</p>
<p><b>[Interface LAN]</b> Vous pouvez spécifier le type de réseau physique. Laissez [AUTO] sélectionné pour la plupart des cas.</p>	<p><u>AUTO</u>, 10HALF, 10FULL, 100HALF, 100FULL</p>
<p><b>[Param. Proxy]</b> Ce paramètre sert à exécuter [Env. histo. Erreur].</p> <p> ▶ Cette fonction s'affiche uniquement quand le consentement du client a été obtenu. Utilisez cette fonction quand vous recevez des instructions de la part de votre revendeur ou de votre représentant du service après-vente agréé.</p>	<p><u>Ne ps util</u>, Uti [Adresse], [No. port], [Nom util], [Mt passe]</p>
<p><b>[Env. histo. Erreur]</b> Vous pouvez envoyer l'historique des erreurs au serveur de gestion RISO.</p> <p> ▶ Cette fonction s'affiche uniquement quand le consentement du client a été obtenu. Utilisez cette fonction quand vous recevez des instructions de la part de votre revendeur ou de votre représentant du service après-vente agréé.</p>	<p>Agissez en fonction des messages affichés.</p>

Élément configurable	Description
<b>[Taux marge-plus]</b> Vous pouvez modifier le taux de réduction qui est appliqué au réglage de [Marge+] (📖 66).	90 à <u>94</u> à 99%
<b>[Rotation 90° auto]</b> Quand l'original et le papier sont du même format mais ont des sens différents, une rotation de l'image est appliquée automatiquement pour créer un master.	ARRET, <u>MARCHE</u>
<b>[Horloge/Calendrier]</b> Vous pouvez régler l'horloge interne de cette machine (📖 161).	An, Mois, Jour, Hre, min
<b>[Interval MULTIPOSE]</b> Quand [Impression MULTIPOSES] (📖 71) est activé, si un certain temps s'écoule sans que vous n'ayez placé l'original suivant, la création de master démarre automatiquement. Cette durée d'attente est appelée [Interval MULTIPOSE].	<u>15 secondes</u> , 30 secondes
<b>[Intervalle scannér]</b> En mode 2 couleurs, configurez l'intervalle de temps avant de placer l'original du tambour 2.	5 minutes, <u>Sans limite</u>
<b>[Période réservat]</b> Même si cette machine n'a pas été touchée après la fin de l'opération, la création du master des données de l'original reçues ne démarre pas tant qu'un certain temps ne s'est pas écoulé. Cette durée d'attente est appelée "période de réservation".	ARRET, <u>15 secondes</u> , 30 secondes, 60 secondes
<b>[Ex. Période réser]</b> Vous pouvez modifier la durée de prolongation de [Réservation] (📖 113).	<u>5 minutes</u> , 10 minutes, 30 minutes
<b>[Auto-effacement]</b> Vous pouvez définir une valeur à remettre à son réglage par défaut si cette machine n'a pas été utilisée pendant un certain temps. Vous pouvez également modifier la durée avant que cette valeur ne revienne à son réglage par défaut.	ARRET, <u>MARCHE</u> [Temps d'attente] : 1 à <u>5</u> à 60 minutes
<b>[Veille Auto]</b> Vous pouvez configurer cette machine pour qu'elle se mette en mode de veille afin de réduire la consommation d'électricité si elle n'est pas utilisée pendant un certain temps. Vous pouvez réduire la consommation électrique par rapport au mode [Standard] en réglant [Conso. énergie veille] sur [Basse], mais ceci produit les limitations suivantes : <ul style="list-style-type: none"> <li>• La console RISO ne peut pas s'afficher en mode veille. (Quand [Standard] est sélectionné, la console peut s'afficher en mode veille.)</li> <li>• Aucune donnée d'original ne peut être reçue en mode veille. (Quand [Standard] est sélectionné, les données peuvent être reçues en mode veille.)</li> </ul>  ▶ Quand [Protéger] (📖 151) est configuré sur [MARCHE], [Veille Auto] ne peut pas être configuré sur [ARRET]. De même, [Temps d'attente] est fixé sur [1].	ARRET, <u>MARCHE</u> [Conso. énergie veille] : Basse, Standard * [Temps d'attente] : 1 à <u>5</u> à 99 minutes  * Le paramètre par défaut dépend des destinations du modèle.
<b>[Hors tension auto]</b> Vous pouvez choisir que cette machine se mette hors tension si elle n'a pas été utilisée pendant un certain temps.	<u>ARRET</u> , <u>MARCHE</u> [Temps d'attente] : 1 à 99 minutes



Élément configurable	Description
<p><b>[Programme d'arrêt]</b> Vous pouvez configurer cette machine de sorte qu'elle se mette hors tension à une heure spécifiée.</p> <p> ► Cette machine ne se met pas hors tension si elle est utilisée ou en train de recevoir des données d'original une fois l'heure spécifiée atteinte.</p>	<p>ARRET, MARCHE [Hre] : 0 à 23 [min] : 0 à 59</p>
<p><b>[Manage utilisateur]</b> Ce paramètre permet la gestion des utilisateurs individuels et octroie une plus grande sécurité.</p>	<p> 145 "Manage utilisateur"</p>
<p><b>[Protéger]</b> Cet élément est configuré pour contrôler les masters utilisés.</p>	<p> 151 "Protéger"</p>
<p><b>[Précondition. auto]</b> Vous pouvez configurer [Préconditionn] ( 114) de sorte que cette fonction s'effectue automatiquement pendant la création suivante d'un master si le tambour n'a pas été utilisé pendant un certain temps. [Préconditionn] est une opération qui garantit que l'encre sera utilisable et stable. Pour augmenter la disponibilité et la stabilité de l'encre, définissez une valeur plus élevée dans [Rotation].</p>	<p>ARRET, MARCHE [Tps non util] : 1 à 12 heure [Rotation] : 1 à 3</p>
<p><b>[Renouv master auto]</b> Vous pouvez configurer [Renouv.page] ( 96) de sorte que cette fonction s'effectue automatiquement dès que le nombre de copies imprimées a atteint le nombre spécifié. Vous pouvez également spécifier le nombre de copies d'essai après la nouvelle création du master.</p>	<p>ARRET, MARCHE [Point renouve.auto] : 1 à 1000 à 9999 [Sortie copie test] : 0 à 3 à 99</p>
<p><b>[Nombre copies min.]</b> Vous pouvez configurer la création de master de sorte qu'elle ne soit effectuée que lorsque le nombre de copies imprimées saisi est supérieur au nombre spécifié.</p> <p> ► Vous pouvez verrouiller le paramètre de [Nombre copies min.] de sorte qu'il ne puisse pas être changé. Pour de plus amples informations, consultez votre revendeur ou un représentant du service après-vente agréé.</p>	<p>ARRET, MARCHE 2 à 99</p>
<p><b>[Mail info service]</b> Cet élément est configuré pour envoyer des e-mails par [Service Info mail] ( 122).</p> <p> ► Il est possible que cet élément ne s'affiche pas, selon la configuration de votre système. Pour de plus amples informations, consultez votre revendeur ou un représentant du service après-vente agréé.</p>	<p> 122 "Envoi d'E-mail de l'historique des opérations [Service Info mail]"</p>
<p><b>[Mail compt copies]</b> Cet élément est configuré pour envoyer des e-mails par [Rapport cpteur ID] ( 120).</p> <p> ► Il est possible que cet élément ne s'affiche pas, selon la configuration de votre système. Pour de plus amples informations, consultez votre revendeur ou un représentant du service après-vente agréé.</p>	<p> 120 "Envoi d'e-mails du [Rapport cpteur ID]"</p>
<p><b>[Initialiser réseau]</b> Vous pouvez restaurer les paramètres de [Rég réseau (IPv4)], [Rég réseau (IPv6)] et [Réseau] pour RISO Console ( 157) aux paramètres par défaut d'usine.</p>	<p>Touchez [Initialiser réseau] pour afficher un écran de confirmation d'exécution. Touchez [OK] pour exécuter l'initialisation.</p>

Élément configurable	Description
<p><b>[Signal sonore]</b></p> <ul style="list-style-type: none"> <li>• Quand cet élément est configuré sur [ARRET], aucun signal sonore ne se produit.</li> <li>• Quand cet élément est configuré sur [Limité], un signal sonore est émis en cas d'erreur.</li> <li>• Quand cet élément est configuré sur [MARCHE], un signal sonore est émis non seulement en cas d'erreur mais aussi lorsque des opérations sont effectuées, comme un actionnement de touches et de boutons, et pour confirmer la fin d'une opération.</li> </ul>	<p>ARRET, Limité, <u>MARCHE</u></p>

**■ Editeur**

Les éléments suivants sont des paramètres pour [Editeur].

Élément configurable	Description
<b>[Couleurs impressio]</b>	Consultez le manuel de l'utilisateur de l'Editeur RISO.
<b>[Orientation page]</b>	

## Enregistrement de fonctions fréquemment utilisées sur l'écran de l'onglet [De base] [Entrée Accès Direc]

Vous pouvez enregistrer les fonctions fréquemment utilisées dans la zone d'accès direct sur l'écran de base.

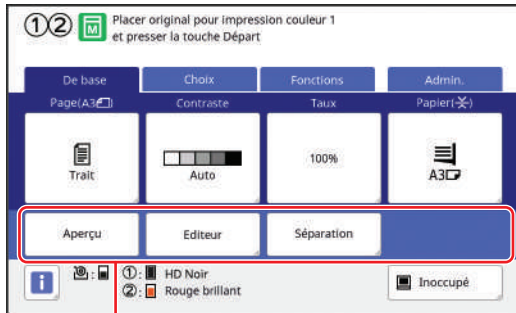

Zone d'accès direct

Vous pouvez enregistrer une fonction dans la zone d'accès direct dans les modes suivants.

- Mode de création de masters
- Mode d'impression
- Mode de scannérisation



- ▶ Quand un dispositif optionnel est connecté, certaines fonctions sont automatiquement enregistrées dans la zone d'accès direct.
- ▶ Quand [Manage utilisateur] est configuré, les fonctions affichées dans la zone d'accès direct peuvent être modifiées pour chaque utilisateur. (116 "Enregistrement des fonctions utilisées fréquemment pour chaque utilisateur [Mon accès direct]")

**1** Touchez [Entrée Accès Direc] sur l'écran [Admin.].

**2** Touchez l'onglet du mode où vous voulez enregistrer une fonction.

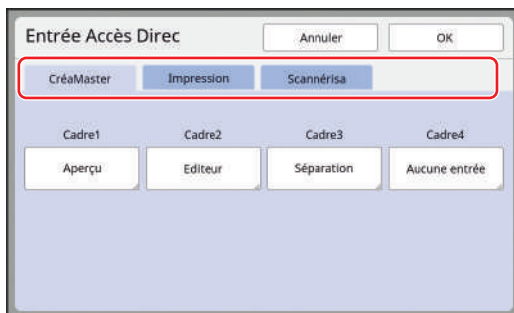

**3** Touchez le bouton de fonction que vous souhaitez enregistrer.

Vous pouvez également toucher le bouton pour lequel une fonction a déjà été enregistrée pour le changer par une autre fonction.

**4** Touchez le nom de la fonction à enregistrer.



- Touchez [ < ] ou [ > ] pour changer l'affichage.
- Si vous ne voulez enregistrer aucune fonction, touchez [Aucune entrée].
- Vous ne pouvez pas toucher une fonction qui a déjà été enregistrée.

**5** Touchez [OK].

L'écran [Entrée Accès Direc] s'affiche. Quand vous voulez enregistrer un autre bouton de fonction, répétez les étapes 3 à 5.

**6** Touchez [OK].

L'écran [Admin.] s'affiche.

## Enregistrement de fonctions fréquemment utilisées sur l'écran de l'onglet [Choix] [Entrée sélections]

Vous pouvez enregistrer des fonctions fréquemment utilisées sur l'écran de l'onglet [Choix].

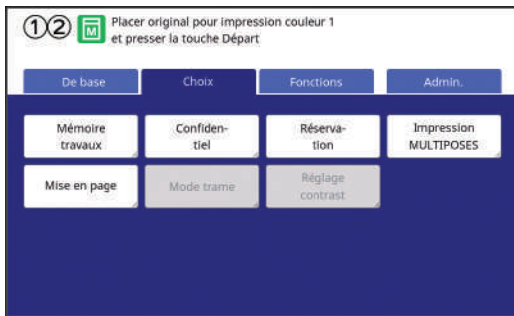

Vous pouvez enregistrer les fonctions sur l'écran de l'onglet [Choix] pour chacun des modes suivants.

- Mode de création de masters
- Mode d'impression



▶ Quand un dispositif optionnel est connecté, certaines fonctions sont automatiquement enregistrées dans [Choix].

### 1 Touchez [Entrée sélections] sur l'écran [Admin.].

L'écran [Entrée sélections] s'affiche.

### 2 Touchez l'onglet du mode où vous voulez enregistrer une fonction.

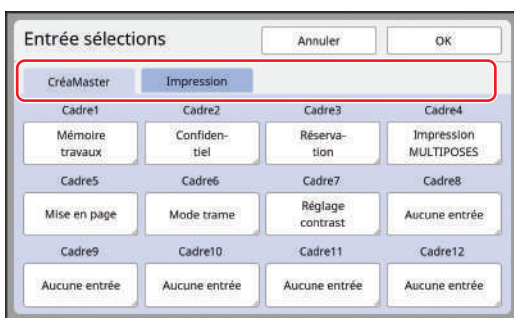

### 3 Touchez le bouton de fonction que vous souhaitez enregistrer.

Vous pouvez également toucher le bouton pour lequel une fonction a déjà été enregistrée pour le changer par une autre fonction.

### 4 Touchez le nom de la fonction à enregistrer.



- Touchez [ < ] ou [ > ] pour changer l'affichage.
- Si vous ne voulez enregistrer aucune fonction, touchez [Aucune entrée].
- Vous ne pouvez pas toucher une fonction qui a déjà été enregistrée.

### 5 Touchez [OK].

L'écran [Entrée sélections] s'affiche. Quand vous voulez enregistrer un autre bouton de fonction, répétez les étapes 3 à 5.

### 6 Touchez [OK].

L'écran [Admin.] s'affiche.

## Enregistrement du papier au format personnalisé [List.papier person]

Quand vous utilisez un papier autre que le papier de format standard (📖 16), vous devez enregistrer ce format de papier d'avance. Vous pouvez sélectionner les formats de papier enregistrés dans [Format pap] (📖 68).

### ■ Formats de papier qui peuvent être enregistrés

100 mm × 148 mm (3 15/16 pouces × 5 13/16 pouces)  
à 340 mm × 555 mm (13 3/8 pouces × 21 27/32 pouces)

- Les formats de papier qui peuvent être utilisés dépendent du mode d'impression. (📖 15 "Format du papier")
- Vous pouvez utiliser du papier jusqu'à un format de 320 mm × 432 mm (12 19/32 pouces × 17 pouces) dans le réceptacle du papier standard. Quand le bac d'empilage large optionnel est installé (📖 200), vous pouvez utiliser des formats de papier allant jusqu'à 340 mm × 555 mm (13 3/8 pouces × 21 27/32 pouces). Il est possible que les feuilles ne soient pas arrangées correctement selon le type ou le format du papier.
- Pour les papiers d'une longueur de 436 mm (17 5/32 pouces) ou plus, cette machine imprime en mode de papier long (📖 68).

## Enregistrement des formats de papier

**1** Touchez [List.papier person] sur l'écran [Admin.].

**2** Touchez un bouton pour lequel rien n'a encore été enregistré.

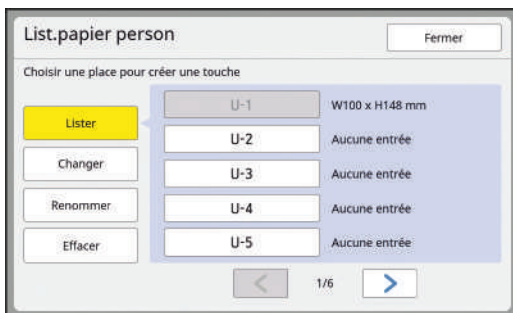

**3** Spécifiez le format du papier.

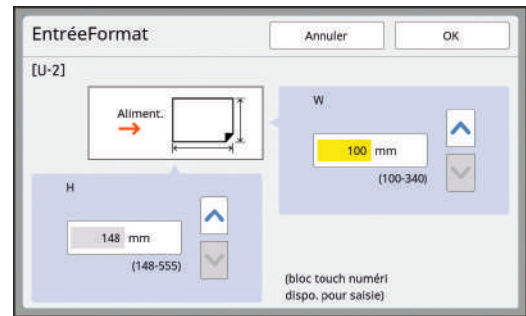

Vous pouvez spécifier le format du papier en suivant l'une des méthodes suivantes.

- En saisissant une valeur numérique à l'aide des touches numériques.
- En touchant [▼] ou [▲].



- ▶ Quand vous réglez [H] sur n'importe quelle valeur comprise entre 436 et 555 mm (17 5/32 et 21 27/32 pouces), le papier est appelé "papier long". (📖 68 "Utilisation de papier au format personnalisé [Format pap]")
- ▶ Pour utiliser du papier long, vous avez besoin du bac d'empilage large optionnel.

**4** Touchez [OK].

L'écran [List.papier person] s'affiche.

## Modification du format du papier

- 1 Touchez [List.papier person] sur l'écran [Admin.].
- 2 Touchez [Changer].

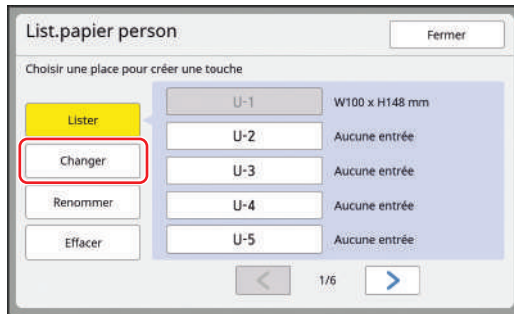

- 3 Touchez le bouton correspondant au papier que vous voulez modifier.
- 4 Modifiez le format du papier.
- 5 Touchez [OK].  
L'écran [List.papier person] s'affiche.

## Modification du nom du format de papier

- 1 Touchez [List.papier person] sur l'écran [Admin.].
- 2 Touchez [Renommer].

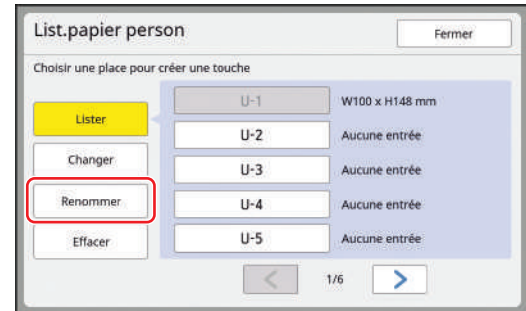

- 3 Touchez le bouton pour lequel vous souhaitez changer le nom.  
([📖 27 "Écran \[Renommer\]"](#))
- 4 Touchez [OK].  
L'écran [List.papier person] s'affiche.

## Effacement du format de papier

**1** Touchez [List.papier person] sur l'écran [Admin.].

**2** Touchez [Effacer].

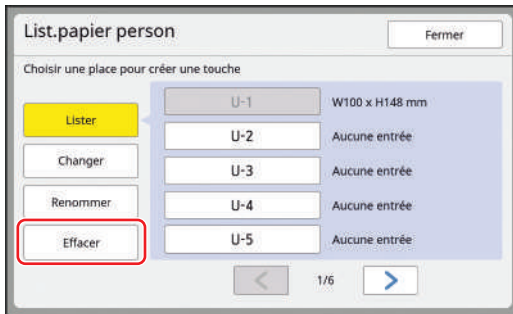

**3** Touchez le bouton que vous souhaitez effacer.

**4** Touchez [OK] sur l'écran de confirmation.

Le format de papier sélectionné est effacé et l'écran [List.papier person] s'affiche.

## Connexion au réseau [Rég réseau (IPv4)] [Rég réseau (IPv6)]

Pour connecter cette machine à un réseau, configurez les paramètres tels que l'adresse IP conformément à l'environnement de connexion.

### Pour se connecter au réseau IPv4

Configurez cet élément quand vous assignez une adresse du Protocole Internet version 4 à cette machine.

**1** Touchez [Rég réseau (IPv4)] sur l'écran [Admin.].

**2** Sélectionnez une méthode de configuration.

Touchez soit [Entrée manuelle], soit [Appliquer DHCP] en fonction de l'environnement de connexion.

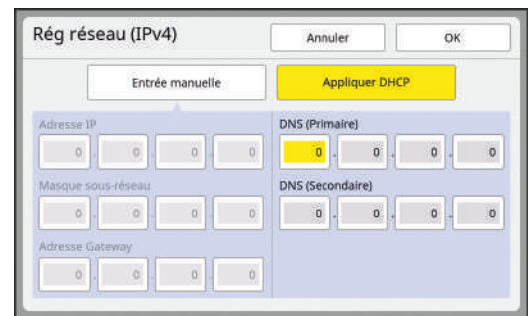

**3** Saisissez une valeur.

Vous pouvez saisir une valeur dans le champ de saisie actif. Vous pouvez modifier la cible de saisie en suivant l'une des méthodes suivantes.

- En appuyant sur la touche [\*]
- En touchant directement le champ de saisie



- Si vous appuyez sur la touche [C], la valeur du champ de saisie actif revient à "0".

**4** Touchez la touche [OK].

L'écran [Admin.] s'affiche.



## Pour se connecter au réseau IPv6

Configurez cet élément quand vous assignez une adresse du Protocole Internet version 6 à cette machine.

**1** Touchez [Rég réseau (IPv6)] sur l'écran [Admin.].

**2** Sélectionnez une méthode de configuration.

Touchez soit [Manuel], soit [Sans état] ou [Avec état] en fonction de l'environnement de connexion.

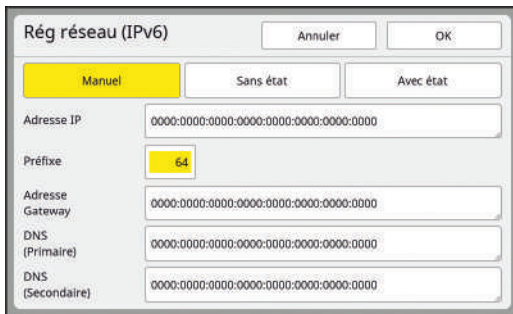

**3** Saisissez une valeur.

- [Préfixe] : Vous pouvez effectuer la saisie à l'aide des touches numériques.
- Autres éléments configurables : Quand vous touchez un bouton, l'écran [Clavier] s'affiche. Effectuez la saisie en suivant les étapes suivantes :

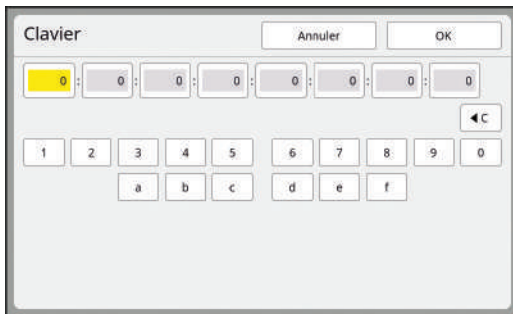

- 1 Saisissez en touchant les boutons à l'écran. Vous pouvez aussi saisir des chiffres à l'aide des touches numériques.
- 2 Touchez la touche [OK] pour afficher l'écran [Rég réseau (IPv6)].

**4** Touchez la touche [OK].

L'écran [Admin.] s'affiche.

## Identification de l'utilisateur [Manage utilisateur]

“Authentification” signifie identification de l'utilisateur de cette machine à l'aide du code PIN, etc. qui est assigné à chaque utilisateur. L'identification de l'utilisateur permet la gestion des utilisateurs individuels et octroie une plus grande sécurité.

Il est indispensable de configurer les éléments suivants afin d'activer la fonction d'authentification.

- [Reconnu par]
- [Niveau gestion]
- [Créa utilisateur]



► La fonction d'authentification est désactivée par défaut à la sortie d'usine comme suit :

- N'importe quel utilisateur peut utiliser cette machine.
- N'importe quel utilisateur peut modifier [Admin.].

### Fonction d'authentification

La fonction d'authentification est en fait composée de l'“Authentification machine” et de l'“ID impression”.

#### Authentification machine

Avant d'utiliser cette machine, il est nécessaire d'effectuer une opération d'authentification (saisie du code PIN, insertion de la clé Flash USB pour authentification, ou passage de la carte IC au-dessus du lecteur).

L'opération d'authentification peut limiter l'utilisation de cette machine aux seuls utilisateurs enregistrés. Elle peut aussi limiter l'utilisation de [Admin.] à l'administrateur seulement.

Elle permet également d'utiliser les fonctions suivantes :

- [Mon accès direct] (📖 116)
- [Mon compte] pour [Info] (📖 161)
- [Rapport cpteur ID] (📖 118)
- [Impression ID] en mode de scannérisation (📖 127)
- [Impression ID] pour [Dépôt] ou [List trava USB] <sup>1</sup> (📖 85)

<sup>1</sup> L'administrateur peut accéder aux données d'authentification de n'importe quel utilisateur.

### ID impression

Si un utilisateur définit [ID impression] pour le pilote d'imprimante, il est alors nécessaire d'effectuer une opération d'authentification (saisie de code PIN, insertion de clé Flash USB pour authentification, ou passage de la carte IC au-dessus du lecteur) avant d'effectuer des opérations pour les données d'original sur cette machine. Le fait d'effectuer une opération d'authentification peut limiter l'accès aux données d'original à la personne qui a défini [ID impression] seulement.<sup>2</sup>

( 40 "Impression depuis un ordinateur")

( 45 "Impression des données de l'original enregistrées")

<sup>2</sup> L'administrateur peut accéder aux données d'authentification de n'importe quel utilisateur.

## [Reconnu par]

Sélectionnez une des méthodes suivantes à utiliser pour identifier l'utilisateur.

- Code PIN
- Pilote USB Flash
- Carte IC (quand le lecteur de carte IC optionnel est installé)



► **Veillez à bien sélectionner d'abord le paramètre ci-dessus. Si vous modifiez [Reconnu par], tous les paramètres d'identification des utilisateurs sont effacés, y compris les paramètres de [Créa utilisateur].**

**1** Touchez [Manage utilisateur] sur l'écran [Admin.].

**2** Touchez [Reconnu par].

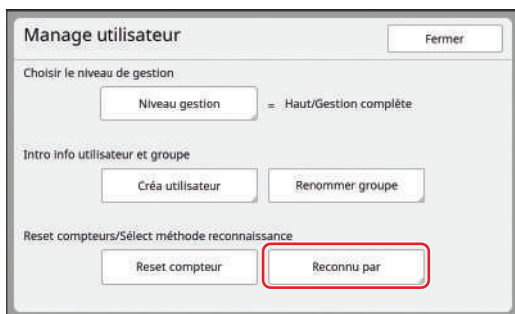

**3** Touchez la méthode d'authentification à utiliser.



► [Carte IC] s'affiche quand le lecteur de carte IC optionnel est installé.



Un écran de confirmation s'affiche.

**4** Touchez [OK].

## [Niveau gestion]

Configurez le type d'authentification.

! ► Configurez [Reconnu par] d'avance.

### 1 Touchez [Niveau gestion] sur l'écran [Manage utilisateur].

Pour afficher l'écran [Manage utilisateur], suivez les étapes 1 à 3 de la section [Reconnu par] (146).

### 2 Touchez le type d'authentification à utiliser.

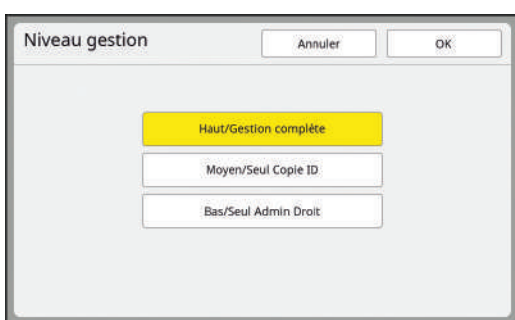

#### ■ [Haut/Gestion complète]

Les options "Authentication machine" et "ID impression" sont toutes deux disponibles.

#### ■ [Moyen/Seul Copie ID ]

Seule l'option "ID impression" est disponible.

#### ■ [Bas/Seul Admin Droit]

Ni l'option "Authentication machine" ni l'option "ID impression" n'est disponible. L'utilisation de [Admin.] est limitée à l'administrateur uniquement.

### 3 Touchez [OK].

## [Créa utilisateur]

Enregistrez les utilisateurs qui utilisent cette machine.

! ► Configurez [Reconnu par] d'avance.

Le nombre d'utilisateurs pouvant être enregistrés dépend du paramètre [Reconnu par].

[Reconnu par]	"Numéros d'enregistrement d'authentification" disponibles
[Code PIN] ou [Pilote USB Flash]	N° 0 à 99
[Carte IC]	N° 0 à 499 *

\* [ID impression] (40) est disponible uniquement pour les utilisateurs n° 0 à 99.

Ces utilisateurs sont catégorisés en tant qu'"administrateur" ou en tant qu'"utilisateur général".

#### ■ Qu'est-ce qu'un "administrateur" ?

Des "numéros d'enregistrement d'authentification" sont assignés aux utilisateurs qui ont été enregistrés dans cette machine. L'utilisateur qui a été enregistré avec le numéro d'enregistrement d'authentification 0 est appelé l'"administrateur".

L'administrateur peut utiliser toutes les fonctions de cette machine.

Une fois que l'administrateur est enregistré, la fonction d'authentification est activée.

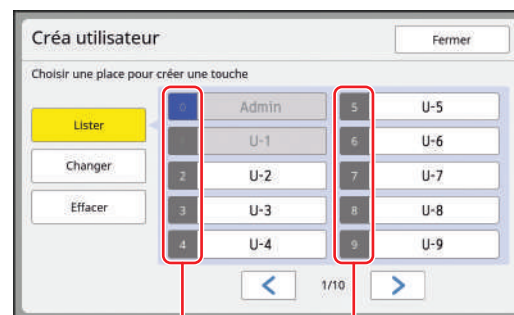

Numéro d'enregistrement d'authentification

#### ■ Qu'est-ce qu'un "utilisateur général" ?

L'utilisateur qui a été enregistré avec n'importe quel numéro d'enregistrement d'authentification à partir du numéro 1 est appelé un "utilisateur général". Les utilisateurs généraux ne peuvent pas ouvrir l'écran [Admin.].

## 1 Touchez [Créa utilisateur] sur l'écran [Manage utilisateur].

Pour afficher l'écran [Manage utilisateur], suivez les étapes 1 à 3 de la section [Reconnu par] (146).

## 2 Touchez le numéro d'enregistrement d'authentification à assigner à l'utilisateur.

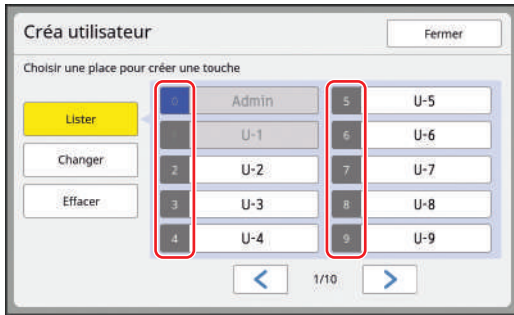

L'écran [Lister] s'affiche.



► **Si aucun administrateur n'est enregistré, vous ne pouvez pas enregistrer d'utilisateurs généraux. Enregistrez d'abord l'administrateur.**



► Vous ne pouvez pas sélectionner un numéro pour lequel un utilisateur a déjà été enregistré.

## 3 Enregistrez les informations d'authentification.

### ■ Quand vous utilisez un code PIN

Saisissez le code PIN à l'aide des touches numériques.

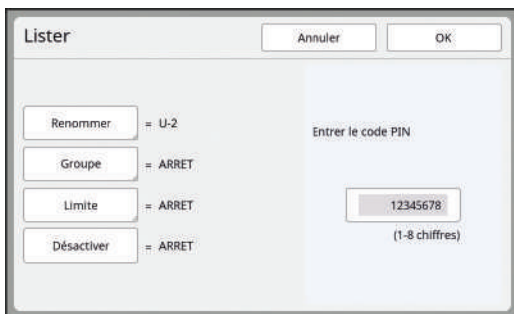

Le numéro saisi s'affiche.

### ■ Quand vous utilisez une clé Flash USB

Insérez une clé Flash USB à enregistrer pour l'authentification.

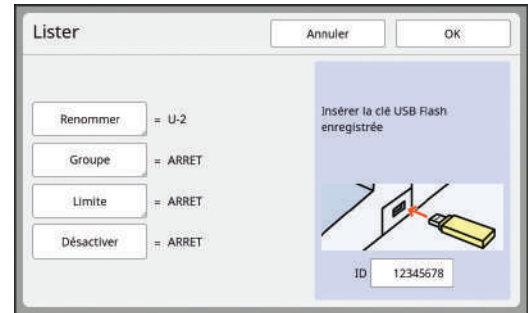

Le numéro spécifique à cette clé Flash USB s'affiche (vous ne pouvez pas modifier ce numéro).

### ■ Quand vous utilisez une carte IC

Maintenez la carte IC à enregistrer pour l'authentification au-dessus du lecteur.

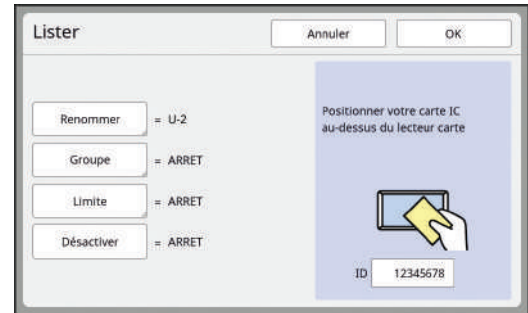

Le numéro spécifique à cette carte IC s'affiche (vous ne pouvez pas modifier ce numéro).

## 4 Configurez les informations de l'utilisateur.

Configurez les éléments suivants selon les besoins.

### ■ [Renommer]

Vous pouvez modifier le nom d'utilisateur. Le nom qui est défini ici sera affiché dans "NOM D'UTILISATEUR" dans le fichier CSV qui est enregistré dans [Rapport cpteur ID] (118). (149 "Modification du nom d'utilisateur")

### ■ [Groupe]

Vous pouvez configurer le groupe (service, etc.) auquel l'utilisateur appartient. Une fois cet élément configuré, le décompte total pour chaque groupe s'affiche dans le fichier CSV qui est enregistré dans [Rapport cpteur ID] (118). (149 "Configuration du groupe")

### ■ [Limite]

Vous pouvez définir la limite supérieure du nombre de copies que l'utilisateur peut utiliser pour la création de masters ou l'impression. (149 "Configuration de la limite supérieure du nombre de copies qui peuvent être faites")

■ [Désactiver]

Vous pouvez interdire l'utilisation de cette machine à certains utilisateurs.  
( 149 "Désactivation provisoire de l'utilisation de cette machine")

**5 Touchez [OK].**

Enlevez la clé Flash USB d'authentification, si elle est insérée.

Une fois l'enregistrement terminé, donnez les éléments suivants à l'utilisateur.

■ **Quand [Reconnu par] est configuré sur [Code PIN]**

- Numéro d'enregistrement d'authentification
- Code PIN

■ **Quand [Reconnu par] est configuré sur [Pilote USB Flash] ou [Carte IC]**

- Numéro d'enregistrement d'authentification
- Clé Flash USB d'authentification ou carte IC



▶ Le numéro d'enregistrement d'authentification est nécessaire pour utiliser [ID impression].

■ **Modification du nom d'utilisateur**

**1 Touchez [Renommer].**

**2 Saisissez le nom d'utilisateur.**

( 27 "Écran [Renommer]")

**3 Touchez [OK].**

L'écran [Lister] s'affiche.

■ **Configuration du groupe**

**1 Touchez [Groupe].**

**2 Touchez le groupe que vous souhaitez configurer.**



▶ Si vous ne souhaitez configurer aucun groupe, touchez [ARRET].

**3 Touchez [OK].**

L'écran [Lister] s'affiche.

■ **Configuration de la limite supérieure du nombre de copies qui peuvent être faites**

**1 Touchez [Limite].**

**2 Saisissez la limite supérieure du nombre de copies pour l'impression et pour la création de masters.**

Touchez le champ de saisie [Limite T/C] ou [Limite M/C], puis saisissez la limite supérieure du nombre de copies à l'aide des touches numériques.

Quand la limite supérieure du nombre de copies est définie sur 0, aucune limite n'est appliquée.



▶ Dans [Présent T/C] et [Présent M/C], le nombre de copies que l'utilisateur a imprimées ou le nombre de masters que l'utilisateur a créés jusqu'à présent s'affiche, respectivement.

▶ Pour effacer le compteur de [Présent T/C] et de [Présent M/C], touchez [←C].

**3 Touchez [OK].**

L'écran [Lister] s'affiche.

■ **Désactivation provisoire de l'utilisation de cette machine**

**1 Touchez [Désactiver].**

[Désactiver] s'active.



▶ Pour annuler l'état de désactivation provisoire, touchez [Désactiver] de nouveau.

▶ Le droit d'utilisation de l'administrateur de cette machine ne peut pas être désactivé provisoirement.

## Modification des informations de l'utilisateur

### 1 Touchez [Créa utilisateur] sur l'écran [Manage utilisateur].

Pour afficher l'écran [Manage utilisateur], suivez les étapes 1 à 3 de la section [Reconnu par] (📖 146).

### 2 Touchez [Changer].

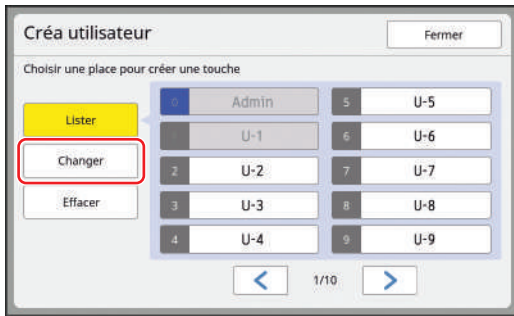

### 3 Touchez l'utilisateur que vous souhaitez modifier.

L'écran [Changer] s'affiche.



► Vous pouvez aussi modifier les informations relatives à l'administrateur.

### 4 Modifiez les informations enregistrées.

Suivez l'étape 3 et les étapes suivantes de la section [Créa utilisateur] (📖 147) selon les besoins.

## Effacement des utilisateurs généraux

### 1 Touchez [Créa utilisateur] sur l'écran [Manage utilisateur].

Pour afficher l'écran [Manage utilisateur], suivez les étapes 1 à 3 de la section [Reconnu par] (📖 146).

### 2 Touchez [Effacer], puis touchez l'utilisateur que vous souhaitez effacer.



► Vous ne pouvez pas effacer l'administrateur de cet écran. Pour effacer l'administrateur, désactivez la fonction d'authentification.

(📖 151 "Effacement du paramètre d'authentification")

### 3 Touchez [OK].

## Modification du nom du groupe

### 1 Touchez [Renommer groupe] sur l'écran [Manage utilisateur].

Pour afficher l'écran [Manage utilisateur], suivez les étapes 1 à 3 de la section [Reconnu par] (📖 146).

### 2 Touchez le nom du groupe que vous souhaitez modifier.

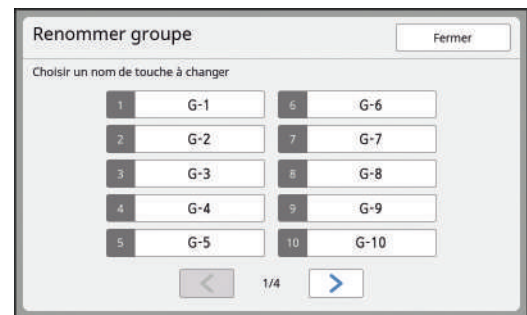

### 3 Saisissez le nom du groupe.

(📖 27 "Écran [Renommer]")

### 4 Touchez [OK].

## Remise à zéro du compteur de tous les utilisateurs

Vous pouvez remettre [Présent M/C] et [Présent T/C] à zéro pour tous les utilisateurs collectivement.



► Une fois que vous avez remis le compteur à zéro, il n'est pas possible de revenir à l'état du compteur avant la remise à zéro.



► Pour remettre à zéro le compteur d'un utilisateur spécifique uniquement, touchez [↵], comme décrit dans l'étape 2 de la section "Configuration de la limite supérieure du nombre de copies qui peuvent être faites" (📖 149).



## 1 Touchez [Reset compteur] sur l'écran [Manage utilisateur].

Pour afficher l'écran [Manage utilisateur], suivez les étapes 1 à 3 de la section [Reconnu par] (📖 146).

## 2 Touchez [OK].

### Effacement du paramètre d'authentification

Pour désactiver la fonction d'authentification, effacez tous les paramètres d'authentification, y compris l'administrateur enregistré.



- Une fois que vous avez effacé les paramètres d'authentification, il n'est pas possible de revenir à l'état antérieur à l'effacement des paramètres.

## 1 Touchez [Reconnu par] sur l'écran [Manage utilisateur].

Pour afficher l'écran [Manage utilisateur], suivez les étapes 1 à 3 de la section [Reconnu par] (📖 146).

## 2 Touchez [DÉCONNECTER/supprimer].



Un écran de confirmation s'affiche.

## 3 Touchez [OK].

Tous les paramètres d'authentification de l'utilisateur sont effacés et la fonction d'authentification est désactivée.

## Gestion du master usagé [Protéger]

Après l'impression, le master qui a été créé est toujours chargé sur le tambour et prêt pour l'impression.

Quand [Confidentiel] (📖 115) est activé, le master qui a été créé est mis au rebut. Vous pouvez donc ainsi éviter l'impression non autorisée de documents confidentiels.

Cependant, comme les masters mis au rebut s'accumulent dans la boîte de récupération des masters, il existe le risque qu'un tiers mal intentionné s'empare de cette boîte.

Pour éviter un tel risque, cette machine est dotée de la fonction [Protéger].



- Quand la fonction [Protéger] est réglée sur [MARCHE], le temps requis pour passer à [Veille Auto] (📖 137) est fixé à une minute.
- Quand la fonction [Protéger] est réglée sur [MARCHE], vous ne pouvez pas utiliser [Renov.page] (📖 96).

### ■ Fonctionnement quand la fonction [Protéger] est réglée sur Marche

- Une fois l'impression terminée, un écran de confirmation s'affiche, vous invitant à exécuter [Confidentiel].

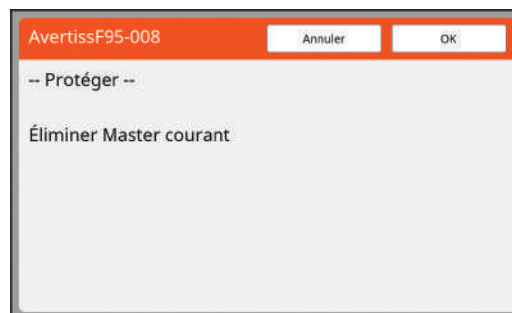

[OK] : Touchez ce bouton pour mettre les masters déjà créés au rebut.

[Annuler] : Touchez ce bouton si vous n'avez pas besoin de jeter le master ou si vous voulez imprimer davantage de copies. L'écran de confirmation s'affiche dans les cas suivants :

- Quand la touche [RESET] est actionnée.
- Quand la durée qui a été définie dans [Auto-effacement] (📖 137) s'est écoulée.
- En réveillant la machine après le mode de veille.
- Quand la machine est mise sous tension.





► [Annuler] ne s'affiche pas dans les cas suivants :

- Quand un nouveau tambour est installé pour lequel la fonction [Confidentiel] n'a pas été exécutée.
- Quand cette machine a été réveillée après un mode de veille qui a été activé alors qu'un écran de confirmation vous invitant à exécuter la fonction [Confidentiel] était affiché.
- Quand la machine a été mise sous tension alors qu'elle comporte un tambour pour lequel la fonction [Confidentiel] n'a pas été exécutée.

- La boîte de récupération des masters est verrouillée et ne peut donc pas être enlevée. Toutefois, vous pouvez enlever la boîte de récupération des masters si un master est coincé dans la section de mise au rebut des masters ou si la boîte de récupération des masters est pleine.



► La boîte de récupération des masters peut être verrouillée avec un cadenas, etc., de sorte qu'elle ne puisse être enlevée par personne d'autre que l'administrateur. Lors du verrouillage, insérez le cadenas dans l'orifice du levier de verrouillage comme illustré ci-dessous. (Achetez un cadenas disponible dans le commerce. Le diamètre de l'orifice pour insérer le cadenas est de 7 mm [9/32 pouces].)

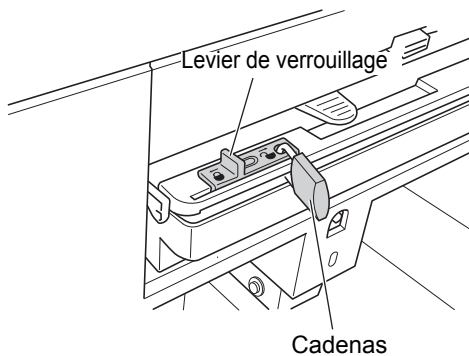

---

## Configuration de [Protéger]

---

### 1 Touchez [Protéger] sur l'écran [Admin.].

[Protéger] est réglé sur [MARCHE].

---

## Annulation de [Protéger]

---

### 1 Touchez [Protéger] sur l'écran [Admin.].

Après l'affichage du message "Veuillez patienter", [Protéger] se règle sur [ARRET].



Chapitre **8**

**RISO Console**

## RISO Console

“RISO Console” est une fonction permettant d'utiliser cette machine à distance par le biais d'un navigateur Web.

Vous pouvez vérifier l'état de cette machine et modifier les paramètres depuis un ordinateur connecté par réseau.

### ■ Navigateurs Web compatibles

Système d'exploitation	Navigateur Web
Windows	Internet Explorer 11 Microsoft Edge
Mac OS	Safari 6 Safari 7 Safari 8 Safari 9 Safari 10

## Accès à RISO Console

### 1 Ouvrez un navigateur Web.

### 2 Saisissez l'adresse IP de cette machine.

Exemple de saisie :

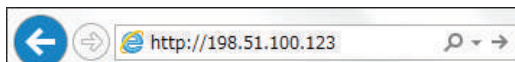

► Pour l'adresse IP de cette machine, contactez votre administrateur.

### 3 Appuyez sur la touche [Entrée].

L'écran de menu [Surveill.] de RISO Console s'affiche.

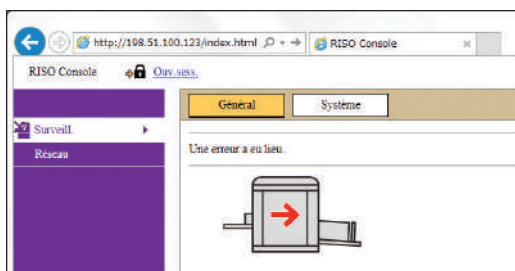

## Ouverture d'une session

Pour effectuer les opérations suivantes, il faut d'abord ouvrir une session dans RISO Console.

- Parcourir l'écran de menu [Imprimante]
- Modifier les paramètres sur l'écran de menu [Réseau] (il n'est pas nécessaire d'ouvrir une session pour naviguer)

### 1 Cliquez sur [Ouv.sess.].



### 2 Saisissez le [Nom utilisateur] et le [Mot de passe].

Ouverture de session

Nom utilisateur:

Mot de passe:

#### ■ [Nom utilisateur]

Saisissez “admin” (caractères à un octet, en minuscules).

Vous ne pouvez pas modifier le nom d'utilisateur.

#### ■ [Mot de passe]

Il s'agit du mot de passe qui a été configuré sur l'écran de l'onglet [Utilisateur] (155) de RISO Console.

Le mot de passe qui a été configuré par défaut avant l'expédition d'usine est “admin” (caractères à un octet, en minuscules).

### 3 Cliquez sur [OK].

## Fermeture de la session

### 1 Cliquez sur [Clôt.sess.].



Quand vous clôturez une session, l'affichage du nom de l'utilisateur disparaît et [Ouv.sess.] s'affiche.

## Menu [Surveill.]

Vous pouvez vérifier l'état de cette machine et les informations du système et aussi modifier le mot de passe d'ouverture de session.

## Écran de l'onglet [Général]

Vous pouvez vérifier l'état de cette machine.

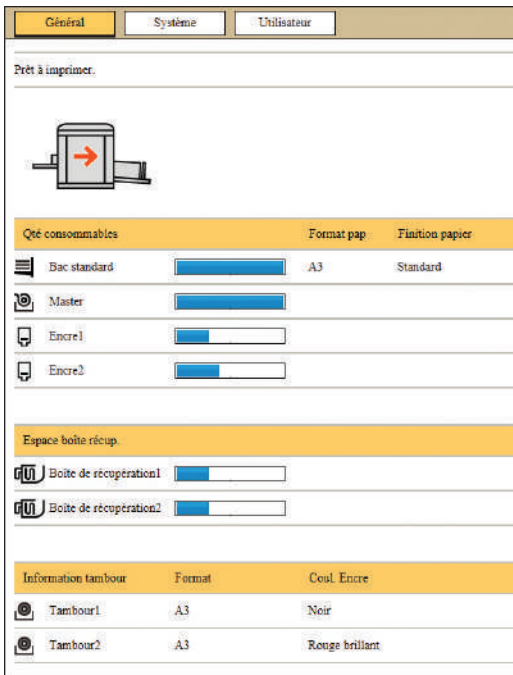

### ■ État de cette machine

Montre un message tel que [Prêt à imprimer.] ou [En veille.]. Si une erreur se produit dans cette machine, un message d'erreur s'affiche.

### ■ Qté consommables

#### [Bac standard]

Montre la quantité de papier restante placée dans le bac d'alimentation du papier ainsi que [Format pap] et [Finition papier].

#### [Master]

Montre la quantité de masters restante dans cette machine.

Si la quantité restante est basse, l'indicateur de quantité restante clignote.

#### [Encre]

Montre la quantité d'encre restante dans cette machine.

Si la quantité restante est basse, l'indicateur de quantité restante clignote.

### ■ Espace boîte récup.

Montre la quantité restante d'espace dans la boîte de récupération des masters.

Si la quantité d'espace restante est basse, l'indicateur de quantité restante clignote.

### ■ Information tambour

Montre la taille et la couleur du tambour qui est installé dans cette machine.

## Écran de l'onglet [Système]

Vous pouvez vérifier les informations du système de cette machine.

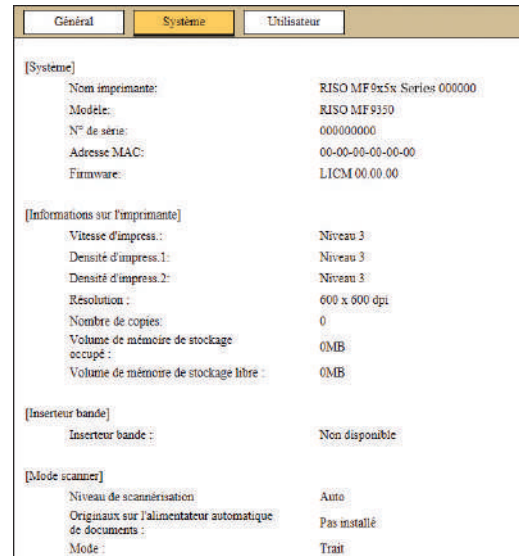

## Écran de l'onglet [Utilisateur]

Vous pouvez modifier le mot de passe d'ouverture de session dans RISO Console.

### 1 Cliquez sur [Changer mot de passe].

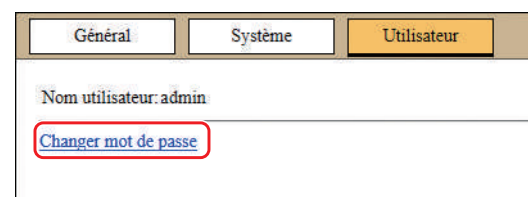

### 2 Saisissez un nouveau mot de passe.

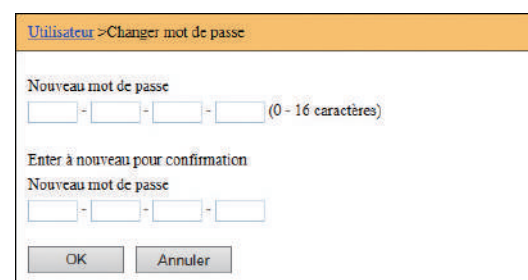

- 3 Cliquez sur [OK].**  
L'écran [Exécuté] s'affiche.

- 4 Cliquez sur [OK].**

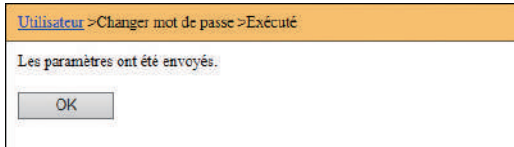

## Menu [Imprimante]

Vous pouvez vérifier les données d'original de cette machine et aussi modifier le nom du dossier de [Dépôt].

## Écran de l'onglet [En cours]

Vous pouvez vérifier une liste des données d'original en cours de traitement dans cette machine.

En cours	Dépôt	Dossier
1-3 (total: 3) 0000		
Nom tâche	Propriétaire	Reçue
Microsoft Word - 1	RISO	20**02:09 18:11
Microsoft Word - 2	RISO	20**02:09 18:12
Microsoft Word - 3	RISO	20**02:09 18:13
Unité d'affichage: <input checked="" type="radio"/> Montrer 50 éléments <input type="radio"/> Montrer 100 éléments 1-3 (total: 3) 0000		

- Cliquez sur la ligne de titre ([Nom tâche] [Propriétaire] [Reçue]) pour modifier l'ordre d'apparition des éléments.
- Vous pouvez choisir le nombre d'éléments à afficher en sélectionnant [Montrer 50 éléments] ou [Montrer 100 éléments].

## Écran de l'onglet [Dépôt]

Vous pouvez vérifier les données d'original enregistrées dans [Dépôt] dans cette machine.

En cours	Dépôt	Dossier
1 FOLDER 1-3 (total: 3) 0000		
<input checked="" type="checkbox"/> Afficher <input type="checkbox"/> Masquer <input type="checkbox"/> Filtrer <input checked="" type="checkbox"/> Sélectionner <input type="checkbox"/> Déplacer vers		
Nom tâche	Propriétaire	Reçue
Microsoft Word - 1	RISO	20**02:09 18:11
Microsoft Word - 2	RISO	20**02:09 18:12
Microsoft Word - 3	RISO	20**02:09 18:13
Unité d'affichage: <input checked="" type="radio"/> Montrer 50 éléments <input type="radio"/> Montrer 100 éléments 1-3 (total: 3) 0000		

- Cliquez sur la ligne de titre ([Nom tâche] [Propriétaire] [Reçue]) pour modifier l'ordre d'apparition des éléments.
- Vous pouvez choisir le nombre d'éléments à afficher en sélectionnant [Montrer 50 éléments] ou [Montrer 100 éléments].

### ■ [Effacer]

Cliquez sur le nom de tâche des données d'original à supprimer. Les données d'original sont mises en surbrillance. Quand vous cliquez sur [Effacer], les données d'original mises en surbrillance sont supprimées.

### ■ [Imprimer]

Cliquez sur le nom de tâche des données d'original à imprimer. Les données d'original sont mises en surbrillance. Quand vous cliquez sur [Imprimer], les données d'original mises en surbrillance sont imprimées.

### ■ [Détails]

Cliquez sur le nom de tâche des données d'original pour lesquelles vous souhaitez vérifier les détails. Les données d'original sont mises en surbrillance. Quand vous cliquez sur [Détails], les informations détaillées des données d'original mises en surbrillance sont affichées. Vous pouvez aussi modifier le [Nom tâche] et le [Propriétaire] des données d'original.

### ■ [Télécharger]

Cliquez sur le nom de tâche des données d'original à télécharger dans un ordinateur. Les données d'original sont mises en surbrillance. Quand vous cliquez sur [Télécharger] et effectuez l'opération conformément aux instructions à l'écran, les données d'original mises en surbrillance sont téléchargées dans l'ordinateur.



- ▶ Vous ne pouvez télécharger que les données d'original qui ont été enregistrées sous le format de fichier unique à cette machine.

### ■ [Déplacer vers]

Cliquez sur le nom de tâche des données d'original à déplacer. Les données d'original sont mises en surbrillance. Quand vous sélectionnez le dossier de destination dans le menu [Déplacer vers], les données d'original mises en surbrillance sont déplacées vers ce dossier.

## Écran de l'onglet [Dossier]

Vous pouvez modifier le nom de dossier de [Dépôt].

### 1 Cliquez sur le dossier dont vous souhaitez modifier le nom.

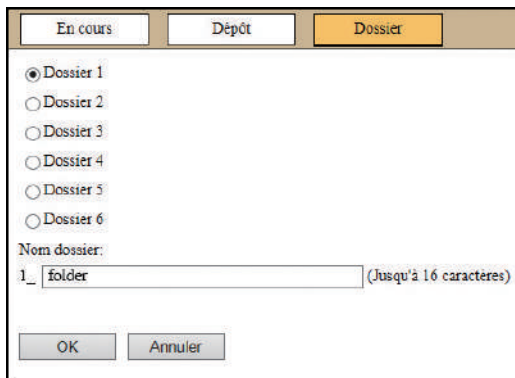

### 2 Saisissez un nouveau nom de dossier dans le champ [Nom dossier].

### 3 Cliquez sur [OK].

L'écran [Exécuté] s'affiche.

### 4 Cliquez sur [OK].

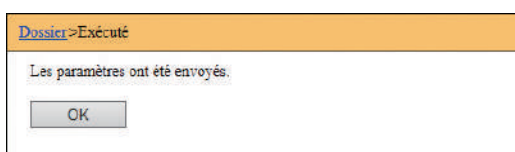

## Menu [Réseau]

Vous pouvez vérifier et modifier les paramètres qui sont liés à la connexion au réseau de cette machine.



Quand vous cliquez sur un élément, l'écran de configuration de l'élément en question s'affiche.

## Écran [Réglage réseau]

Cet écran est utilisé pour les paramètres de connexion de cette machine au réseau.

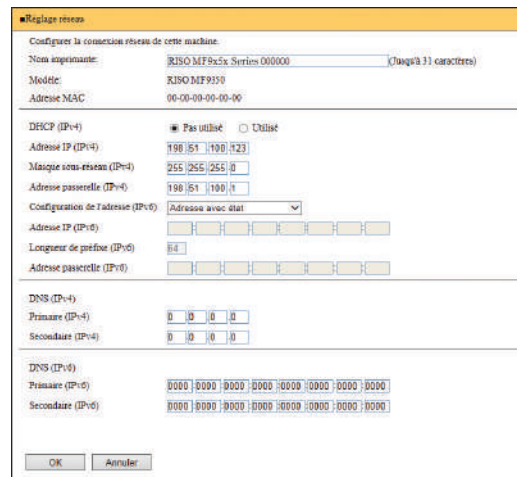

Cliquez sur [OK] pour mettre les modifications à jour.

## Écran [Configuration SNMP]

Cet écran est utilisé pour les paramètres SNMP (Simple Network Management Protocol). Configurez-les en fonction de l'environnement du réseau.

Cliquez sur [OK] pour mettre les modifications à jour.

## Écran [Configuration SMTP]

Cet écran est utilisé pour les paramètres SMTP (Simple Mail Transfer Protocol). Configurez ces paramètres quand vous utilisez [E-mail] pour [Rapport cpteur ID] (📖 120) et [Mail info service] (📖 122).

Cliquez sur [OK] pour mettre les modifications à jour.



► Il est possible que cet écran ne s'affiche pas, selon la configuration de votre système. Pour de plus amples informations, consultez votre revendeur ou un représentant du service après-vente agréé.





# Chapitre 9

## **Remplacement des consommables**

## Vérification de la quantité restante de consommables

Les informations relatives aux consommables s'affichent dans la zone d'état de l'écran de base.

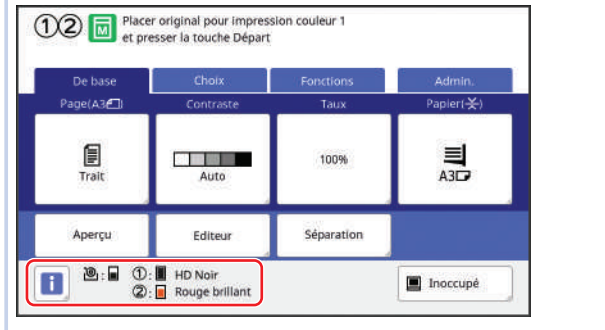

### Icône [i]

La couleur de l'icône [i] montre l'état de cette machine.

Affichage	Description
(Bleu)	Cette machine fonctionne correctement.
(Jaune)	Cette machine fonctionne correctement, mais la fonction (affichage de la quantité restante, etc.) pour laquelle on souhaite avoir des informations au sujet des consommables ne peut pas être activée. (185 "Quand l'écran [Assistant de saisie information consommables] s'affiche")

### Affichage d'informations sur les consommables

Affichage	Description
	Montre la quantité de masters restante sur le rouleau de masters dans cette machine.  Si cette machine n'a pas pu obtenir les informations provenant du rouleau de masters, la quantité restante ne s'affiche pas et l'icône clignote.

Affichage	Description
①: ②:	Montre le nom de la couleur et la quantité d'encre restante dans cette machine. [①] et [②] représentent les tambours 1 et 2, respectivement.  Si cette machine n'a pas pu obtenir les informations provenant de la cartouche d'encre, la quantité restante ne s'affiche pas et l'icône clignote. La couleur est indiquée comme étant [Noir] ou [Couleur]. (185 "Quand l'écran [Assistant de saisie information consommables] s'affiche")

Vous pouvez obtenir des informations plus détaillées en suivant les étapes suivantes.

### 1 Touchez [i] sur l'écran de base.

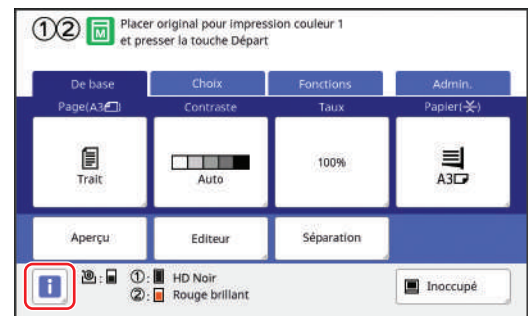

### 2 Vérifiez les informations affichées.

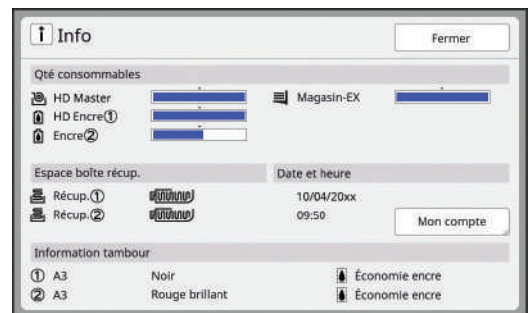

### [Qté consommables]

Montre les quantités restantes du rouleau de masters, d'encre et de papier en utilisant les indicateurs de quantité restante respectifs.

Si cette machine n'a pas pu obtenir les informations, la quantité restante ne s'affiche pas.

### ■ [Espace boîte récup.]

Montre la quantité restante d'espace dans la boîte de récupération des masters avec une icône.

### ■ [Information tambour]

Montre la taille et la couleur du tambour qui est installé dans cette machine. Quand [Économie encre] (📖 56) est utilisé pour créer le master sur le tambour, [Économie encre] s'affiche.

### ■ Date et heure

Montre l'horloge interne de cette machine. Vous pouvez régler l'horloge dans [Horloge/Calendrier] (📖 137) sous [Admin.].

### ■ [Mon compte]

Montre [Mon compte] sur l'écran [📄 Info] si la fonction d'authentification (📖 145) est activée. Touchez [Mon compte] pour afficher l'écran [Mon compte].

Vous pouvez vérifier le compteur des utilisateurs actuellement authentifiés sur l'écran [Mon compte].

(📖 118 "Calcul du nombre total de copies [Rapport cpteur ID]")

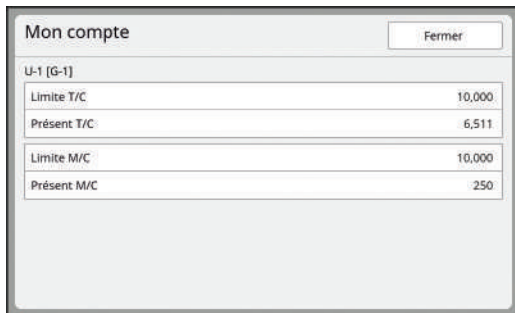

## Installation du rouleau de masters

Si un rouleau de masters est épuisé, un message s'affiche et cette machine s'arrête. Installez un nouveau rouleau de masters.



- ▶ Il est recommandé d'utiliser les produits spécifiés par RISO quand vous remplacez le rouleau de masters.
- ▶ Laissez la machine sous tension quand vous remplacez le rouleau de masters.

### 1 Vérifiez que l'indicateur [Bouton de dégagement de l'unité de création de masters] est allumé.

Si l'indicateur est éteint, appuyez sur [Bouton de dégagement de l'unité de création de masters] pour l'allumer.

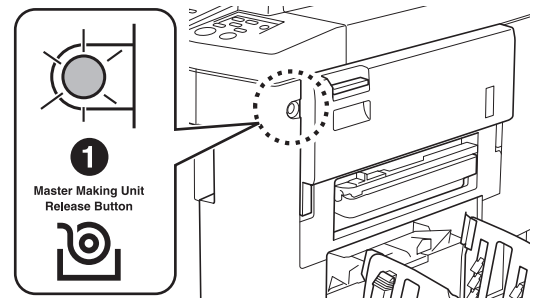

- ▶ Quand le tambour est sorti, vous ne pouvez pas extraire l'unité de création de masters. Remettez le tambour à sa position d'origine, puis appuyez sur [Bouton de dégagement de l'unité de création de masters].

### 2 Ouvrez le couvercle extractible de l'unité de création de masters.

Saisissez le levier de dépose de l'unité de création de masters et ouvrez le capot vers l'avant.

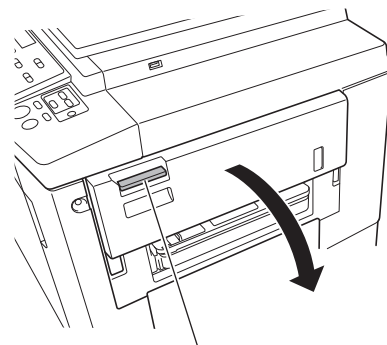

Levier de dépose de l'unité de création de masters

### 3 Sortez l'unité de création de masters.

- 1 Mettez la main sur la poignée et tirez-la vers l'avant.

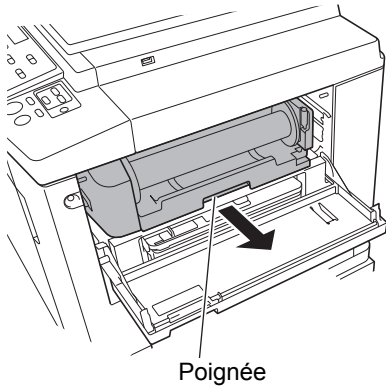

- 2 Tirez sur l'unité de création de masters lentement pour l'extraire aussi loin que possible.

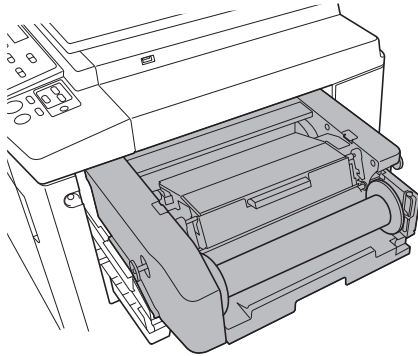

### 4 Ouvrez le capot de l'unité de création de masters.

Tout en saisissant la poignée, ouvrez le capot de l'unité de création de masters.

Capot de l'unité de création de masters

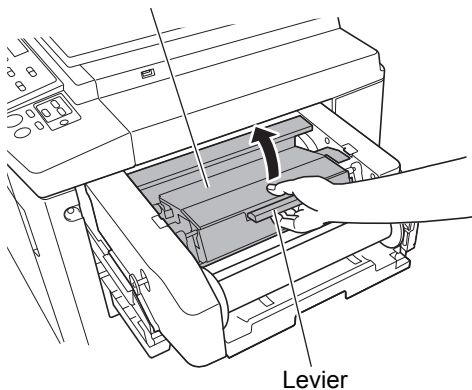

### 5 Ouvrez le support de rouleau de masters.

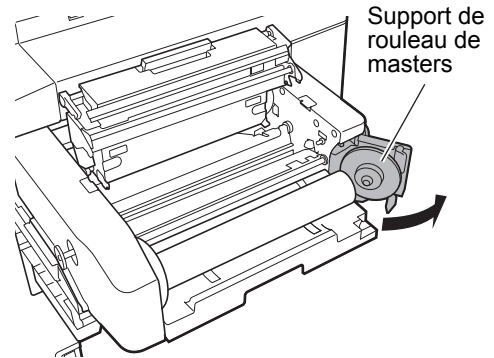

### 6 Enlevez le tube du rouleau de masters épuisé.

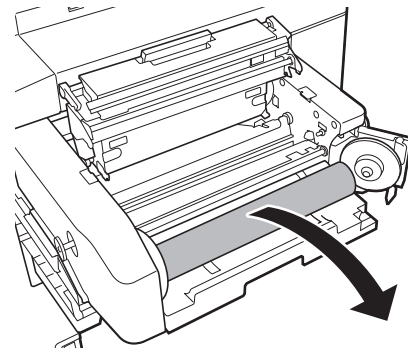

- Mettez le tube du rouleau de masters épuisé au rebut conformément aux réglementations de votre communauté locale. (☞ 169 "Collecte et mise au rebut des consommables épuisés")
- Nettoyez la tête d'impression thermique. (☞ 172 "Maintenance")

### 7 Installez un nouveau rouleau de masters.

Enlevez l'emballage (film transparent) du rouleau de masters. Installez le rouleau de masters de sorte que le symbole [i] soit placé sur la gauche.

- ! ▶ Faites attention à ne pas érafler la partie [i]. Si la partie [i] est courbée ou coupée au niveau d'une perforation, le rouleau de masters sera alors inutilisable.
- ▶ N'enlevez pas encore le ruban adhésif à ce stade.

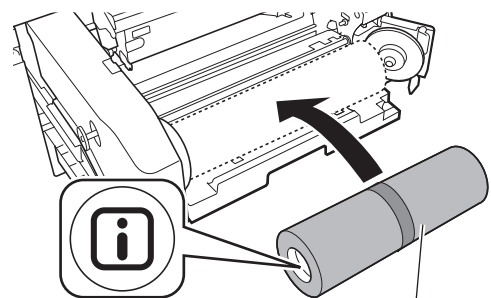

Laissez le ruban adhésif en place.

## 8 Fermez le support de rouleau de masters.

- ① Fermez le support de rouleau de masters.
- ② Enlevez le ruban adhésif.

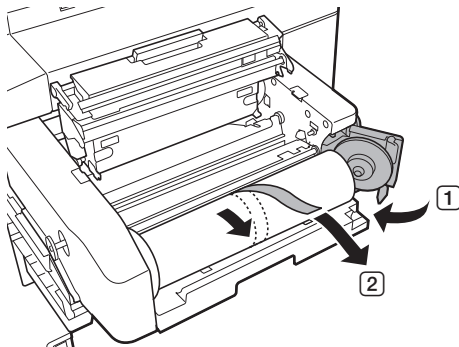

## 9 Insérez le bord d'attaque du rouleau de masters sous le rabat de guide de master.

- ① Insérez le bord d'attaque du rouleau de masters sous le rabat de guide de master et faites-le avancer le plus loin possible.
- ② Si le rouleau de masters est lâche, tournez le collet de droite vers l'arrière et rembobinez.

Rabat de guide de master

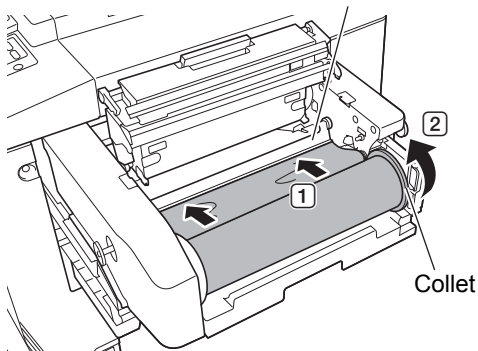

### ■ Si vous ne pouvez pas insérer le rouleau de masters

Insérez le rouleau de masters en suivant les étapes suivantes.

- ① Tournez le bouton au bout du rabat de guide de master vers l'arrière et soulevez le rabat de guide de master.
- ② Alignez le bord d'attaque du rouleau de masters sur la ligne indiquée par la flèche.

- ③ Remettez le rabat de guide de master à sa position d'origine.

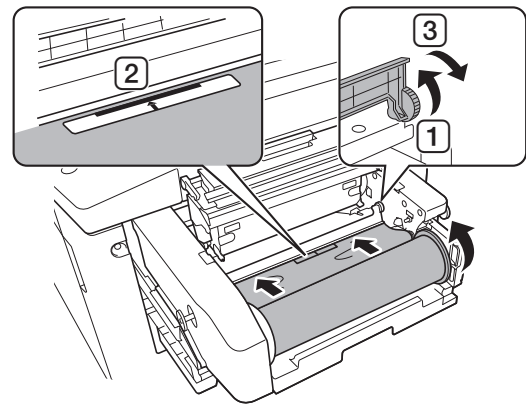

## 10 Fermez le capot de l'unité de création de masters.

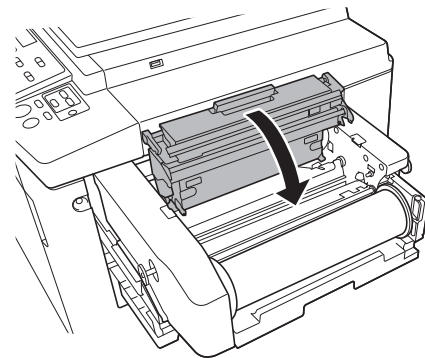

- ! ▶ Quand vous fermez le capot de l'unité de création de masters, appuyez sur le capot même avec vos mains depuis le dessus sans tenir le levier. Veillez à bien le refermer de sorte qu'il ne s'ouvre pas quand vous enlevez les mains.

## 11 Remettez lentement l'unité de création de masters à sa position d'origine jusqu'à entendre un signal sonore.

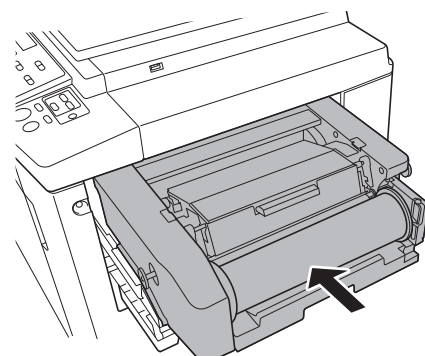

## 12 Fermez le couvercle extractible de l'unité de création de masters.

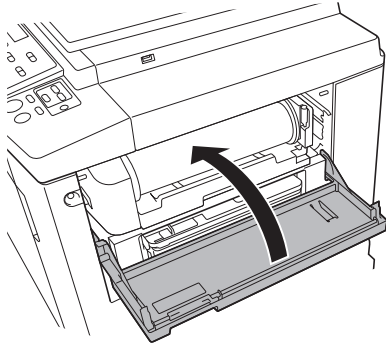

## Remplacement de la cartouche d'encre

Quand l'encre est épuisée, un message s'affiche et cette machine s'arrête.

Remplacez la cartouche d'encre par une neuve.



### Mise en garde

Il est possible qu'il reste de l'encre sur la zone autour du tambour. Faites attention à ne pas vous tacher les mains ou les vêtements d'encre.

Si vous avez de l'encre sur les mains ou autre, lavez-les immédiatement avec du savon.



► Il est recommandé d'utiliser les produits spécifiés par RISO quand vous remplacez la cartouche d'encre.

► Laissez la machine sous tension quand vous remplacez la cartouche d'encre.

► Remplacez la cartouche d'encre par une autre de la même couleur d'encre. Si vous souhaitez changer la couleur de l'encre, remplacez l'ensemble du tambour. (☞ 167 "Remplacement du tambour")

## 1 Ouvrez la porte avant.

## 2 Sortez la cartouche d'encre épuisée.

- ① Tournez la cartouche d'encre dans le sens inverse des aiguilles d'une montre.
- ② Sortez la cartouche d'encre en la tirant vers l'avant.

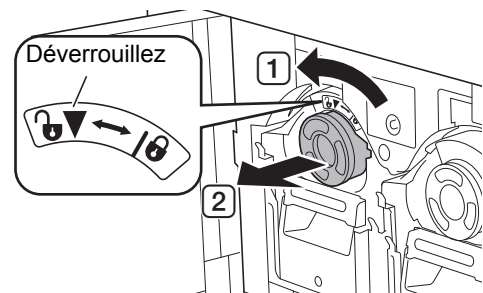

► Mettez la cartouche d'encre épuisée au rebut conformément aux réglementations de votre communauté locale.

(☞ 169 "Collecte et mise au rebut des consommables épuisés")

### 3 Enlevez le capuchon de la nouvelle cartouche d'encre.

Tournez le capuchon de la cartouche d'encre pour l'enlever.

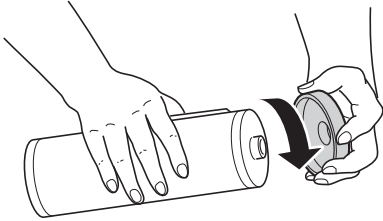

- ! ▶ Ne touchez pas ou ne heurtez pas le bord de la cartouche d'encre.
- ▶ Veillez à ne pas décoller ni érafler l'étiquette qui est fixée sur le bord de la cartouche d'encre.

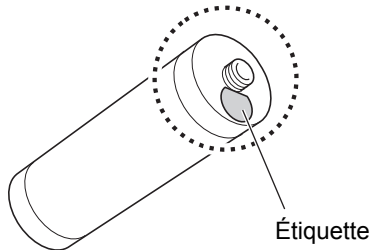

### 4 Installez la nouvelle cartouche d'encre.

Alignez la flèche de la cartouche d'encre sur la marque [▼] du tambour, puis insérez la cartouche d'encre aussi loin que possible. (Placez la partie saillante de la cartouche d'encre vers la droite.)

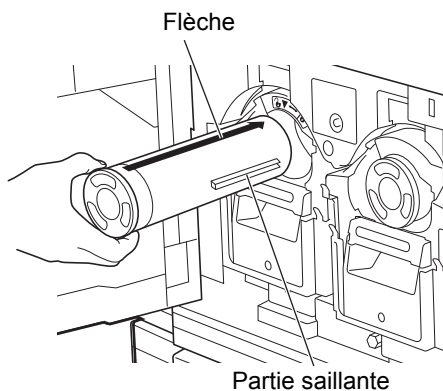

- ! ▶ Vérifiez l'orientation de la cartouche d'encre avec soin quand vous l'installez. Si vous forcez pour l'insérer, vous pourriez l'endommager.

### 5 Verrouillez la cartouche d'encre.

Tournez la cartouche d'encre dans le sens des aiguilles d'une montre pour la verrouiller.

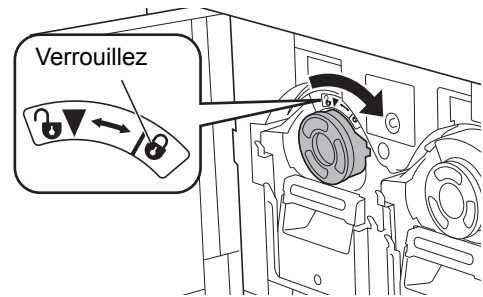

### 6 Fermez la porte avant.



## Pour vider la boîte de récupération des masters

Les masters usagés sont envoyés dans la boîte de récupération des masters. Quand la boîte de récupération des masters est pleine, un message s'affiche et cette machine s'arrête. Mettez les masters usagés au rebut.



► **Laissez la machine sous tension quand vous videz la boîte de récupération des masters.**



### Mise en garde

Si vous avez de l'encre sur les mains ou autre, lavez-les immédiatement avec du savon.



► Quand la fonction [Protéger] (151) est activée, vous ne pouvez enlever la boîte de récupération des masters que lorsque le message suivant s'affiche.

- [Boîte récupération Masters pleine]
- [Master bloqué dans l'unité d'éjection.]

Cette machine est équipée de deux boîtes de récupération des masters pour les tambours 1 et 2. Les procédures à suivre sont les mêmes pour les deux boîtes. Cette section décrit les procédures à suivre pour la boîte de récupération des masters du tambour 1.

Boîte de récupération des masters du tambour 1

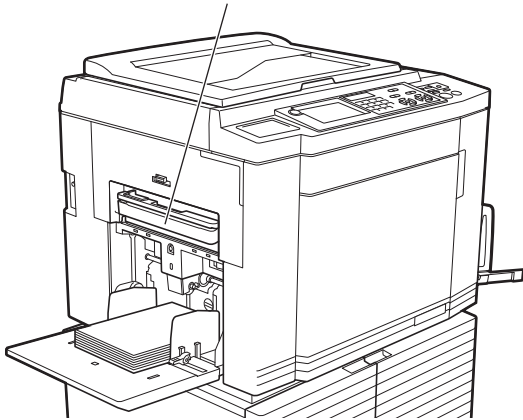

Boîte de récupération des masters du tambour 2

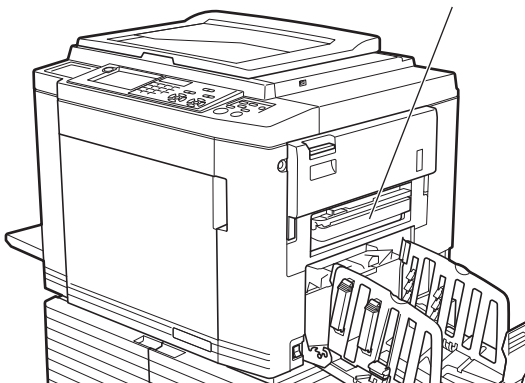

## 1 Déverrouillez la boîte de récupération des masters.

Si la boîte de récupération des masters est verrouillée, faites glisser le levier de verrouillage vers la droite pour la déverrouiller. (Cette opération n'est pas nécessaire si la poignée de verrouillage n'est pas installée.)

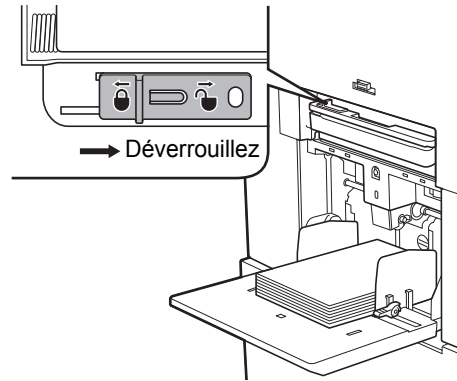

► Si un cadenas est attaché à la boîte de récupération des masters, contactez votre administrateur et déverrouillez-le.

## 2 Enlevez la boîte de récupération des masters.

Tirez la boîte de récupération des masters horizontalement tout en saisissant la poignée de la boîte de récupération des masters.

Poignée de la boîte de récupération des masters

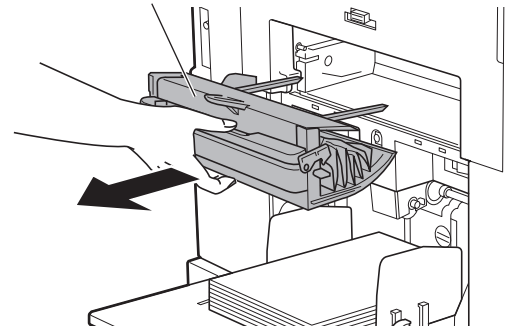

## 3 Mettez les masters usagés au rebut.

Inclinez la boîte de récupération des masters vers l'avant au-dessus d'une poubelle. Saisissez la poignée d'éjection pour laisser sortir les masters.

Levier d'éjection

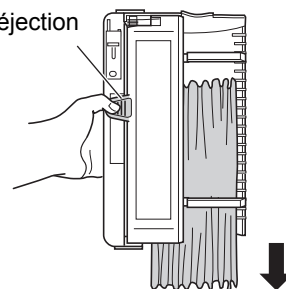

## 4 Installez la boîte de récupération des masters.

Insérez la boîte de récupération des masters aussi loin que possible.

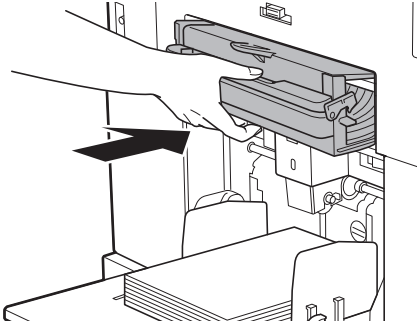

- **Mettez les masters au rebut conformément aux réglementations de votre communauté locale.**  
([169](#) “Collecte et mise au rebut des consommables épuisés”)



- Normalement, vous pouvez utiliser cette machine pendant que la boîte de récupération des masters est déverrouillée. Faites glisser le levier de verrouillage vers la gauche pour verrouiller la boîte de récupération des masters selon les besoins. Vous pouvez aussi attacher le cadenas ([152](#)).

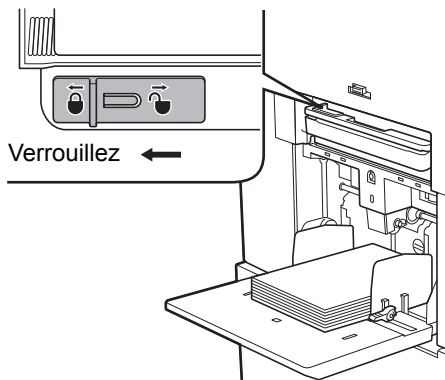

## Remplacement du tambour

Si vous souhaitez imprimer avec une couleur différente, remplacez le tambour.

Quand vous voulez enlever du papier coincé à l'intérieur de cette machine, vous pouvez aussi enlever le tambour.



### Mise en garde

- Il se pourrait qu'il reste de l'encre sur les surfaces situées autour du tambour ou celles de l'intérieur de cette machine après avoir enlevé l'unité du tambour. Faites attention à ne pas vous tacher les mains ou les vêtements d'encre. Si vous avez de l'encre sur les mains ou autre, lavez-les immédiatement avec du savon.
- Quand vous introduisez les mains à l'intérieur de l'unité principale, faites attention à ne toucher ni les parties en saillie, ni les bords de la plaque en métal. Vous pourriez vous blesser.
- Ne placez pas le tambour à la verticale. Vous pourriez tacher le sol, etc.



- **Utilisez le tambour conçu pour cette machine.**  
([200](#) “Accessoires optionnels”)
- **Laissez la machine sous tension quand vous enlevez ou vous remplacez le tambour.**
- **Rangez le tambour remplacé horizontalement dans le boîtier pour tambour.**

## Retrait du tambour

- 1 Ouvrez la porte avant.
- 2 Vérifiez que l'indicateur [Bouton de dégagement du tambour d'impression] est allumé.

Si l'indicateur est éteint, appuyez sur [Bouton de dégagement du tambour d'impression] pour l'allumer.

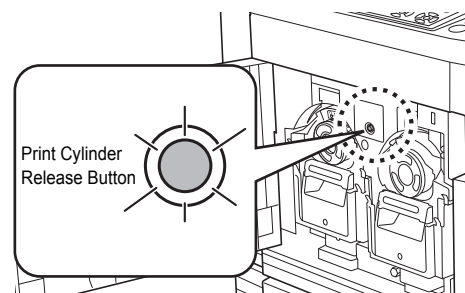



► Si l'unité de création de masters est sortie, vous ne pouvez pas extraire le tambour. Remettez l'unité de création de masters à sa position d'origine, puis appuyez sur [Bouton de dégagement du tambour d'impression].

### 3 Sortez le tambour.

Sortez le tambour lentement aussi loin que possible tout en saisissant la poignée du tambour.

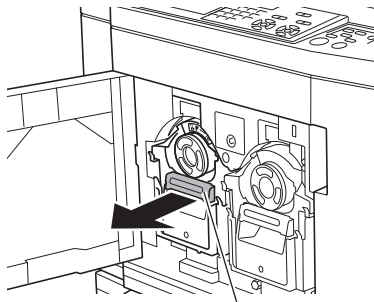

Poignée du tambour

### 4 Enlevez le tambour.

Utilisez vos deux mains pour soulever le tambour verticalement et l'enlever du rail. Saisissez fermement la section bleue de la poignée.

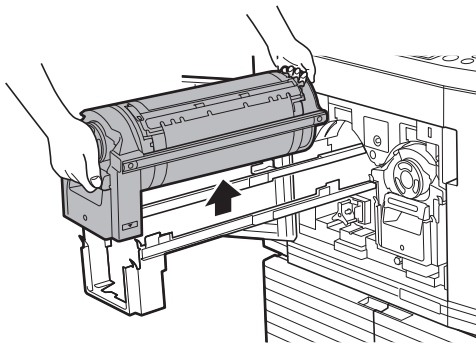

► **Ne touchez pas le connecteur qui se trouve sur le tambour. Si vous le faites, vous pourriez provoquer un dysfonctionnement du tambour à cause de l'électricité statique ou d'autres facteurs.**

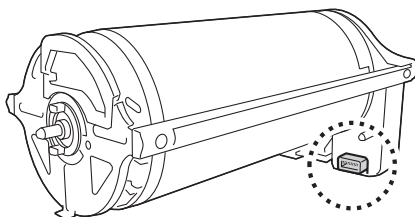

## Installation du tambour

### 1 Placez le tambour sur le rail.

Alignez la marque [▼] du tambour avec la marque [▲] du rail. Placez le tambour sur le rail horizontalement.

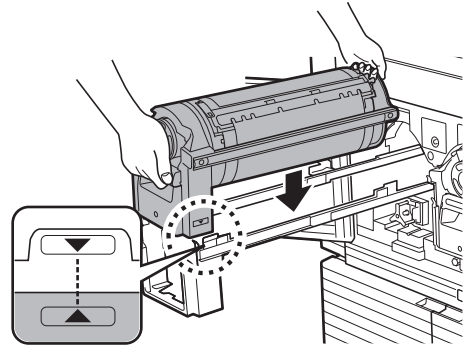

► **Si le tambour a été tourné manuellement, veillez à le remettre en position de sorte que les marques [▼] et [▲] soient bien alignées une fois la procédure terminée.**

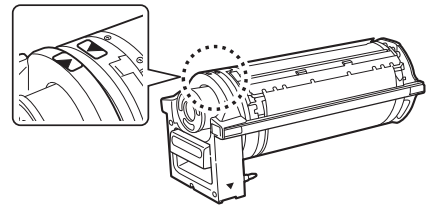

### 2 Remettez le tambour dans cette machine.

Enfoncez le tambour lentement aussi loin que possible.

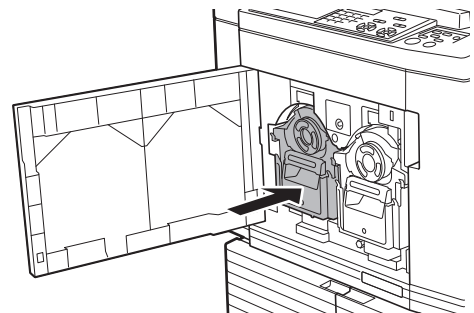

► **Quand vous enfoncez le tambour, ne saisissez pas la poignée du tambour.**

### 3 Fermez la porte avant.

#### ■ Quand vous avez changé de type de tambour

Quand vous avez changé le type de tambour entre Ledger/A3 et A4/Letter, un écran de confirmation s'affiche. Confirmez le type de tambour en suivant les étapes suivantes.

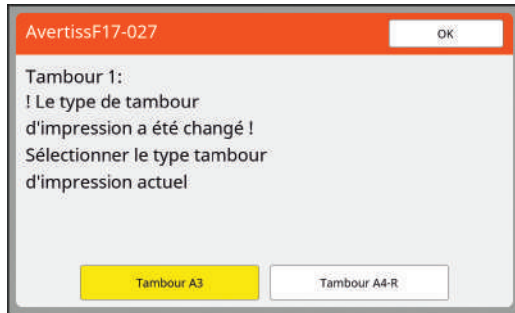

- ① Touchez le type de tambour que vous avez installé.
- ② Touchez [OK].

## Collecte et mise au rebut des consommables épuisés

### Cartouche d'encre

- Mettez les cartouches d'encre épuisées au rebut conformément aux réglementations de votre communauté locale. Si nécessaire, séparez les composants spécifiques en suivant les procédures suivantes comme référence.

Parties	Matériaux
Cartouche d'encre et capuchon	Plastique (polypropylène ou polyéthylène)
Étiquette	Plastique (métal inclus)
Encre	Huile végétale, hydrocarbures de pétrole, eau, pigments

- Enlevez l'étiquette de la cartouche d'encre en la décollant de la section indiquée par la flèche sur l'illustration ci-dessous, puis jetez-la séparément.

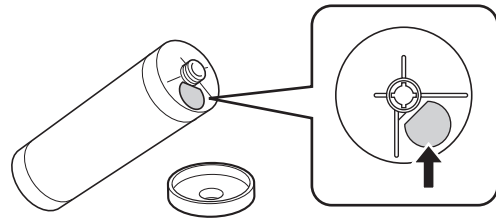

#### Mise en garde

Il est possible qu'il reste de l'encre sur la zone autour du bord de la cartouche d'encre. Faites attention à ne pas vous tacher les mains ou les vêtements d'encre. Si vous avez de l'encre sur les mains ou autre, lavez-les immédiatement avec du savon.

## Tube du rouleau de masters

- Mettez le tube du rouleau de masters épuisé au rebut conformément aux réglementations de votre communauté locale. Si nécessaire, séparez les composants spécifiques en suivant les procédures suivantes comme référence.

Parties	Matériaux
Tube	Papier
Rouleau de masters	Plastique, papier Japon
Découpe avec symbole [i]	Plastique (métal inclus), papier

- Une étiquette qui comporte un composant métallique est fixée à l'arrière de la section dotée de la marque [i]. Détachez-la le long de la perforation et jetez-la séparément.

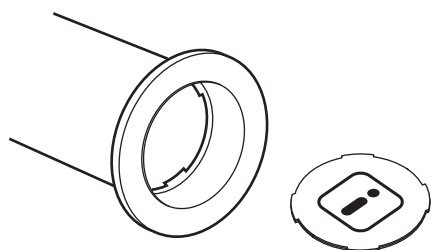

## Master usagé

- Mettez les masters au rebut conformément aux réglementations de votre communauté locale. Si nécessaire, séparez les composants spécifiques en suivant les procédures suivantes comme référence.

Parties	Matériaux
Rouleau de masters	Plastique, papier Japon
Encre	Huile végétale, hydrocarbures de pétrole, eau, pigments



- Le master est fabriqué à base de composés de carbone et d'hydrogène. Sa combustion complète le transformerait en eau et en dioxyde de carbone.



# Chapitre 10

## Maintenance

## Maintenance

La finition des copies peut être tachée ou floue si la tête d'impression thermique de l'unité de création de masters, la vitre du scanner et la feuille blanche de l'alimentateur automatique de documents optionnel ou d'autres éléments sont salis par de la poussière, de la saleté, du liquide correcteur, etc. Nous recommandons d'effectuer la maintenance régulièrement.



### Mise en garde

N'effectuez aucune procédure (réglage, réparation, etc.) qui ne soit pas décrite dans le présent manuel. Si vous souhaitez régler ou réparer cette machine, consultez votre revendeur ou un représentant du service après-vente agréé.

## Tête d'impression thermique

La tête d'impression thermique est un composant qui produit de la chaleur pendant la création de masters et qui forme des trous minuscules sur le master. Nettoyez-la chaque fois que vous remplacez le rouleau de masters.

Ouvrez le capot de l'unité de création de masters, puis essuyez doucement la tête d'impression thermique à l'arrière de l'unité plusieurs fois avec un chiffon doux etc.



### Mise en garde



### Surface chaude

Ne touchez pas la tête d'impression thermique directement avec les doigts. La tête d'impression thermique peut être chaude et provoquer des brûlures.



- La tête d'impression thermique est extrêmement délicate. Évitez de la heurter ou de la rayer avec un objet dur.
- La tête d'impression thermique est sensible à l'électricité statique. Veillez à bien éliminer la charge d'électricité statique qui est accumulée dans votre corps avant le nettoyage.

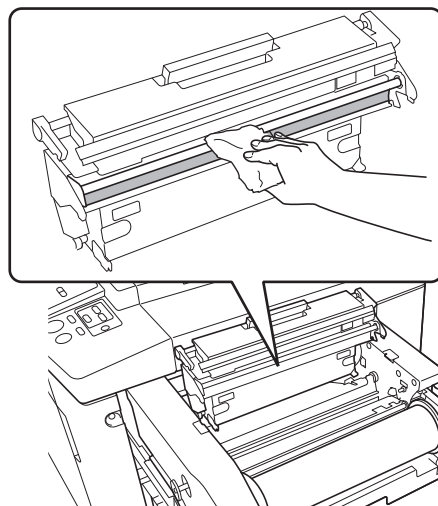



## Extérieur

Utilisez un chiffon doux pour essuyer régulièrement toute la surface extérieure afin de protéger l'extérieur de la machine contre la poussière.

- ! **L'extérieur de la machine est en plastique. N'utilisez pas d'alcool ni de solvant pour le nettoyage.**

En règle générale, il suffit de frotter doucement le panneau tactile avec un chiffon sec pour enlever la saleté. Si de l'encre adhère au panneau tactile, humidifiez un chiffon avec une petite quantité de produit nettoyant et essuyez délicatement.

- ! **N'appliquez ou ne vaporisez pas la solution de nettoyage directement sur le panneau tactile. Ceci pourrait provoquer des pannes.**

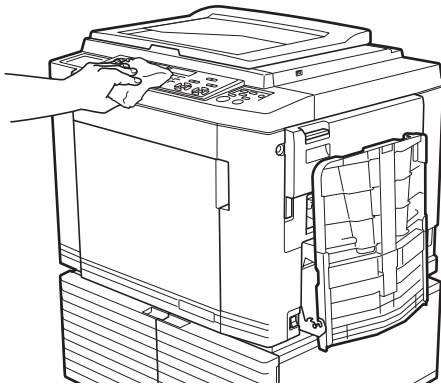

## Vitre d'exposition et panneau du cache document

Si la vitre d'exposition ou le panneau du cache document est taché(e), essuyez-le(la) délicatement plusieurs fois avec un chiffon doux ou du papier essuie-tout.

- ! **La vitre d'exposition est extrêmement délicate. Évitez de la heurter ou de la rayer avec un objet dur.**

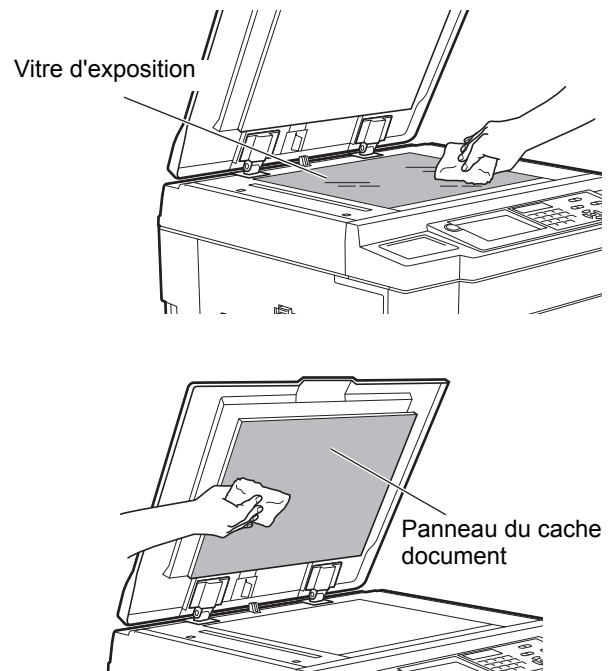

## Alimentateur automatique de documents optionnel

Essuyez délicatement les taches de la vitre du scanner et de la feuille blanche avec un chiffon doux ou du papier essuie-tout.



- **La vitre du scanner est extrêmement délicate. Évitez de la heurter ou de la rayer avec un objet dur.**

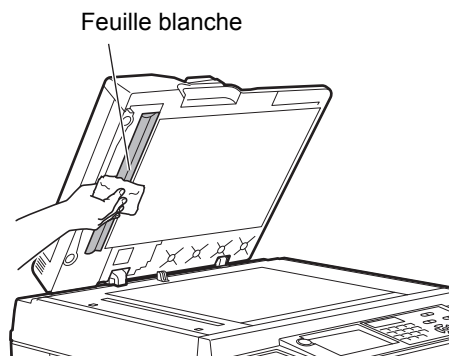
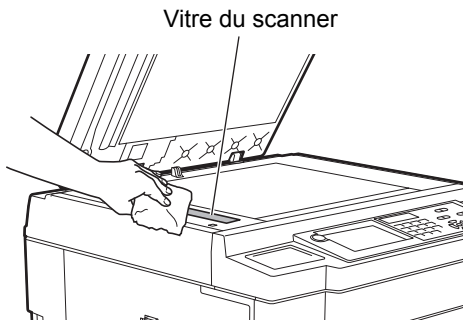

## Rouleau presseur

Le rouleau presseur est un composant qui presse le papier contre l'unité du tambour. Si le rouleau presseur est taché, des bandes de souillures risquent d'apparaître au verso des copies.

Essuyez délicatement le rouleau presseur plusieurs fois avec un chiffon doux ou du papier essuie-tout.

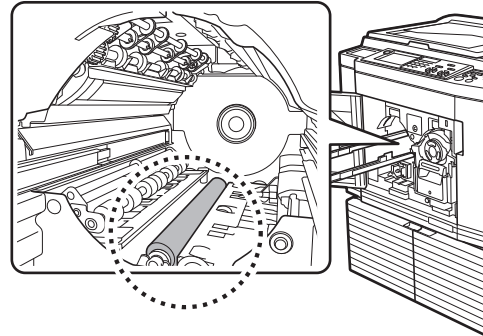

### Mise en garde

- Veillez à bien couper l'alimentation électrique de cette machine quand vous nettoyez le rouleau presseur.
- Il se pourrait qu'il reste de l'encre à l'intérieur de cette machine après avoir enlevé l'unité du tambour. Faites attention à ne pas vous tacher les mains ou les vêtements d'encre. Si vous avez de l'encre sur les mains ou autre, lavez-les immédiatement avec du savon.
- Quand vous introduisez les mains à l'intérieur de l'unité principale, faites attention à ne toucher ni le crochet de séparation du papier ni les crochets d'extraction des masters. Les bouts pointus de ces crochets pourraient vous blesser les mains.



Crochets d'extraction des masters

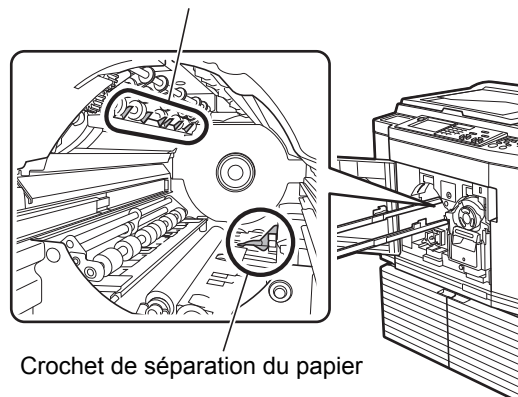

Crochet de séparation du papier



Chapitre **11**

**Dépannage**

## Lorsqu'un message s'affiche

Cette section décrit les procédures de dépannage quand un message d'erreur s'affiche.



### Mise en garde

Quand vous introduisez les mains à l'intérieur de l'unité principale, faites attention à ne toucher ni les parties en saillie, ni les bords de la plaque en métal. Vous pourriez vous blesser.

## Comment voir le message

Une procédure de dépannage s'affiche en fonction de la situation.

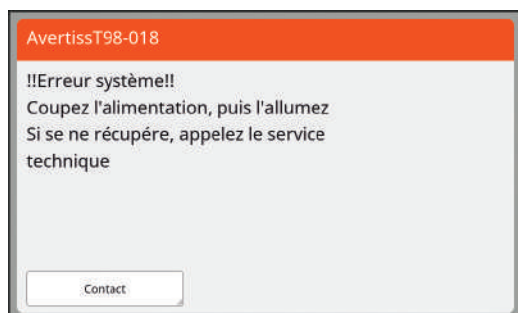

Code :

Le code correspondant au symptôme s'affiche.

Message :

La description du problème s'affiche avec la procédure de dépannage correspondante.

Un schéma explicatif peut aussi apparaître.

Code*	Type	Description
T00-0000	Erreur d'appel de technicien	Ce type d'erreur s'affiche quand il s'agit d'une erreur qui requiert la présence d'un représentant du service après-vente agréé pour effectuer une inspection et une réparation. Donnez le code d'erreur à votre revendeur ou représentant du service après-vente agréé.
A00-0000	Erreur de blocage de masters	Ce type d'erreur s'affiche quand un master est coincé.
B00-0000	Erreur d'accessoire optionnel	Ce type d'erreur s'affiche quand une erreur s'est produite dans n'importe lequel des accessoires optionnels actuellement connectés.
C00-0000	Erreur de consommable	Ce type d'erreur s'affiche lorsqu'un des consommables, comme l'encre ou le rouleau de masters, est épuisé.
D00-0000	Erreur d'installation	Ce type d'erreur s'affiche quand un des éléments est mal installé.
E00-0000	Erreur d'appel de maintenance	S'affiche quand il faut appeler un représentant du service après-vente agréé pour remplacer la batterie ou effectuer une inspection périodique. Donnez le code d'erreur à votre revendeur ou représentant du service après-vente agréé.
F00-0000 G00-0000	Avertissement	S'affiche quand le réglage sur le panneau de contrôle n'est pas conforme à la condition de cette machine.
J00	Erreur de bourrage papier	Ce type d'erreur s'affiche quand un original ou une feuille de papier est coincé(e).

\* Le numéro spécifique apparaît à la place du "0" dans chaque code de la liste ci-dessus.

## Exemple de message









Voici un exemple typique de message.

Si votre message n'apparaît pas dans la liste suivante, suivez les instructions du message affiché.

### ■ T00-0000 : Erreur d'appel de technicien

Code	Message	Action
T25	!!Changement de la pile!! Appelez le service technique	Consultez votre revendeur ou votre représentant du service après-vente agréé et remplacez la batterie. Appuyez sur la touche [RESET] pour effacer le message d'erreur.

### ■ A00-0000 : Erreur de blocage de masters

Code	Message	Action
A01	Mauvaise alimentation Master Retirer unité création Master, rembobiner le rouleau de Masters, puis remettre le Master en place	Sortez l'unité de création de masters, puis installez un rouleau de masters correctement. (  161 "Installation du rouleau de masters")   <b>► Si le rouleau de masters rembobiné est plissé ou coupé en zig-zags, coupez le bout du rouleau de masters à l'aide d'un cutter ou autre, puis installez-le.</b>
A02	Problème de chargement master Retirer le tambour 1 d'impression et enlever le master	① Sortez le tambour 1, puis enlevez le master qui se trouve sur le tambour. (  167 "Remplacement du tambour") ② Remettez le tambour en place. ③ Appuyez sur la touche [START].
A04	Problème d'éjection master Retirer le tambour 1 d'impression et enlever le master	
A05	Master bloqué dans l'unité d'éjection. Retirer la boîte de récupération master 1 et enlever le master bloqué	Sortez la boîte de récupération des masters 1, puis enlevez le master coincé. (  166 "Pour vider la boîte de récupération des masters") Si l'affichage d'erreur ne disparaît pas, consultez votre revendeur ou un représentant du service après-vente agréé.
A06	Sécurité activée bac d'alim non standard Remettre papier bac d'alim non standard	Vérifiez s'il y a des obstacles sous le bac d'alimentation du papier ou sur le papier. Si vous trouvez des obstacles, enlevez-les.
A16	Le master est resté sur le tambour 1 d'impression Retirer le tambour 1 d'impression et enlever le master	① Sortez le tambour 1, puis enlevez le master qui se trouve sur le tambour. (  167 "Remplacement du tambour") ② Remettez le tambour en place. ③ Appuyez sur la touche [START].
A17	Erreur système dans unité créa. Master Enlever le master, puis fermer le capot unité création Master	Le cutter qui a coupé le rouleau de masters n'a pas fonctionné correctement. ① Sortez l'unité de création de masters et enlevez le rouleau de masters. (  161 "Installation du rouleau de masters") ② Fermez le capot de l'unité de création de masters pour effacer l'erreur. ③ Ouvrez de nouveau le capot de l'unité de création de masters et installez le rouleau de masters.
A34	Master n'est pas en place Insérez le bord avant du master dans l'entrée master et fermez l'unité de création des masters	Installez le rouleau de masters correctement. (  161 "Installation du rouleau de masters")   <b>► Si le rouleau de masters rembobiné est plissé ou coupé en zig-zags, coupez le bout du rouleau de masters à l'aide d'un cutter ou autre, puis installez-le.</b>

Code	Message	Action
A42	Problème de chargement master Retirer le tambour 2 d'impression et enlever le master	<ol style="list-style-type: none"> <li>① Sortez le tambour 2, puis enlevez le master qui se trouve sur le tambour. (📖 167 "Remplacement du tambour")</li> <li>② Remettez le tambour en place.</li> <li>③ Appuyez sur la touche [START].</li> </ol>
A44	Problème d'éjection master Retirer le tambour 2 d'impression et enlever le master	
A45	Master bloqué dans l'unité d'éjection. Retirer la boîte de récupération master 2 et enlever le master bloqué	Sortez la boîte de récupération des masters 2, puis enlevez le master coincé. (📖 166 "Pour vider la boîte de récupération des masters") Si l'affichage d'erreur ne disparaît pas, consultez votre revendeur ou un représentant du service après-vente agréé.
A56	Le master est resté sur le tambour 2 d'impression Retirer le tambour 2 d'impression et enlever le master	<ol style="list-style-type: none"> <li>① Sortez le tambour 2, puis enlevez le master qui se trouve sur le tambour. (📖 167 "Remplacement du tambour")</li> <li>② Remettez le tambour en place.</li> <li>③ Appuyez sur la touche [START].</li> </ol>

#### ■ B00-0000 : Erreur d'accessoire optionnel





Code	Message	Action
B29	Non identifié (Hub USB)	Un concentrateur USB est branché dans le port USB de cette machine. Installez une clé Flash USB adaptée à cette machine. (📖 14 "Méthode d'utilisation d'une clé Flash USB")
B30 B38 B39	Identification impossible	Installez une clé Flash USB adaptée à cette machine. (📖 14 "Méthode d'utilisation d'une clé Flash USB")
B33	Pas d'adresse IP attribuée à cette imprimante Se mettez en rapport avec votre administrateur de réseau	Définissez l'adresse IP de cette machine. (📖 136 "[Rég réseau (IPv4)]") (📖 136 "[Rég réseau (IPv6)]")

#### ■ C00-0000 : Erreur de consommable

Code	Message	Action
C11	Encre 1 épuisée Remplacer la cartouche d'encre	Remplacez la cartouche d'encre par une neuve. (📖 164 "Remplacement de la cartouche d'encre")
C12	MASTER EPUISE REPLACER ROULEAU DE MASTERS	Remplacez le rouleau de masters par un neuf. (📖 161 "Installation du rouleau de masters")
C13	Encre 1 et masters épuisés Remplacer	Remplacez la cartouche d'encre et le rouleau de masters par des neufs. (📖 164 "Remplacement de la cartouche d'encre") (📖 161 "Installation du rouleau de masters")
C14	Encre 2 épuisée Remplacer la cartouche d'encre	Remplacez la cartouche d'encre par une neuve. (📖 164 "Remplacement de la cartouche d'encre")
C15	Encre 1 et Encre 2 épuisés Remplacer	Remplacez les cartouches d'encre par des neuves. (📖 164 "Remplacement de la cartouche d'encre")

Code	Message	Action
C16	Encre 2 et masters épuisés Remplacer	Remplacez la cartouche d'encre et le rouleau de masters par des neufs. (📖 164 "Remplacement de la cartouche d'encre") (📖 161 "Installation du rouleau de masters")
C17	Encre 1, Encre 2 et masters épuisés Remplacer	Remplacez les cartouches d'encre et le rouleau de masters par des neufs. (📖 164 "Remplacement de la cartouche d'encre") (📖 161 "Installation du rouleau de masters")

## ■ D00-0000 : Erreur d'installation

Code	Message	Action
D02	Type de tambour d'impression incorrect Installé dans la position tambour 1 Remplacer avec le type correct	Installez un tambour adéquat. (📖 167 "Remplacement du tambour")   ► <b>Utilisez le tambour conçu pour cette machine. Si vous utilisez d'autres tambours, vous pourriez provoquer des dysfonctionnements ou des problèmes.</b>
D04	Cartouche d'encre incorrecte dans tamb 1 ou impossible de lire infos d'encre Remplacer la cartouche d'encre ou contacter votre Fournisseur Riso	Vérifiez que le type et la couleur de la cartouche d'encre sont adéquats. Installez une cartouche d'encre adéquate.   ► <b>Utilisez la cartouche d'encre qui est recommandée par RISO. Si vous utilisez d'autres cartouches d'encre, vous pourriez provoquer des dysfonctionnements ou des problèmes.</b>
		Vérifiez si l'étiquette au bord de la cartouche d'encre est décollée ou tachée. L'étiquette au bord de la cartouche d'encre contient les informations nécessaires pour l'impression. Installez une cartouche d'encre sur laquelle se trouve une étiquette propre. (📖 164 "Remplacement de la cartouche d'encre")
D17	Type de master incorrect installé ou impossibilité de lire info master. Remplacer le roulement master ou contacter votre Fournisseur Riso	Vérifiez que le type de rouleau de masters est adéquat. Installez un rouleau de masters adéquat.   ► <b>Utilisez le rouleau de masters recommandé par RISO. Si vous utilisez d'autres rouleaux de masters, vous pourriez provoquer des dysfonctionnements ou des problèmes.</b>
		Vérifiez si la partie [i] du tube du rouleau de masters est pliée ou coupée. La partie [i] du tube du rouleau de masters contient les informations nécessaires pour l'impression. Installez un rouleau de masters dont la partie [i] n'est ni pliée, ni coupée. (📖 161 "Installation du rouleau de masters")
D42	Type de tambour d'impression incorrect Installé dans la position tambour 2 Remplacer avec le type correct	Installez un tambour adéquat. (📖 167 "Remplacement du tambour")   ► <b>Utilisez le tambour conçu pour cette machine. Si vous utilisez d'autres tambours, vous pourriez provoquer des dysfonctionnements ou des problèmes.</b>



Code	Message	Action
D44	Cartouche d'encre incorrecte dans tambour 2 ou impossible de lire infos d'encre Remplacer la cartouche d'encre ou contacter votre Fournisseur Riso	Vérifiez que le type et la couleur de la cartouche d'encre sont adéquats. Installez une cartouche d'encre adéquate.   ► <b>Utilisez la cartouche d'encre qui est recommandée par RISO. Si vous utilisez d'autres cartouches d'encre, vous pourriez provoquer des dysfonctionnements ou des problèmes.</b>
		Vérifiez si l'étiquette au bord de la cartouche d'encre est décollée ou tachée. L'étiquette au bord de la cartouche d'encre contient les informations nécessaires pour l'impression. Installez une cartouche d'encre sur laquelle se trouve une étiquette propre. (📖 164 "Remplacement de la cartouche d'encre")
D45	Mettre en place la cartouche d'encre dans le tambour 1 d'impression	Il est possible que la cartouche d'encre n'ait pas été installée correctement. Enlevez la cartouche d'encre et installez-la de nouveau. (📖 164 "Remplacement de la cartouche d'encre")
D46	Mettre en place la cartouche d'encre dans le tambour 2 d'impression	Il est possible que la cartouche d'encre n'ait pas été installée correctement. Enlevez la cartouche d'encre et installez-la de nouveau. (📖 164 "Remplacement de la cartouche d'encre")

### ■ E00-0000 : Erreur d'appel de maintenance

Code	Message	Action
E01	! Batterie faible ! Appeler le service technique	La batterie interne de cette machine est presque épuisée. Consultez votre revendeur ou votre représentant du service après-vente agréé pour remplacer la batterie.
E02	!!Maintenance!! Appelez le service technique	Consultez votre revendeur ou votre représentant du service après-vente agréé pour effectuer l'inspection périodique.

### ■ F00-0000/G00-0000 : Avertissement



- [Annuler] ou [Continuer] peut s'afficher à l'écran.  
Pour interrompre le fonctionnement, touchez [Annuler]. Touchez [Continuer] pour reprendre le fonctionnement.

Code	Message	Action
F01	Aucun master sur tambour d'impression 1 Créer un nouveau master	Après avoir touché [Fermer], créez le master.   ► <b>Si vous laissez le tambour sans aucun master dessus, le tambour va sécher, ce qui peut entraîner des dysfonctionnements. Veillez à bien créer un master ou à effectuer la fonction [Confidentiel] (📖 115) et chargez un master sur le tambour.</b>
F02	Format page plus large que format papier !! Maculage possible sur les copies !!	Le papier qui est actuellement installé est plus petit que le format du master qui a été créé. Vérifiez le format du papier et installez le papier adéquat.
F04	atteint la limite du compte Contacter l'administrateur	Le nombre a atteint la limite supérieure du nombre préprogrammé de masters à créer ou de copies à imprimer. Veuillez contacter votre administrateur. (📖 149 [Manage utilisateur]-[Configuration de la limite supérieure du nombre de copies qui peuvent être faites])

Code	Message	Action
F10	Format page plus large que format papier !! Maculage possible sur les copies !! (Continuer- >touche ESSAI)	Le papier qui est actuellement installé est plus petit que le format du master qui a été créé. Vérifiez le format du papier et installez le papier adéquat. Pour continuer à imprimer les copies d'essai, appuyez sur la touche [PROOF].
F28	Levier régl. pap alim réglé sur papier cartonné. Vérifier réglage correspond au pap ds bac d'alim standard	Cet écran s'affiche quand le levier de réglage de l'alimentation du papier est réglé sur la position [CARTON] avec [Réglage alimen pap] (📖 98) réglé sur [Auto]. Vérifiez le papier à utiliser, puis modifiez la position du levier de réglage de l'alimentation du papier (📖 30) selon les besoins.
F32	!!La zone de stockage des données est pleine!! Effacez les anciennes données de dépôt	Touchez [Mémoire stocka], puis supprimez les données d'original superflues.
F33	Volume fichier trop grand pour stocker sur clé USB Changer la clé USB ou supprimer qqes fichiers pour faire de l'espace	Touchez [List trava USB], puis supprimez les données d'original superflues.
F34	!!L'espace des données de stockage est pleine!! Effacez les anciennes données de dépôt dans le dossier choisi	Touchez [Mémoire stocka], puis supprimez les données d'original superflues.
F51	ENCRE 1 presque épuisée Utiliser/remplacer bientôt	Pour utiliser la cartouche d'encre dans des conditions optimales, utilisez-la dans les 24 mois environ après sa date de fabrication.
F56	MASTER presque épuisé Utiliser/remplacer bientôt	Pour utiliser le rouleau de masters dans des conditions optimales, utilisez-le dans les 24 mois environ après sa date de fabrication.
F57	ENCRE 1 et MASTERS presque épuisés Utiliser/remplacer bientôt	Pour utiliser la cartouche d'encre et le rouleau de masters dans des conditions optimales, utilisez-les dans les 24 mois environ après leur date de fabrication.
F65	Sélection auto du format papier non disponible pour original format non standard Choisir format à enregistrer puis remettre en marche	Quand un original de taille personnalisée est installé, touchez [Format] (📖 129), puis spécifiez le format des données à enregistrer. Si la position de l'original est décalée, remettez-le dans la position correcte.
F71	Aucun master sur tambour d'impression 2 Créer un nouveau master	Après avoir touché [Fermer], créez le master.   <b>► Si vous laissez le tambour sans aucun master dessus, le tambour va sécher, ce qui peut entraîner des dysfonctionnements. Veillez à bien créer un master ou à effectuer la fonction [Confidentiel] (📖 115) et chargez un master sur le tambour.</b>
F74	La température de l'imprimante est basse "Grande Vitesse" n'est pas disponible	[Grande Vitesse] est disponible quand la température à l'intérieur du tambour est supérieure ou égale à 15 °C (59 °F). Si le tambour est froid, augmentez la température ambiante ou imprimez à la vitesse [5] pendant quelques temps et attendez que le tambour soit suffisamment chaud.

Code	Message	Action
F81	L'un ou l'autre des masters est créé dans le mode d'économie d'encre Voulez-vous lancer l'impression deux couleurs?	Bien que vous puissiez continuer à imprimer en touchant [Continuer], il est possible que la différence de densité entre les tambours 1 et 2 provoque un résultat d'impression indésirable. Nous vous recommandons de régler [Économie encre] sur MARCHE ou ARRÊT pour les deux tambours, de recréer un master, puis de réaliser l'impression.
F85	! Scannérisation impossible ! Contrôleur externe non connecté ou connexion en cours Vérifiez la connexion du câble	Vérifiez que RISO Controller IS300 (Contrôleur RISO IS300) optionnel est connecté correctement. Si RISO Controller IS300 (Contrôleur RISO IS300) n'est pas connecté, réglez [Contrôleur extern] (📖 136) dans [Admin.] sur [ARRÊT].
F93	Vérifier les réglages Rapport reprodu sélectionné ne s'adaptera pas à aire max impression	Touchez [Taux] (📖 66), puis changez le taux d'agrandissement. Vous pouvez également toucher [Continuer] sans modifier le taux d'agrandissement. Cependant, il est possible que l'image imprimée ne soit pas complète car la zone en dehors de la "zone de création du master" (📖 17) n'est pas incluse lors de la création du master.
F94 F95	-- Protéger --  Éliminer Master courant	Touchez [OK] pour effectuer la fonction [Confidentiel] (📖 115). (📖 151 "Gestion du master usagé [Protéger]")
F96	Veillez passer ce message à votre administrateur Date due pour rapport compteur ID	Veillez contacter votre administrateur pour le prévenir que le jour du rapport du compteur ID est arrivé.   ▶ Tant que [Sortie rapport] (📖 118) n'a pas été effectué, un écran d'avertissement s'affiche chaque fois que la machine est mise sous tension. Si vous ne souhaitez pas effectuer [Sortie rapport] pour le mois actuel, touchez [Arrêter le rappel] sous [Rapport cpteur ID] (📖 118).
G02	Échec décodage impr papier mém travaux Vérifier la position de l'original	Si l'original mémorisé sur papier n'est pas placé bien droit sur la vitre d'exposition, il est possible qu'il ne soit pas scannérisé correctement. Repositionnez l'original mémorisé sur papier.  Si la vitre d'exposition ou le panneau du cache document est taché(e), il est possible que l'original mémorisé sur papier ne soit pas scannérisé correctement. Nettoyez la vitre d'exposition et réessayez de scannériser l'original mémorisé sur papier. (📖 173 "Vitre d'exposition et panneau du cache document")  Si l'original mémorisé sur papier est taché, plissé ou froissé ou si l'original mémorisé sur papier comporte des traces d'écriture dans une zone non désignée (📖 84), il est possible que cette machine ne puisse pas scannériser l'original mémorisé sur papier correctement. Nous vous conseillons de réimprimer l'original mémorisé sur papier sur une feuille de papier propre.
G03	L'original est incorrect. Placer l'original suivant.	Vérifiez la section d'en-tête sur l'original mémorisé sur papier. Placez l'original mémorisé sur papier qui correspond aux informations affichées sur l'écran d'erreur.
G04	L'impression non disponible pr original ds mode actuel Resélectionnez mode d'impr	Passez au mode (1 couleur ou 2 couleurs) qui est affiché sur l'écran d'erreur. Appuyez sur la touche [HOME] et changez le mode sur l'écran [HOME].
G05	ENCRE 2 presque épuisée Utiliser/remplacer bientôt	Pour utiliser la cartouche d'encre dans des conditions optimales, utilisez-la dans les 24 mois environ après sa date de fabrication.



Code	Message	Action
G06	ENCRE 1 et ENCRE 2 presque épuisés Utiliser/remplacer bientôt	Pour utiliser la cartouche d'encre dans des conditions optimales, utilisez-la dans les 24 mois environ après sa date de fabrication.
G07	ENCRE 2 et MASTERS presque épuisés Utiliser/remplacer bientôt	Pour utiliser la cartouche d'encre et le rouleau de masters dans des conditions optimales, utilisez-les dans les 24 mois environ après leur date de fabrication.
G08	ENCRE 1, ENCRE 2 et MASTERS presque épuisés Utiliser/remplacer bientôt	Pour utiliser la cartouche d'encre et le rouleau de masters dans des conditions optimales, utilisez-les dans les 24 mois environ après leur date de fabrication.

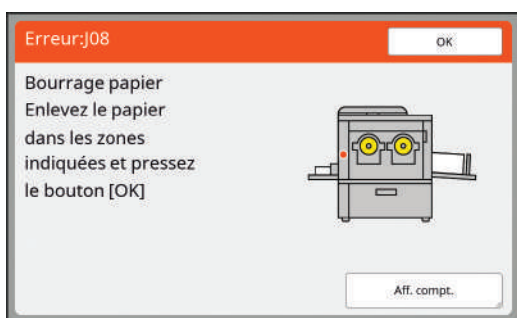

### ■ J00 : Erreur de bourrage papier

L'endroit où un original ou le papier est coincé clignote à l'écran.

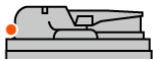
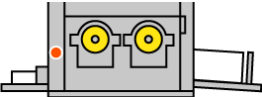

- ▶ Pour empêcher un bourrage papier, utilisez un type de papier adapté à l'impression. (📖 15 "Papiers d'impression")
- ▶ Quand vous placez des originaux dans l'alimentateur automatique de documents optionnel, utilisez un original adéquat. (📖 15 "Originaux")

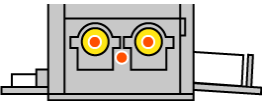
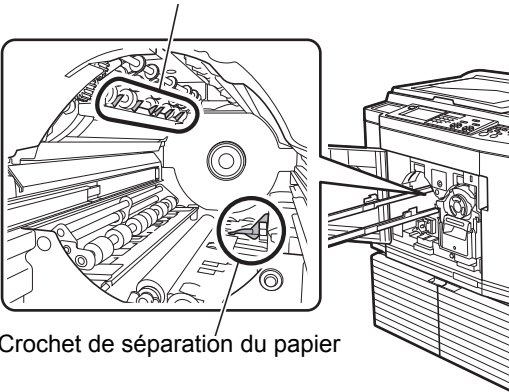
Emplacement de l'erreur	Action
Alimentateur automatique de documents optionnel 	Ouvrez le couvercle de l'AAD, puis enlevez les originaux coincés. Selon l'emplacement de l'original coincé, vous pouvez aussi l'enlever par le bas de l'alimentateur automatique de documents en soulevant le cache document.
Côté d'alimentation du papier 	Vérifiez le côté alimentation du papier et abaissez le bac d'alimentation du papier, puis enlevez le papier coincé. Si l'affichage d'erreur ne disparaît pas, appuyez sur la touche [RESET].   ▶ Occasionnellement, le fait d'actionner le levier de réglage de l'alimentation du papier peut empêcher un bourrage papier. (📖 30 "Installation du bac d'alimentation du papier et du papier")

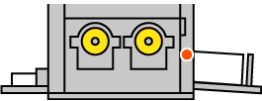
Emplacement de l'erreur	Action
<p data-bbox="153 250 368 277">Autour du tambour</p> 	<p data-bbox="539 250 1086 311">Sortez le tambour, puis enlevez le papier coincé. (☞ 167 "Remplacement du tambour")</p> <p data-bbox="539 322 831 371"><b>⚠ Mise en garde</b></p> <ul data-bbox="539 394 1433 667" style="list-style-type: none"> <li>• Il se pourrait qu'il reste de l'encre sur les surfaces situées près du tambour et celles de l'intérieur de l'unité principale après avoir enlevé l'unité du tambour. Faites attention à ne pas vous tacher les mains ou les vêtements. Si vous avez de l'encre sur les mains ou autre, lavez-les immédiatement avec du savon.</li> <li>• Quand vous introduisez les mains à l'intérieur de l'unité principale, faites attention à ne toucher ni le crochet de séparation du papier ni les crochets d'extraction des masters. Les bouts pointus de ces crochets pourraient vous blesser les mains.</li> </ul> <p data-bbox="799 674 1166 701">Crochets d'extraction des masters</p>  <p data-bbox="735 1032 1082 1059">Crochet de séparation du papier</p> 
<p data-bbox="153 1140 475 1167">Côté de réception du papier</p> 	<p data-bbox="539 1140 1283 1167">Vérifiez le côté de réception du papier et enlevez le papier coincé.</p>

## Quand l'écran [Assistant de saisie information consommables] s'affiche

Afin de préserver des conditions optimales d'impression, cette machine obtient des informations de la part des consommables.

Si les informations ne peuvent pas être obtenues, l'écran [Assistant de saisie information consommables] s'affiche. Saisissez une valeur adéquate.



- ▶ Nous n'assumons aucune responsabilité si vous utilisez des consommables autres que ceux recommandés par RISO. Nous ne sommes pas non plus en mesure de fournir des valeurs de réglage appropriées. Si vous ne connaissez pas les valeurs de réglage appropriées, nous vous recommandons de faire le réglage en modifiant les valeurs en commençant par [1] etc. tout en vérifiant les résultats de l'impression en même temps.
- ▶ Si les opérations suivantes sont effectuées, les valeurs saisies s'effacent. Si tel est le cas, il vous faut saisir ces valeurs de nouveau.
  - Éteindre puis rallumer l'interrupteur d'alimentation.
  - Appuyer sur la touche [WAKE-UP] pendant que cette machine est en mode de veille.

### ■ [Entrée information encre]

① Touchez [OK] sur l'écran suivant.

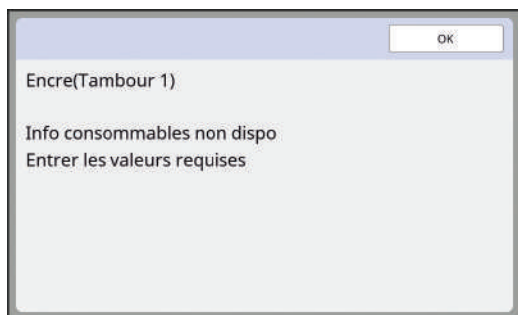

② Configurez les éléments conformément au tableau suivant.

Affichage de l'écran	Description du réglage	Valeur
	<p><b>[H1]Réglage couleur encre (pour le tambour 1)</b>  <b>[H7]Réglage couleur encre (pour le tambour 2)</b></p> <p>Sélectionnez la même couleur que celle du tambour actuellement utilisé.</p>	<p>1:Noir                  2:Couleur</p>
	<p><b>[H2]Réglage précis densité impression (pour le tambour 1)</b>  <b>[H8]Réglage précis densité impression (pour le tambour 2)</b></p> <p>Sélectionnez la valeur pour obtenir la densité d'impression appropriée en fonction de l'encre.</p>	<p>1 (clair)                  à 5 (foncé)</p>

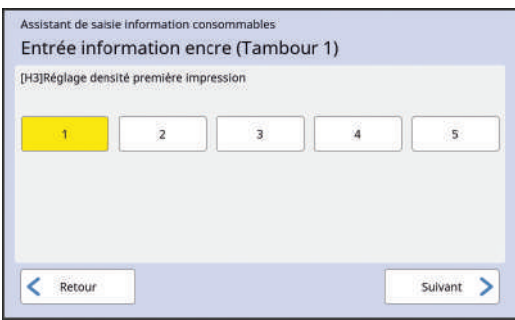
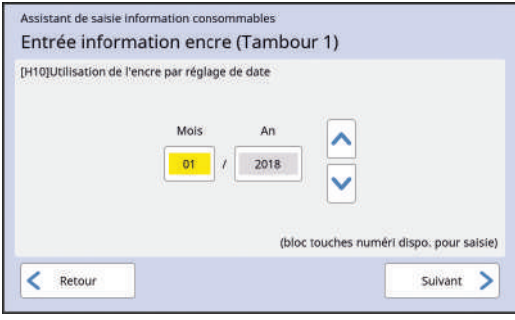
Affichage de l'écran	Description du réglage	Valeur
	<p><b>[H3]Réglage densité première impression (pour le tambour 1)</b></p> <p><b>[H9]Réglage densité première impression (pour le tambour 2)</b></p> <p>Sélectionnez la valeur pour obtenir la densité d'impression appropriée pour la première copie en fonction de l'encre.</p>	1 (clair) à 5 (foncé)
	<p><b>[H10]Utilisation de l'encre par réglage de date</b></p> <p>Définissez le mois et l'année pour afficher l'avertissement [F51] (📖 181), l'avertissement [G05] (📖 182), et ainsi de suite.</p>	Mois : 01 à 12 An : 2001 à 2099

③ Une fois la configuration terminée, un écran de confirmation s'affiche. Vérifiez la valeur, puis appuyez sur la touche [START]. L'écran de base s'affiche.

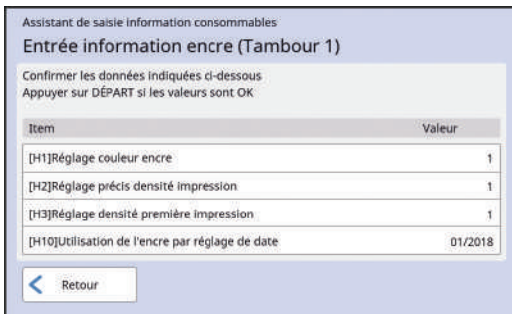

Item	Valeur
[H1]Réglage couleur encre	1
[H2]Réglage précis densité impression	1
[H3]Réglage densité première impression	1
[H10]Utilisation de l'encre par réglage de date	01/2018



**[Entrée information Master]**

① Touchez [OK] sur l'écran suivant.

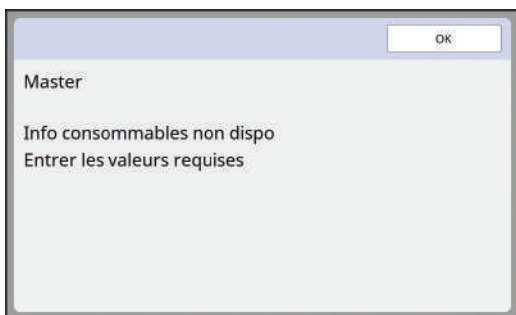

② Configurez les éléments conformément au tableau suivant.

Affichage de l'écran	Description	Valeur
<p>Assistant de saisie Information consommables Entrée information Master [H4]Densité Master</p>	<p><b>[H4]Densité Master</b> Sélectionnez la valeur pour obtenir la densité de création de master appropriée en fonction du master.</p>	1 (clair) à 10 (foncé)
<p>Assistant de saisie Information consommables Entrée information Master [H5]Réglage précis densité impression</p>	<p><b>[H5]Réglage précis densité impression</b> Sélectionnez la valeur pour obtenir la densité d'impression appropriée en fonction du master.</p>	1 (clair) à 5 (foncé)
<p>Assistant de saisie Information consommables Entrée information Master [H6]Réglage densité première impression</p>	<p><b>[H6]Réglage densité première impression</b> Sélectionnez la valeur pour obtenir la densité d'impression appropriée pour la première copie en fonction du master.</p>	1 (clair) à 5 (foncé)
<p>Assistant de saisie Information consommables Entrée information Master [H11]Utilisation de master par réglage de date</p> <p>Mois : 01 / An : 2018</p> <p>(bloc touches numéri dispo. pour saisie)</p>	<p><b>[H11]Utilisation de master par réglage de date</b> Définissez le mois et l'année pour afficher l'avertissement [F56] (181).</p>	Mois : 01 à 12 An : 2001 à 2099

- ③ Une fois la configuration terminée, un écran de confirmation s'affiche. Vérifiez la valeur, puis appuyez sur la touche [START]. L'écran de base s'affiche.

Assistant de saisie information consommables

### Entrée information Master

Confirmer les données indiquées ci-dessous  
Appuyer sur DÉPART si les valeurs sont OK

Item	Valeur
[H4]Densité Master	1
[H5]Réglage précis densité impression	1
[H6]Réglage densité première impression	1
[H11]Utilisation de master par réglage de date	01/2018

< Retour

## Dépannage

Vérifiez le tableau suivant et prenez les mesures adéquates avant de consulter votre revendeur ou votre représentant du service après-vente agréé.









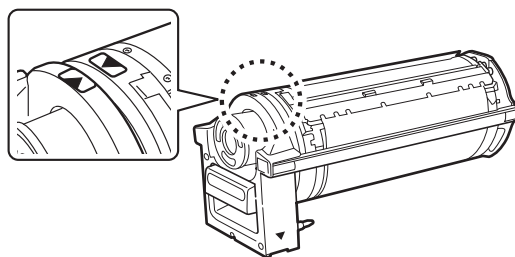

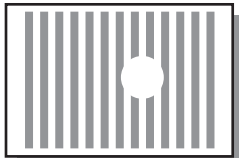
### Mise en garde

N'effectuez aucune procédure (réglage, réparation, etc.) qui ne soit pas décrite dans le présent manuel. Si vous souhaitez régler ou réparer cette machine, consultez votre revendeur ou un représentant du service après-vente agréé.

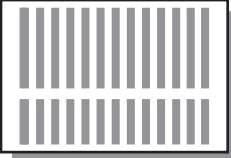

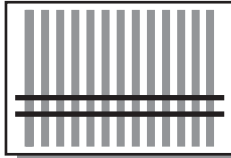
Problème	Point à vérifier	Action
Rien ne s'affiche sur le panneau tactile alors que la machine est sous tension.	Vérifiez si la machine est en mode de veille.	Si la touche [WAKE-UP] du panneau de contrôle est allumée, la machine est en mode de veille. Appuyez sur la touche [WAKE-UP] pour permettre l'utilisation de cette machine.
Cette machine ne démarre pas quand elle est mise sous tension.	Vérifiez si l'alimentation électrique est branchée.	<ul style="list-style-type: none"> <li>• Vérifiez si le cordon d'alimentation est bien branché à la machine et à la prise électrique.</li> <li>• Vérifiez si le disjoncteur (vendu dans le commerce) a sauté.</li> </ul>
Impossible de fermer le bac d'alimentation du papier.	Vérifiez si les guides du bac d'alimentation du papier sont entièrement ouverts.	Mettez la machine sous tension et abaissez le bac d'alimentation du papier jusqu'en bas. Ensuite, soulevez les poignées de verrouillage des guides du bac d'alimentation du papier, ouvrez les guides du bac d'alimentation du papier jusqu'au maximum et fermez le bac d'alimentation du papier. (☞ 30 "Installation du bac d'alimentation du papier et du papier")
	Vérifiez si l'alimentation électrique a été coupée avant que le bac d'alimentation du papier ne se soit abaissé jusqu'en bas.	
Impossible de mettre le tambour en place.	Vérifiez si le tambour a été tourné jusqu'à sa position d'arrêt correcte.	Si le tambour a été tourné manuellement, veillez à le remettre en position de sorte que les marques [▼] et [▲] soient bien alignées une fois la procédure terminée.
	Vérifiez si le tambour est placé correctement sur le rail.	Placez le tambour correctement sur le rail. (☞ 167 "Remplacement du tambour")
Un message d'erreur ne disparaît pas même après avoir installé une cartouche d'encre.	Vérifiez si la cartouche d'encre est installée correctement.	Après avoir inséré la cartouche d'encre, faites-la tourner dans le sens des aiguilles d'une montre pour la verrouiller. (☞ 164 "Remplacement de la cartouche d'encre")
	Vérifiez si l'étiquette au bord de la cartouche d'encre est éraflée ou décollée.	Vous ne pouvez pas utiliser la cartouche d'encre si son étiquette est éraflée ou décollée. Installez une nouvelle cartouche d'encre. (☞ 164 "Remplacement de la cartouche d'encre")

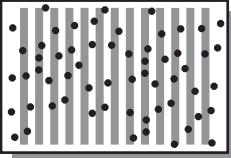

Problème	Point à vérifier	Action
Un message d'erreur ne disparaît pas même après avoir installé un rouleau de masters.	Vérifiez si le rouleau de masters est installé correctement.	Installez le rouleau de masters de sorte que le côté du tube qui comporte le symbole [ⓘ] soit placé sur la gauche. (☞ 161 "Installation du rouleau de masters")
	Vérifiez si la partie [ⓘ] à l'intérieur du tube du rouleau de masters est pliée ou coupée.	Vous ne pouvez pas utiliser le rouleau de masters si sa partie [ⓘ] est pliée ou coupée. Installez un nouveau rouleau de masters. (☞ 161 "Installation du rouleau de masters")
Impossible d'enlever la boîte de récupération des masters.	Vérifiez si [Protéger] est configuré sur [MARCHE].	Quand [Protéger] sous [Admin.] est configuré sur [MARCHE], vous ne pouvez pas enlever la boîte de récupération des masters. Toutefois, vous pouvez enlever la boîte de récupération des masters si un master est coincé dans la section de mise au rebut des masters ou si la boîte de récupération des masters est pleine. (☞ 151 "Gestion du master usagé [Protéger]")
	Vérifiez si le levier de verrouillage de la boîte de récupération des masters est verrouillé.	Faites glisser le levier de verrouillage vers la droite pour le déverrouiller. Si la boîte de récupération des masters est verrouillée, contactez votre administrateur et déverrouillez-la. (☞ 166 "Pour vider la boîte de récupération des masters")
Impossible d'installer la boîte de récupération des masters.	Vérifiez si le levier de verrouillage de la boîte de récupération des masters est verrouillé.	Faites glisser le levier de verrouillage (☞ 166) de la boîte de récupération des masters vers la droite pour le déverrouiller. Ensuite, installez la boîte de récupération des masters.
Aucune image n'apparaît sur les copies.	Vérifiez si l'original a été placé face vers le haut.	Placez l'original face vers le bas. (☞ 33 "Placement des originaux")
En refermant le cache document sans placer d'original, le mode d'impression passe automatiquement au mode de création de master.	Vérifiez si vous avez refermé le cache document avec force.	Si vous avez placé un original et qu'il est détecté quand vous refermez le cache document en mode d'impression, cette machine passe automatiquement au mode de création de master. Toutefois, si vous refermez le cache document avec force, il est possible que cette machine détecte incorrectement qu'un original est présent même s'il n'y a pas d'original. Fermez le cache document avec délicatesse.
Une portion de l'image est manquante sur les copies imprimées.  	Vérifiez si la vitre d'exposition est tachée.	Essuyez la vitre d'exposition avec un chiffon doux, etc. (☞ 172 "Maintenance")
	Vérifiez si un corps étranger est collé au master.	Sortez le tambour et vérifiez si un corps étranger est collé sur le master. Si un corps étranger y est collé, enlevez-le. Si un corps étranger se trouve entre le master et le tambour, enlevez le master et enlevez le corps étranger. Ensuite, installez le tambour et créez de nouveau le master.
	Vérifiez si le format du papier qui a été placé dans le bac d'alimentation du papier pour la création du master est plus petit que le format de l'original.	Le format du master à créer est déterminé en fonction du format du papier qui est placé dans le bac d'alimentation du papier. Dans le bac d'alimentation du papier, placez du papier du même format que l'original puis créez le master.

Problème	Point à vérifier	Action
<p>Une partie de la sortie d'impression du tambour 1 est manquante.</p> 	<p>Vérifiez si un tambour A4/ Letter est installé comme tambour 1.</p>	<p>La zone qui dépasse de la zone d'impression maximum du tambour ne s'imprime pas. Plus particulièrement, si la fonction [Tourner] est activée, l'original sera inversé, ce qui provoquera des résultats non intentionnels. Pour imprimer un original qui est plus grand que A4 , remplacez le tambour par un tambour A3.</p>
<p>Des lignes blanches apparaissent sur les copies imprimées.</p> 	<p>Vérifiez si la tête d'impression thermique de l'unité de création de masters ou si la vitre du scanner de l'alimentateur automatique de documents optionnel est tachée.</p>	<p>Essayez la tête d'impression thermique ou la vitre du scanner avec un chiffon doux, etc. ( 172 "Maintenance")</p>
<p>Des lignes apparaissent sur les copies imprimées.</p> 	<p>Vérifiez si la vitre du scanner de l'alimentateur automatique de documents optionnel est tachée.</p>	<p>Essayez la vitre du scanner avec un chiffon doux, etc. ( 172 "Maintenance")</p>
<p>Tout le fond des copies imprimées est taché.</p> 	<p>Vérifiez si du papier coloré, comme du papier journal, a été utilisé comme original.</p> <p>Vérifiez si la vitre d'exposition est tachée.</p>	<p>Éclaircissez le contraste dans [Contraste] ( 54) et créez le master de nouveau.</p> <p>Essayez la vitre d'exposition avec un chiffon doux, etc. ( 172 "Maintenance")</p>

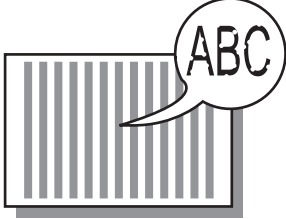
Problème	Point à vérifier	Action	
Les bords des copies imprimées sont tachés d'encre.	Vérifiez si le format du papier qui a été placé dans le bac d'alimentation du papier pour la création du master est plus grand que le format de l'original.	Dans le bac d'alimentation du papier, placez du papier du même format que l'original puis créez le master. Le format du master à créer est déterminé en fonction du format du papier (la largeur des guides du bac d'alimentation du papier et la longueur du papier) qui est placé dans le bac d'alimentation du papier. Si le format du papier placé dans le bac d'alimentation du papier pour la création du master est plus grand que le format de l'original, l'extérieur de l'original est aussi inclus dans le master créé. C'est pourquoi, si le cache document n'est pas bien fermé, les bords de l'original peuvent être traités comme des ombres.	
	Vérifiez si les guides du bac d'alimentation du papier sont adaptés à la largeur du papier pendant la création du master.		
	Vérifiez si [Scannér. maxi] est activé.	Si [Scannér. maxi] (☞ 69) est activé, le master est créé dans la zone d'impression maximale du tambour, quel que soit le format de l'original ou du papier. C'est pourquoi, si le cache document n'est pas bien fermé, les bords de l'original peuvent être traités comme des ombres.	
	Vérifiez si le coin d'un papier épais tel qu'une carte postale frotte sur le master quand il est en train d'être imprimé.	Créez le master de nouveau. Utilisez du papier adapté à cette machine. (☞ 15 "Papiers d'impression")	
	Vérifiez si un temps considérable s'est écoulé pour le rouleau de masters qui a été utilisé après la création de master précédente.	Créez le master de nouveau.	
L'arrière des copies imprimées est taché d'encre.		Vérifiez si le rouleau presseur est taché d'encre.	Enlevez le tambour, puis essuyez le rouleau presseur avec un chiffon doux, etc. (☞ 172 "Maintenance") Si la position d'impression dévie du papier, il est possible que le rouleau presseur se tache d'encre. Ajustez la position d'impression à l'intérieur du format du papier.
		Vérifiez si les guides du bac d'alimentation du papier sont adaptés à la largeur du papier pendant la création du master.	En créant le master, alignez les guides du bac d'alimentation du papier sur la largeur du papier. (☞ 30 "Installation du bac d'alimentation du papier et du papier") Si les guides du bac d'alimentation du papier ne sont pas alignés sur la largeur du papier, le master est créé sur une zone plus large que le format du papier. Ainsi donc, l'encre adhère au rouleau presseur à l'extérieur du papier, ce qui peut être la cause de la présence d'encre sur les copies.
		Vérifiez si le papier utilisé est un papier qui n'absorbe pas l'encre de manière efficace.	Lorsque la feuille suivante est alimentée avant que l'encre n'ait eu le temps de sécher, l'encre adhère à l'arrière des copies. Prenez les mesures suivantes. <ul style="list-style-type: none"> <li>• Utilisez du papier qui absorbe l'encre de manière efficace.</li> <li>• Réduisez la vitesse d'impression. [Intervalle] (☞ 95) [SPEED] (☞ 92)</li> <li>• Diminuez la densité d'impression. [DENSITY] (☞ 93) [Contraste] (☞ 54) [Économie encre] (☞ 56)</li> </ul>

Problème	Point à vérifier	Action
<p>Les images imprimées sont trop claires. Le texte imprimé est flou.</p> 	<p>Vérifiez si l'impression a été effectuée après une période d'inutilisation prolongée du tambour.</p> <p>Vérifiez si l'original même est clair.</p> <p>Vérifiez si la température est basse (inférieure à 15 °C [59 °F]) à l'endroit où cette machine est installée ou où les cartouches d'encre sont stockées.</p> <p>Vérifiez si [Économie encre] est activé.</p>	<p>Si le tambour n'est pas utilisé pendant une période prolongée, l'encre qui se trouve sur la surface du tambour peut sécher. Dans cet état, l'impression peut s'avérer trop claire pour les premières copies juste après le début de l'impression. Appuyez sur la touche [PROOF] et imprimez plusieurs copies avant de commencer l'impression en soi. En exécutant [Préconditionn] (☞ 114), vous pouvez obtenir des copies de haute qualité instantanément dès le début de l'impression. Ceci peut permettre de réduire le gaspillage de papier.</p> <p>Assombrissez le contraste dans [Contraste] (☞ 54) et créez le master de nouveau. Pour les originaux écrits au crayon, réglez [Image] (☞ 51) sur [Crayon].</p> <p>Utilisez cette machine dans un endroit où la température est supérieure ou égale à 15 °C (59 °F). Pour les cartouches d'encre qui ont été stockées dans un endroit à basse température, conservez-les dans un endroit où la température est supérieure ou égale à 15 °C (59 °F) avant de les utiliser. (☞ 10 "Lieu d'installation")</p> <p>Si un master est créé alors que [Économie encre] est activé (☞ 56), l'encre sur les feuilles imprimées est plus claire qu'à l'accoutumée.</p>
<p>Bien que [Impression MULTIPAGES] ait été exécuté, rien ne s'imprime sur une face.</p> 	<p>Vérifiez si un original a été mis en place quand un message qui vous demandait de placer l'original suivant était affiché.</p> <p>Vérifiez si la touche [STOP] a été actionnée alors qu'un original était en cours de scannérisation.</p>	<p>Si le temps spécifié s'est écoulé avant que le second original et les suivants n'aient été mis en place, la création du master démarre automatiquement. Toute section qui n'a pas pu être scannérisée reste sous forme de marge.</p> <p>Si le temps est trop court, modifiez [Interval MULTIPAGE] (☞ 137) sous [Admin.].</p> <p>Si vous appuyez sur la touche [STOP] alors qu'un original est en cours de scannérisation, cette dernière s'interrompt. N'appuyez pas sur la touche [STOP] tant que tous les originaux n'ont pas été scannérisés.</p>
<p>Des feuilles sont chargées sur le tambour.</p>	<p>Vérifiez si la marge supérieure du papier imprimé est suffisante.</p> <p>Vérifiez si la copie imprimée possède une large portion continue sur sa partie supérieure.</p> <p>Vérifiez que le papier utilisé est approprié.</p>	<p>La marge supérieure du papier imprimé (bord d'attaque dans le sens de sortie du papier) doit être d'au moins 5 mm (3/16 pouces). Abaissez la position d'impression horizontale, puis imprimez. S'il n'est pas possible d'abaisser la position d'impression, réduisez le format de l'original pour permettre une marge suffisante et recréez le master. (☞ 66 "Agrandissement ou réduction du format de l'original [Taux]")</p> <p>Si une copie imprimée possède une large portion continue sur sa partie supérieure (bord d'attaque dans le sens de sortie du papier), les copies seront plus susceptibles de coller au tambour. Inversez le sens de l'original et créez le master de nouveau. Pour cette opération, il est pratique d'utiliser la fonction [Tourner] sous [Renov.page] (☞ 96).</p> <p>Utilisez du papier adapté à cette machine. (☞ 15 "Format et grammage")</p>

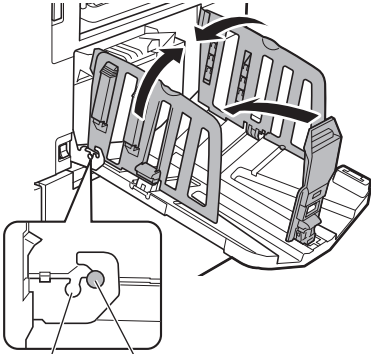

Problème	Point à vérifier	Action
Les copies imprimées sont ondulées.	Vérifiez que le grain du papier (sens du grain) est aligné dans le même sens que le celui de l'alimentation du papier.	Placez le papier de sorte que son grain soit aligné dans le même sens que le celui de l'alimentation du papier. (☞ 16 "Pour éviter les bourrages papier et les problèmes d'alimentation du papier")
Les copies qui ont été imprimées ne s'empilent pas nettement dans le réceptacle du papier.	Vérifiez si la position des guides de réception du papier et celle de la butée du papier sont adéquates.	Ajustez les guides de réception du papier et la butée du papier au format du papier. Pour les papiers épais, élargissez-les légèrement. (☞ 31 "Installation du réceptacle du papier")
	Vérifiez si la position du levier de réglage de l'alimentation du papier est appropriée.	Sélectionnez la position du levier de réglage de l'alimentation du papier en fonction du type de papier. (☞ 30 "Installation du bac d'alimentation du papier et du papier")
Les copies imprimées passent au-dessus de la butée du papier du réceptacle du papier.	-	Réglez le niveau du réceptacle du papier en suivant les étapes suivantes. ① Pliez les guides de réception du papier et la butée du papier. ② Soulevez les côtés du réceptacle du papier des deux mains, puis déplacez la tige du réceptacle du papier jusqu'à la position B du roulement.  B : Quand les copies passent au-dessus de la butée A : Position normale

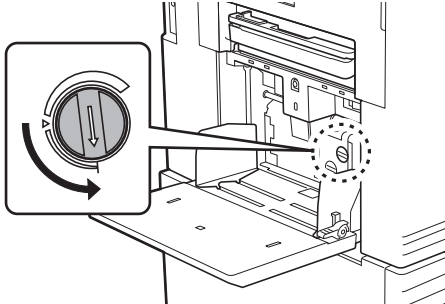
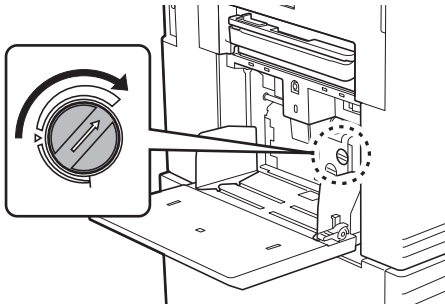
Problème	Point à vérifier	Action
<p>Les feuilles du bac d'alimentation du papier ne sont pas alimentées de manière régulière. (les feuilles ne sont pas entraînées, ou plusieurs feuilles sont entraînées en même temps).</p>	<p>Vérifiez que le papier utilisé est approprié.</p>	<p>Utilisez du papier adapté à cette machine. (☞ 15 "Papiers d'impression")</p>
	<p>Vérifiez si la position du levier de réglage de l'alimentation du papier est appropriée.</p>	<p>Quand vous utilisez du papier épais ou glissant, placez le levier de réglage de l'alimentation du papier sur la position [CARTON]. (☞ 30 "Installation du bac d'alimentation du papier et du papier")</p>
	<p>Vérifiez si l'angle de la plaque d'extraction est adéquat.</p>	<p>Faites tourner le bouton de réglage de l'angle de la plaque d'extraction pour ajuster l'angle de la plaque d'extraction en fonction des conditions du papier.</p> <p><b>!</b> <b>► Avant le réglage, veillez à enlever toutes les feuilles du bac d'alimentation du papier, puis vérifiez que le bac d'alimentation du papier s'est bien abaissé jusqu'en bas.</b></p> <p><b>■ Quand les feuilles ne sont pas entraînées</b> Tournez le bouton dans le sens inverse des aiguilles d'une montre.</p>  <p><b>■ Quand plusieurs feuilles sont entraînées</b> Tournez le bouton dans le sens des aiguilles d'une montre.</p> 

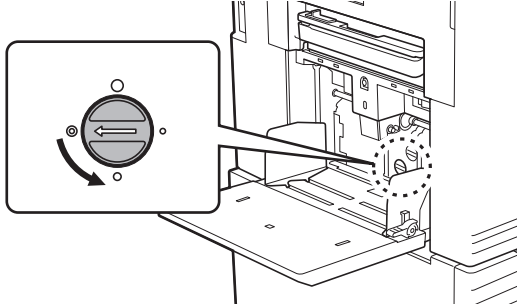
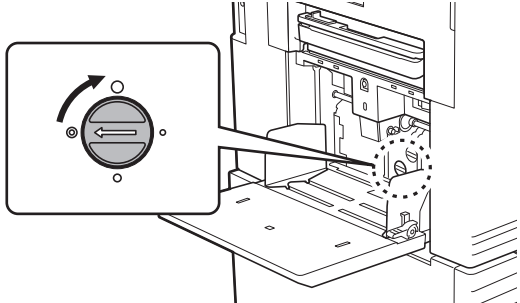
Problème	Point à vérifier	Action
(Suite de la page précédente)	Vérifiez si la pression de la plaque d'extraction du papier est réglée correctement.	<p>Faites tourner le bouton de réglage de la pression de la plaque d'extraction pour ajuster la pression de la plaque d'extraction en fonction des conditions du papier.</p> <p><b>!</b> ▶ <b>Avant le réglage, veillez à enlever toutes les feuilles du bac d'alimentation du papier, puis vérifiez que le bac d'alimentation du papier s'est bien abaissé jusqu'en bas.</b></p> <p>■ <b>Quand vous utilisez du papier qui a tendance à produire de la poussière de papier</b>  <b>Quand les feuilles ne sont pas entraînées</b>  <b>Quand la face arrière de cartes postales se décolle</b>            Tournez le bouton dans le sens inverse des aiguilles d'une montre.</p>  <p>■ <b>Quand plusieurs feuilles sont entraînées</b>            Tournez le bouton dans le sens des aiguilles d'une montre.</p> 
	Vérifiez si la fonction [Réglage alimen pap] a été réglée correctement.	Réglez la fonction [Réglage alimen pap] (📖 98) selon les besoins. Pour connaître les valeurs de réglage appropriées, consultez votre revendeur ou un représentant du service après-vente agréé.
Le papier imprimé se décolle, ou le bord d'attaque se fronce.	Vérifiez si l'angle de la plaque d'extraction est adéquat.	Faites tourner le bouton de réglage (📖 195) de l'angle de la plaque d'extraction pour régler l'angle de la plaque d'extraction.

Problème	Point à vérifier	Action
Un message d'erreur s'affiche même en l'absence de bourrage papier.	Vérifiez si un papier soulevé est sorti.	La marge supérieure du papier imprimé (bord d'attaque dans le sens de sortie du papier) doit être d'au moins 5 mm (3/16 pouces). Abaissez la position d'impression horizontale, puis imprimez. S'il n'est pas possible d'abaisser la position d'impression, réduisez le format de l'original pour permettre une marge suffisante et recréez le master. (☞ 66 "Agrandissement ou réduction du format de l'original [Taux]")
	Vérifiez si cette machine est exposée aux rayons directs du soleil.	Il est possible que le capteur ne fonctionne pas si cette machine est exposée aux rayons directs du soleil. Protégez la machine contre les rayons directs du soleil en utilisant des rideaux, etc.
Impossible de régler la vitesse d'impression sur [Grande Vitesse].	Vérifiez si l'endroit où l'impression a lieu est un endroit froid.	[Grande Vitesse] est disponible quand la température à l'intérieur du tambour est supérieure ou égale à 15 °C (59 °F). Si le tambour est froid, augmentez la température ambiante ou imprimez à la vitesse [5] pendant quelques temps et attendez que le tambour soit suffisamment chaud.
Impossible d'utiliser la fonction [Création Rapide Master].	Vérifiez si vous avez activé une fonction qui ne peut pas être utilisée en même temps que la fonction [Création Rapide Master].	Si vous avez activé une fonction qui ne peut pas être utilisée en même temps que la fonction [Création Rapide Master], [Création Rapide Master] se désactive. (☞ 57 "Réduction de la durée de création d'un master [Création Rapide Master]")
Des données d'original comportant plusieurs pages ont été envoyées par un ordinateur. Bien que plusieurs copies ont été configurées pour l'impression, cette machine répète la création d'un master une page à la fois.	Vérifiez si l'option [Copies assemblées] a été cochée dans la boîte de dialogue d'impression de l'ordinateur.	Supprimez provisoirement les données d'original reçues par cette machine. Pour supprimer les données, touchez [Effac.tout] (☞ 25) sur l'écran de base. Enlevez la coche de la case [Copies assemblées] dans la boîte de dialogue d'impression de l'ordinateur, puis renvoyez les données d'original à la machine. (☞ 40 "Impression depuis un ordinateur")
Cette machine ne reçoit pas les données d'original bien que celles-ci aient été envoyées par l'ordinateur.	Vérifiez si l'écran [Admin.] s'affiche sur le panneau tactile de la machine.	Touchez [Sortir] sur l'écran [Admin.] pour passer à l'écran de base.
La touche [START] clignote.	Vérifiez si les données d'original reçues sont en attente d'impression.	Appuyez sur la touche [START] pour les imprimer.
Bien que l'adresse IP de cette machine ait été configurée, la configuration passe à [Appliquer DHCP] après le redémarrage de cette machine.	Vérifiez si l'adresse IP saisie est la même que celle d'un autre dispositif du réseau.	Configurez une adresse IP unique.
Bien que le tambour 1 soit du type A4/Letter et le tambour 2 du type A3/Ledger, le tambour qui est utilisé pour l'impression 1 couleur ne s'active pas automatiquement.	Vérifiez si le papier est de format standard. Vérifiez si les guides du bac d'alimentation du papier sont bien serrés contre le papier.	Le tambour utilisé change automatiquement en fonction du format quand les deux conditions suivantes sont satisfaites. <ul style="list-style-type: none"> <li>• Du papier au format standard est placé dans le bac d'alimentation du papier.</li> <li>• Le taux de reproduction devient un format standard.</li> </ul>





# Chapitre 12

**Annexe**

## Accessoires optionnels

Un certain nombre d'accessoires optionnels sont disponibles pour améliorer les capacités de cette machine.

Pour acheter les accessoires optionnels, consultez votre revendeur ou un représentant du service après-vente agréé.

### ■ Auto Document Feeder AF-VII (Alimentateur automatique de documents AF-VII)

Alimente automatiquement jusqu'à 50 pages d'originaux environ.

### ■ Tambour couleur

Permet de changer facilement les couleurs d'impression par simple remplacement d'un tambour. (boîtier spécifique inclus).

### ■ Wide Stacking Tray (Bac d'empilage large)

Réceptacle du papier pouvant être utilisé avec des formats de papier allant jusqu'à 340 mm × 555 mm (13 3/8 pouces × 21 27/32 pouces).

### ■ IC Card Reader Activation kit RG (Kit d'activation du lecteur de carte IC RG)

Permet la gestion individuelle des utilisateurs et offre une meilleure sécurité grâce à l'utilisation de cartes IC. Pour utiliser des cartes IC, [Reconnu par] (☞ 146) doit être configuré dans [Admin.].

### ■ Job Separator IV;NIII (Inserteur bande IV;NIII)

Permet de séparer facilement les copies imprimées grâce à l'insertion de bandes lors de l'utilisation de la fonction [Insertion bandes] (☞ 111).

### ■ Card Feed Kit (Kit d'alimentation de papier cartonné)

Unité servant à alimenter du papier dont le grammage est compris dans la plage suivante.  
100 g/m<sup>2</sup> à 400 g/m<sup>2</sup> (27-lb bond à 221-lb index)

### ■ Envelope Feed Kit (Kit d'alimentation d'enveloppes)

Unité pour l'alimentation d'enveloppes.

### ■ RISO Controller IS300 (Contrôleur RISO IS300)

Contrôleur dédié qui permet à cette machine d'être utilisée comme une imprimante PostScript 3 sur réseau.

### ■ RISO Printer Driver for Macintosh (Pilote d'imprimante RISO pour Macintosh)

Pilote d'imprimante permettant d'utiliser cette machine sur Mac OS.



## Caractéristiques techniques

Modèle		MF9450	MF9350
Méthode de création de masters		Création de masters numérique à grande vitesse	
Temps de création du master <sup>1</sup>	Quand la fonction [Création Rapide Master] est désactivée	(papier Letter, alimentation bord court)  <b>Impression 2 couleurs :</b> Environ 57 secondes  <b>Impression 1 couleur avec tambour 1 :</b> Environ 24 secondes  <b>Impression 1 couleur avec tambour 2 :</b> Environ 34 secondes	(papier A4, alimentation bord court)  <b>Impression 2 couleurs :</b> Environ 57 secondes  <b>Impression 1 couleur avec tambour 1 :</b> Environ 24 secondes  <b>Impression 1 couleur avec tambour 2 :</b> Environ 34 secondes
	Quand la fonction [Création Rapide Master] est activée	(papier Letter, alimentation bord court)  <b>Impression 2 couleurs :</b> Environ 53 secondes  <b>Impression 1 couleur avec tambour 1 :</b> Environ 22 secondes  <b>Impression 1 couleur avec tambour 2 :</b> Environ 32 secondes	(papier A4, alimentation bord court)  <b>Impression 2 couleurs :</b> Environ 53 secondes  <b>Impression 1 couleur avec tambour 1 :</b> Environ 22 secondes  <b>Impression 1 couleur avec tambour 2 :</b> Environ 32 secondes
Méthode d'impression		Impression entièrement automatique	
Résolution de scannérisation		600 dpi x 600 dpi	
Résolution d'impression	Quand la fonction [Création Rapide Master] est désactivée	600 dpi x 600 dpi	
	Quand la fonction [Création Rapide Master] est activée	600 dpi x 400 dpi	
Type d'original		Livre (10 kg [22 lb] ou moins) ou feuille	
Grammage du papier de l'original (pour l'alimentateur automatique de documents)	Alimentation une seule face	50 g/m <sup>2</sup> à 128 g/m <sup>2</sup> (13-lb bond à 34-lb bond)	
	Alimentation deux faces	52 g/m <sup>2</sup> à 105 g/m <sup>2</sup> (14-lb bond à 28-lb bond)	
Format de l'original	Vitre d'exposition	50 mm x 90 mm à 310 mm x 432 mm (1 31/32 pouces x 3 17/32 pouces à 12 7/32 pouces x 17 pouces)	
	Alimentateur automatique de documents	100 mm x 148 mm à 300 mm x 432 mm (3 15/16 pouces x 5 13/16 pouces à 11 13/16 pouces x 17 pouces)	
Zone de scannérisation maximum		297 mm x 432 mm (11 11/16 pouces x 17 pouces)	
Grammage du papier d'impression		46 g/m <sup>2</sup> à 210 g/m <sup>2</sup> (12-lb bond à 116-lb index)	

Format du papier d'impression <sup>2</sup>	Impression 2 couleurs	<p><b>Format standard :</b> Ledger☐, Letter☐, Legal☐</p> <p><b>Format personnalisé :</b> 100 mm x 246 mm à 320 mm x 432 mm (3 15/16 pouces x 9 11/16 pouces à 12 19/32 pouces x 17 pouces)</p>	<p><b>Format standard :</b> B5☐, A4☐, B4☐, A3☐, Foolscap☐</p> <p><b>Format personnalisé :</b> 100 mm x 246 mm à 320 mm x 432 mm (3 15/16 pouces x 9 11/16 pouces à 12 19/32 pouces x 17 pouces)</p>
	Impression 1 couleur avec tambour 1	<p><b>Format standard :</b> Ledger☐, Letter☐, Letter☐, Legal☐, Statement☐</p> <p><b>Format personnalisé :</b> 100 mm x 148 mm à 320 mm x 432 mm (3 15/16 pouces x 5 13/16 pouces à 12 19/32 pouces x 17 pouces)</p>	<p><b>Format standard :</b> B5☐, B5☐, A4☐, A4☐, B4☐, A3☐, Foolscap☐</p> <p><b>Format personnalisé :</b> 100 mm x 148 mm à 320 mm x 432 mm (3 15/16 pouces x 5 13/16 pouces à 12 19/32 pouces x 17 pouces)</p>
	Impression 1 couleur avec tambour 2 (quand le tambour 1 est installé)	<p><b>Format standard :</b> Ledger☐, Letter☐, Legal☐</p> <p><b>Format personnalisé :</b> 100 mm x 246 mm à 320 mm x 432 mm (3 15/16 pouces x 9 11/16 pouces à 12 19/32 pouces x 17 pouces)</p>	<p><b>Format standard :</b> B5☐, A4☐, B4☐, A3☐, Foolscap☐</p> <p><b>Format personnalisé :</b> 100 mm x 246 mm à 320 mm x 432 mm (3 15/16 pouces x 9 11/16 pouces à 12 19/32 pouces x 17 pouces)</p>
	Impression 1 couleur avec tambour 2 (Quand le tambour 1 est enlevé) <sup>3</sup>	<p><b>Format standard :</b> Ledger☐, Letter☐, Legal☐</p> <p><b>Format personnalisé :</b> 100 mm x 315 mm à 320 mm x 432 mm (3 15/16 pouces x 12 13/32 pouces à 12 19/32 pouces x 17 pouces)</p>	<p><b>Format standard :</b> B5☐, A4☐, B4☐, A3☐, Foolscap☐</p> <p><b>Format personnalisé :</b> 100 mm x 315 mm à 320 mm x 432 mm (3 15/16 pouces x 12 13/32 pouces à 12 19/32 pouces x 17 pouces)</p>
Zone d'impression maximum	291 mm x 425 mm (11 15/32 pouces x 16 23/32 pouces)	291 mm x 413 mm (11 15/32 pouces x 16 1/4 pouces)	
Capacité d'empilage du bac d'alimentation du papier	1000 feuilles <sup>4</sup> (hauteur d'empilage de 110 mm [4 11/32 pouces] ou moins)		
Capacité d'empilage du réceptacle du papier	1000 feuilles <sup>4</sup> (hauteur d'empilage de 110 mm [4 11/32 pouces] ou moins)		
Vitesse d'impression	6 niveaux : 60, 80, 100, 110, 120 et 150 (Grande Vitesse <sup>5</sup> ) feuilles par minute		
Réglage de la position d'impression	Horizontal : ±15 mm (±19/32 pouces) Vertical : ±10 mm (±13/32 pouces)		
Mode de traitement d'image	Trait, Photo (Standard / Portrait), Duo (Standard / Ligne / Photo / Ombré décon), Crayon (Plus sombre / Plus clair)		
Taux de reproduction d'impression	Zoom (50 % à 200 %), Libre, Taux de reproduction de 100 %, Marge+ (90 % à 99 %), Agrandissement (200 %, 154 %, 129 %, 121 %), Réduction (78 %, 65 %, 61 %, 50 %)	Zoom (50 % à 200 %), Libre, Taux de reproduction de 100 %, Marge+ (90 % à 99 %), Agrandissement (163 %, 141 %, 122 %, 116 %), Réduction (87 %, 82 %, 71 %, 61 %)	
Interface utilisateur	Panneau tactile couleur		

Fonctions		Image, Contraste, Taux, Détection du format de papier, Délect.alim.double, Mode trame, Régl contras, Courbe contr, Mise en page, Impression MULTIPOSES, 2 poses, Ombre livre, Règl marge sup., Règl marge reliur, Scannér. maxi, Économie encre, Création Rapide Master, Aperçu, ADF semi-auto. <sup>6</sup> , Dépôt, Superposition, Impression, Réglage de la vitesse d'impression, Réglage de la densité d'impression, Réglage de la position d'impression, Intervalle, Renov.page, Renouv master auto, Créa mast un côté, Tourner, Ctrl Papier spécia, Inversion sortie, Côté scan -ADF <sup>6</sup> , Impr. mémoire pap., Séparation, Aperçu de recommandation, Couleur, Programme, Insertion bandes <sup>7</sup> , Tri avec intercalaire, Mém. trav., Réservation, Editeur, Préconditionn, Confidentiel, Mon accès direct, Affichage compteur, Rapport cpteur ID, Copie d'essai, Impression directe, List trava USB, Mode de scannérisation, Admin., Veille Auto, Hors tension auto, Programme d'arrêt, Protéger, RISO iQuality System	
Changement de couleur		Méthode de remplacement du tambour	
Alimentation en encre		Entièrement automatique (1000 ml/cartouche)	
Alimentation / mise au rebut de masters	Tambour A3/Ledger	Entièrement automatique Environ 215 feuilles par rouleau	Entièrement automatique Environ 220 feuilles par rouleau
	Tambour A4/Letter	Entièrement automatique Environ 373 feuilles par rouleau	
Source électrique		100-240 V C.A. 50-60 Hz <7,3-3,0 A>	<b>MF9350E</b> 220-240 V C.A., 50-60 Hz <3,0 A> <b>MF9350A</b> • Pour la Corée : 220 V C.A., 60 Hz <3,0 A> • Pour les autres pays : 100-240 V C.A., 50-60 Hz <7,3-3,0 A>
Consommation électrique	Sans accessoires optionnels	Max. 630 W (100-120 V C.A.), 580 W (220-240 V C.A.) Prêt : 50 W ou moins, Veille : (Standard) 5 W ou moins, (Basse) 0,5 W ou moins, Hors tension : 0,5 W ou moins	
	Avec accessoires optionnels <sup>8</sup>	Max. 630 W (100-120 V C.A.), 580 W (220-240 V C.A.) Prêt : 53 W ou moins, Veille : (Standard) 10 W ou moins, (Basse) 1,5 W ou moins, Hors tension : 0,5 W ou moins	
Dimensions (l x P x H) <sup>9</sup>	En fonctionnement	1715 mm x 735 mm x 1115 mm (67 17/32 pouces x 28 15/16 pouces x 43 23/32 pouces)	
	Entreposage	1005 mm x 735 mm x 1115 mm (39 9/16 pouces x 28 15/16 pouces x 43 23/32 pouces)	
Espace requis (l x P x H)		1715 mm x 1330 mm x 1570 mm (67 17/32 pouces x 52 3/8 pouces x 61 13/16 pouces)	
Poids <sup>10</sup>		Environ 164 kg (362-lb)	
Informations relatives à la sécurité		Type d'intérieur, degré de pollution 2 <sup>11</sup> , à des altitudes de 2000 m ou moins	
Accessoires optionnels		Auto Document Feeder AF-VII, Tambour couleur, Wide Stacking Tray, IC Card Reader Activation kit RG, Job Separator IV;NIII, Card Feed Kit, Envelope Feed Kit, RISO Controller IS300, RISO Printer Driver for Macintosh	

- <sup>1</sup> Valeur de mesure quand réglé sur un taux de reproduction de 100 %.
- <sup>2</sup> Quand le bac d'empilage large optionnel est installé, vous pouvez utiliser des formats de papier allant jusqu'à 340 mm × 555 mm (13 3/8 pouces × 21 27/32 pouces) en sélectionnant [List.papier person]. Selon le type de papier et le format du papier, il est possible que les feuilles ne s'alignent pas correctement.
- <sup>3</sup> Il est possible que la position d'impression ne soit pas stabilisée quand une feuille au format B5☐, A4☐ ou Letter☐ est imprimée en une seule couleur avec le tambour 2 (quand le tambour 1 est enlevé).  
Lorsque l'on imprime en [Grande Vitesse] et que l'on utilise du papier d'une longueur horizontale inférieure à 364 mm (3 15/16 pouces), il est possible que la position d'impression ne soit pas stabilisée.
- <sup>4</sup> Quand vous utilisez le grammage de papier suivant ; 64 g/m<sup>2</sup> à 80 g/m<sup>2</sup> (17-lb bond à 21-lb bond)
- <sup>5</sup> Si la température de l'intérieur du tambour est inférieure à 15 °C (59 °F), la fonction [Grande Vitesse] ne peut pas être utilisée. Pour utiliser [Grande Vitesse] quand vous imprimez en mode 1 couleur avec le tambour 2 alors que le tambour 1 est enlevé, utilisez du papier d'une longueur comprise entre 364 mm et 432 mm (14 11/32 pouces et 17 pouces) dans le sens horizontal.
- <sup>6</sup> Utilisable quand l'alimentateur automatique de documents optionnel est installé.
- <sup>7</sup> Utilisable quand l'inserteur bande optionnel est installé.
- <sup>8</sup> Quand tous les accessoires optionnels suivants sont installés.  
– Alimentateur automatique de documents  
– Inserteur bande  
– Lecteur de carte IC
- <sup>9</sup> La hauteur inclut le support de montage spécifique.
- <sup>10</sup> Le poids n'inclut pas l'encre, le rouleau de masters ni le support de montage.
- <sup>11</sup> Le degré de pollution de l'environnement d'utilisation dû à la saleté et à la poussière présentes dans l'air. Le degré "2" correspond à un environnement intérieur de type général.

### Remarques

- Les caractéristiques techniques et le type du produit peuvent être modifiés sans avis préalable.
- Veuillez noter qu'en raison des améliorations et des modifications apportées à cette machine, certaines images et explications de ce manuel peuvent ne pas correspondre à votre machine.

## Index

### Numerics

Icône [☐]	160
1=2 Alignment	95
2 coul simpl	134
2 poses	76

### A

ADF Semi-Auto	80, 134
Admin	132
Administrateur	147
Adresse IP	144
Aff. liste travaux	133
Affichage	48
Affichage compteur	117
Affichage numérique	23
Alimentateur automatique de documents	22
Annuaire	127
Aperçu	25, 79, 86
Assembl. non stand	136
Assistant de saisie information consommables	185
Authentification machine	145
Auto-effacement	137

### B

Bac d'alimentation du papier	20
Bascule mét./pouce	133
Bas/Seul Admin droit	147
Bloqué	25
Boîte de récupération des masters	20, 21
Bouton de dégagement de l'unité de création de masters	21
Bouton de dégagement du tambour d'impression	21
Bouton de réglage de la plaque d'extraction	195
Bouton de réglage de la pression de la plaque d'extraction	196
Bouton du dispositif du papier	21
Butée du papier	21

### C

Cache document	20
----------------	----

Cadenas	152
Capot de l'unité de création de masters	21
Carte IC	146
Carte mémoire	43
Carte SD	43
Carte SDHC	43
Cartouche d'encre	21
Choix	133, 141
Clé Flash USB	14
Code PIN	146
Combiné	105
Compteur réglable	117
Compteur total	117
Confidentiel	115
Connecteur LAN	20
Consommables	13
Contact fournitures	133
Contact service technique	133
Contraste	54
Contraste scanner	134
Contrôle Guide éjec	102, 135
Contrôleur externe	136
Copie d'essai	28
Copie/Dépl	86
Côté scan -ADF	82, 134
Couleur	130
Couleurs impressio	139
Courbe contr	54
Couvercle de l'AAD	22
Crayon	52
Créa mast un côté	97
Créa utilisateur	147
Création de masters	50
Création Rapide Master	57, 135
Croix de repère	77
Ctrl papie spécial	98

### D

Date et heure	161
DÉCONNECTER/supprimer	151

Densité d'impress. ....	93, 134
DENSITY (DENSITÉ) .....	93
Désactiver .....	149
Délect.alim.double .....	102, 134
Donn.<-> .....	25
Données d'impres .....	136
Données d'impression ID .....	48
Duo .....	51

## E

---

Échanger .....	59, 96
Économie encre .....	56
Écran [Configuration SMTP] .....	158
Écran [Configuration SNMP] .....	158
Écran d'authentification .....	24
Écran de l'onglet [Dossier] .....	157
Écran de l'onglet [En cours] .....	156
Écran de l'onglet [Général] .....	155
Écran de l'onglet [Mémoire de dépôt] .....	156
Écran de l'onglet [Système] .....	155
Écran de l'onglet [Utilisateur] .....	155
Écran démarrage .....	133
Écran [HOME (ACCUEIL)] .....	24
Écran [Réglage réseau] .....	157
Éditeur .....	104, 139
Éditeur de couleurs .....	63
Eff. param. sép. ....	134
Effac.tout .....	25
Entrée Accès Direc .....	133, 140
Entrée information encre .....	185
Entrée information Master .....	187
Env. histo. Erreur .....	136
Erreur .....	25
Espace boîte récup. ....	161
Ex. Période réservat .....	137

## F

---

Fente pour carte mémoire .....	20
Fixer la date .....	119
Fonction d'authentification .....	145
Format .....	66, 129
Format pap .....	68

## G

---

Grande Vitesse .....	92
Groupe .....	149
Guide d'éjection du papier .....	21
Guides de réception du papier .....	21
Guides des originaux de l'AAD .....	22
Guides du bac d'alimentation du papier .....	20

## H

---

Haut .....	15, 17
Horloge/Calendrier .....	137
Hors tension auto .....	137

## I

---

ID impression .....	128, 146
Image .....	51
Impr. mémoire pap. ....	83
Impres Non-ID .....	128
Impression .....	28, 88, 92
Impression 1couleur .....	37
Impression 2couleurs .....	35
Impression auto .....	28, 41, 46, 80
Impression ID .....	48, 128
Impression MULTIPOSES .....	71
Impression USB (Marche auto) .....	45, 48
Information tambour .....	161
Initialiser réseau .....	138
Insertion bandes .....	25, 111, 135
Interface LAN .....	136
Interrupteur d'alimentation .....	21
Interval MULTIPOSE .....	137
Intervalle .....	95
Intervalle scannér .....	137
Inversion sortie .....	81

## L

---

Langage affiché .....	133
Lever de dépose de l'unité de création de masters ...	21, 161
Lever de réglage de l'alimentation du papier .....	20
Libre .....	25, 66
Limite .....	148
Limite M/C .....	149

Limite T/C .....	149
List trava USB .....	85, 86
Liste travaux .....	25, 41
List.papier person .....	136, 142

## M

Maculage .....	95
Mail compt copies .....	138
Mail info service .....	138
Manage utilisateur .....	138, 145
Marche autom ADF .....	134
Marge+ .....	66
Mémoire de dépôt .....	43, 45
Mémoire travaux .....	111
Menu [Imprimante] .....	156
Menu [Réseau] .....	157
Menu [Surveill.] .....	155
Message d'erreur .....	176
Méthode de diffusion d'erreur .....	53
Mise en page .....	69
Mode marche auto .....	134
Mode multi-page .....	105
Mode page seule .....	104
Mode réglage fin .....	94
Mode trame .....	53
Mon accès direct .....	116
Mon compte .....	161
Mot de passe .....	154

## N

Niveau gestion .....	147
Nom fichier .....	127
Nom utilisateur .....	154
Nombre copies min. ....	138
Numéros d'enregistrement d'authentification .....	147

## O

Ombre livre .....	55
Orientation page .....	139
Original simple .....	71
Originaux multipl .....	72
Ouverture d'une session .....	154

## P

Panneau de contrôle .....	20
Panneau du cache document .....	20
Panneau tactile .....	23
Papier .....	68, 142
Papier long .....	68
Param. Proxy .....	136
Param. tri/interc. ....	135
Pause .....	25
Période réservat .....	113, 137
Photo .....	51
Poignée du tambour d'impression .....	21
Port USB .....	21
Porte avant .....	21
Position d'impression .....	94
Possess. ....	128
Précondition. auto .....	138
Préconditionn .....	114
Présent M/C .....	149
Présent T/C .....	149
Priorité affichage .....	133
Processus de création d'un master .....	28, 80
Processus d'impression .....	28, 80
Programme .....	104
Programme d'arrêt .....	138
Protéger .....	138, 151

## Q

Qté consommables .....	160
------------------------	-----

## R

Rabat de calibrage .....	55
Rabat de guide de master .....	21
Rappel mémoire .....	86
Rapport cpteur ID .....	118
Rec. Aperçu .....	65
Réceptacle d'originaux de l'AAD .....	22
Réceptacle du papier .....	21
Reconnu par .....	146
Rég éjection pap .....	99
Rég. éjection pap .....	135
Rég réseau (IPv4) .....	136, 144



Rég réseau (IPv6).....	136, 144
Régl kontras.....	53
Règl marge reliure .....	78
Règl marge supérieure .....	77
Réglage affichage.....	133
Réglage alimen pap.....	98
Renommer .....	27
Renommer groupe .....	150
Renommer répertoire.....	136
Renouv master auto .....	97, 138
Renov.page .....	96
Répert donnée scan .....	135
Réservation.....	113, 137
Reset compteur .....	151
RISO Console .....	154
RISO Printer Driver (Pilote d'imprimante RISO) .....	14
RISO Utility Software (Logiciel utilitaire RISO) .....	14
Rotation 90° auto.....	137
Rouleau de masters.....	21
Rouleau presseur .....	174

## S

---

Saut. page .....	25
Scannér. maxi.....	69
Scannérisation .....	45, 126
Sélection mémoire .....	86
Séparation .....	57
Sérigraphie .....	28
Signal sonore.....	139
Sortie .....	86
Sortie du connecteur USB .....	20
Sortie rapport.....	118
SPEED (VITESSE) .....	92
Superposition.....	87
Support de rouleau de masters .....	21

## T

---

Tambour d'impression .....	21
Taux marge-plus.....	137
Taux reproduction.....	134
Taux standard.....	66
Tête d'impression thermique.....	21
Tickets multiples .....	72

Touche [✖] .....	23
Touche [+].	23
Touche [x].....	23
Touche [AUTO PROCESS (TRAITEMENT AUTO)].....	23
Touche [C] .....	23
Touche [HOME (ACCUEIL)] .....	23
Touche [MASTER MAKING (CRÉATION DE MASTERS)].....	23
Touche monter/baisser du bac d'alimentation du papier.....	20
Touche [P] .....	23
Touche [PRINT (IMPRIMER)].....	23
Touche [PROOF (ESSAI)].....	23
Touche [RESET (RÉINITIALISER)].....	23
Touche [START (DÉMARRER)].....	23
Touche [STOP (ARRÊT)] .....	23
Touche [WAKE-UP (RÉVEIL)].....	23
Touches [DENSITY (DENSITÉ)].....	23
Touches numériques .....	23
Touches [PRINT POSITION (POSITION D'IMPRESSION)] .....	23
Touches [SPEED (VITESSE)] .....	23
Tourner .....	86, 96
Trait.....	51
Traitement d'image .....	134
Tri avec intercalaire .....	110

## U

---

Unité de création de masters .....	21
Utilisateur général.....	147

## V

---

Veille Auto.....	137
Vitesse d'impression .....	92, 134
Vitre d'exposition.....	20

## Z

---

Zone de création du master .....	17
Zone de message .....	24
Zone d'impression.....	17
Zone d'impression maximum .....	17
Zoom.....	67

# Notification à l'attention des États membres de l'Union européenne

---

## RISO, l'environnement et la directive relative aux déchets d'équipements électriques et électroniques (directive DEEE)

### Qu'est-ce que la directive DEEE ?

La directive DEEE vise à réduire les déchets et à assurer le recyclage des équipements électriques et électroniques lorsqu'ils arrivent en fin de vie utile.



### Que signifie le symbole de la poubelle sur roues barrée ?

Le symbole de la poubelle sur roues barrée indique que ce produit doit être mis au rebut indépendamment des déchets courants.

Veuillez contacter votre représentant de service après-vente RISO pour obtenir des informations sur la mise au rebut.

### Que signifie le trait plein ?

Le trait plein apparaissant sous la poubelle sur roues barrée indique que ce produit a été commercialisé après le 13 août 2005.

### Qui dois-je contacter pour obtenir plus d'informations sur la directive DEEE ?

Vous devez contacter votre représentant de service après-vente local RISO pour obtenir de plus amples informations.



Veillez contacter les adresses suivantes pour les fournitures et l'entretien :